



CATALOGUE GÉNÉRAL

www.cmc-distribution.fr

2022

ACCESSOIRES CAMPING-CAR,
CARAVANE & FOURGON

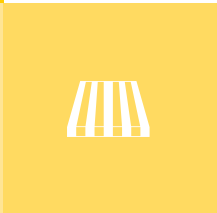
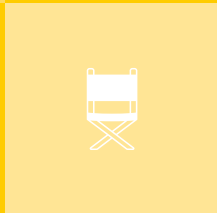
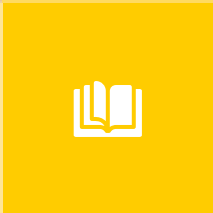
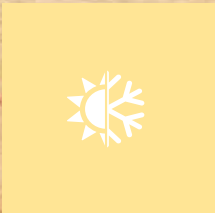
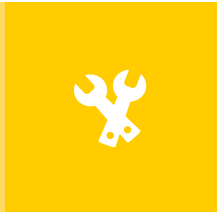
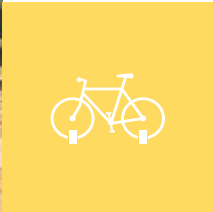
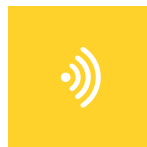
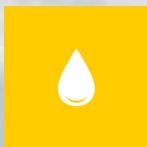
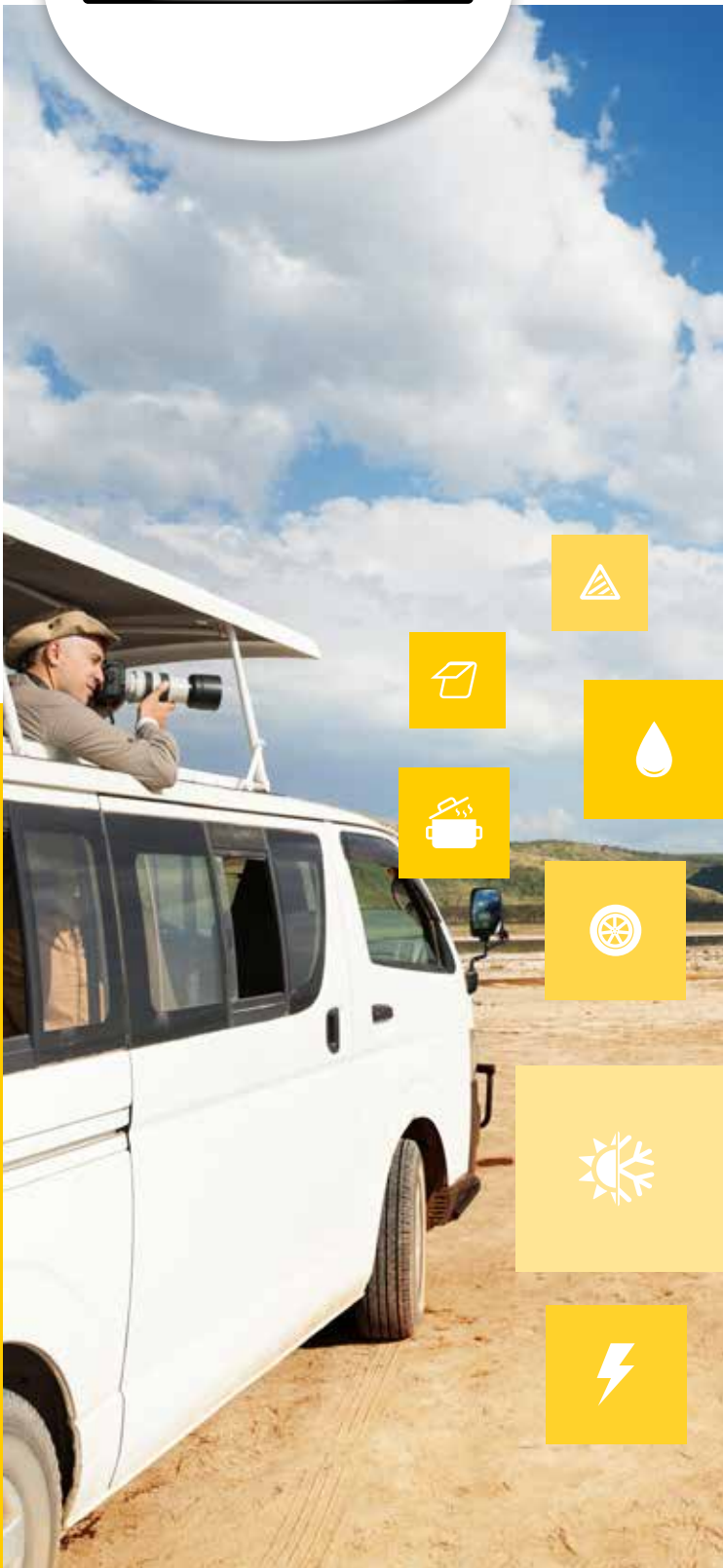



www.cmc-distribution.fr

Un site fait pour vous !

www.cmc-distribution.fr

**Venez découvrir notre site
dédié à l'univers de l'accessoire
pour camping-car, caravanes et fourgons.**

Retrouvez de nombreuses informations vous permettant de choisir l'accessoire qui conviendra parfaitement à vos besoins et à votre véhicule, parmi une large sélection de produits proposés par les plus grandes marques du marché.

NOS TARIFS EN LIGNE

**Scannez
notre QRCode**

Et accédez à notre site internet pour retrouver les tarifs à jour.

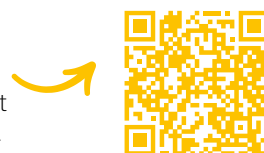

SOMMAIRE



7

**CHAUFFAGE /
CLIMATISATION**



51

FROID



73

**ÉQUIPEMENT
DE CUISINE**



89

PETIT MÉNAGER



123

**SANITAIRES/
EAU**



179

**AMÉNAGEMENT
INTÉRIEUR**



203

ÉLECTRICITÉ



267

GAZ



287

MULTIMÉDIA



327

**SÉCURITÉ ET
SIGNALISATION**



361

**ENTRETIEN
ET BRICOLAGE**



399

OUVERTURES



443

PORTAGE



481

**STORES
ET AUVENTS**



545

**ÉQUIPEMENTS
EXTÉRIEURS**



585

PLEIN AIR



607

LOISIRS

EXTRAIT DES CONDITIONS GÉNÉRALES DE VENTE

Nous nous réservons le droit de rectifier toute erreur typographique. Conformément aux dispositions de l'article 217-9 du code de la consommation, le consommateur bénéficie d'un délai de deux ans à compter de la date de délivrance du produit pour agir en cas de défaut de conformité. Il bénéficie en outre de la garantie légale des vices cachés telle que définie par

l'article 1641 du Code civil. Ces garanties sont exclues, en cas d'utilisation non conforme, de non-respect des prescriptions de montage du VENDEUR, de défaut d'entretien, d'usure normale, de choc occasionné aux PRODUITS ou de modification des PRODUITS sans l'accord préalable écrit du VENDEUR.

CMC Distribution France - S.A.S. au capital de 88 877,78 Euros - RCS PARIS - ZA - 5 rue du Chemin Vert - 59710 AVELIN - France.

Catalogue publicitaire non-contractuel. Reproduction totale ou partielle de ce catalogue interdite sauf accord écrit de CMC Distribution France - S.A.S. qui se réserve le droit d'apporter toutes modifications visant à l'amélioration de ses produits.

Conception : Nord Compo - Réalisation : Nord Compo. Fabrication : com-real.fr © Photos : iStockphoto, Getty Images, Trigano - Benjamin-Celier, C.Grihé, Alain Reynaud.

INDEX

A

Abris / annexes	532
Accessoires de voyage	202
Adaptateur pour stores	506-518
Adaptateurs tuyaux	170
Adhésifs	370-372
Aide à la manœuvre	546
Alarme anti-intrusion	344-346
Allume-gaz	83
Amortisseurs	563-564
Ampoule de recul sonore	357
Antennes directionnelles	305
Antennes hertziennes	304-305
Antennes omnidirectionnelles	304
Antennes hertziennes	298, 305
Antennes satellites automatiques	295-303
Antennes satellites manuelles	293-294
Antennes - Accessoires	298, 303
Antennes Wi-Fi	311, 313
Antivols	350, 559-561
Antivols de roue	552-553
Arrêts de porte	384-386
Arrosage	170
Aspirateurs	121, 122
Attaches à inertie	557-558
Autoradios	322
Auvents	530
Auvents de camping-cars	525-530
Auvents de caravanes	530
Auvents indépendants	532
Auvents - Accessoires	532-541

B

Bacs de rangement	187-191
Bacs à batterie	224
Bâches de protection	578-581
Bagagerie	583
Balais	362
Balayettes	120
Barres de toit	477-478

Bassines	119
Batteries aspirateur	122
Batteries	15
Bavette pour roues	552
Blocs de sécurité pour portes	338-343
Boîtes alimentaires	115
Bondes	175
Bouilloires	108
Boules de volant	200
Box 4G	310
Brosses	120, 363

C

Cache hiver réfrigérateur	62-63
Cadenas	350
Cafetières	106-107
Caillebotis	533
Cales	570-573
Caméras de recul	328-333
Caméras embarquées	325
Camping	604, 605
Carrosserie	368
Cartouches filtrantes	269
Cartouches de rechange	151
Casseroles	104, 105
Casseroles - accessoires	102, 104
Ceintures de sécurité	201
Chaines à neige	555
Chandelles	567
Charnières de meubles	381
Châssis	573
Chaudières	15
Chauffages électriques d'appoint	9
Chauffages	8-32
Chauffages aérothermes	28-29
Chauffages aérothermes - Accessoires	29-30
Chauffages électriques 12 V	24
Chauffages électriques 230 V	23-24
Chauffages gasoil	25-27
Chauffages gasoil - Accessoires	25-27
Chauffages gaz	8-12
Chauffages gaz - Accessoires	15-22
Chauffe-eaux	31, 36
Chauffe-eaux - Accessoires	15

Chauffe-eaux combinés	31, 34
Chauffe-eaux électriques	36-37
Chauffe-eaux gaz	34-35
Chauffe-eaux gaz - Accessoires	17
Chauffe-eaux nautiques	38
Cheminée pour chauffage gaz	17
Climatiseurs	39-47
Climatiseurs - Accessoires	39-40, 46, 48
Climatiseurs de coffre	46
Climatiseurs de toit	39-45
Climatiseurs pour caravanes	47
Coffres	475-476
Coffres de toit	475
Coffres forts	351
Colles	370-372
Combi	32
Combinés table de cuisson et évier	77-79
Compas de meuble	381-382
Connectique audio / vidéo	325-326
Consoles	378
Consommables pour réservoirs	158-163
Consommables pour toilettes	133-135
Corbeilles à linge	117
Couchages	180-184
Couchette	186
Coulisses de table	377
Coupelles de remplissage	157
Couvercles	102
Couverts	102, 113
Couvre siège	201
Couvre-plats	115
Crics	568-569
Crochets	192

D

Démodulateurs	308-309
Déplace-caravanes	546-550
Déplace-caravanes - Accessoires	549
Détecteurs de fumée	347
Détecteurs gaz	277-281
Diablos	197
Diffuseurs d'air	28-29
Douches extérieures	150
Douchettes	144-149
Draps	181

E

Echelles	479-480
Éclaireurs de plaque	353, 359
Écrans pour caméra de recul	330
Egouttoirs vaisselle	119
Embases	202, 376
Embouts d'échappement	565
Enrouleurs de tuyaux	170
Enrouleurs de tuyaux - Accessoires	171
Entretien des toilettes	133-135
Entretien salle de bains	133
Équipement véhicule	349, 353, 469
Essoreuses à salade	101
Etagères	109
Etagères de soute	196
Étendage de linge	116-117
Eviers	74-79
Eviers - Accessoires	109
Extincteurs	347

F

Façades de chauffage	8
Feux arrières multifonctions	353-357
Feux d'encombrement	357-359
Feux de position	357-359
Feux modulaires	354
Feux stop additionnels	358
Filet de sécurité	186
Filets de rangement	193
Filtres à gaz	269, 281
Filtres de pompe	167
Fixations en soute	196
Fixations de meuble	377-378
Fixations pour plateau de table	377-378
Flexibles	151
Flexibles gaz	275
Fours gaz	86-87
Fours - accessoires	103

G

Gaines d'air	25
Galeries	477-478
Galeries - Accessoires	478
Garde corps	186
Gaz - Accessoires	280-282
Gilet de sécurité	349
Glacières - Accessoires	71
Glacières à absorption	68
Glacières à compression	68-68
Glacières électriques	56, 68, 70-71
Glacières inertes	71
Glacières passives	71
Glacières thermoélectriques	70, 71
GPS nomade	323-324
Grilles d'aération réfrigérateur	62-63
Grille-pains	101

H

Haut parleurs	322
Hottes et groupes filtrants	84, 85
Housses de porte vélos	116, 470-471
Housses de roues	583
Housses de véhicules	578-581
Housses sièges auto	201

I/J

Inclinomètres	200
Indicateurs de niveau de gaz	281
iNet TRUMA	33
Interrupteurs	576
Isolation thermique	396
Jantes	554
Jardinage	171

Jerrycans	152-153
Jeux / Jouets	606

K

Kits cheminée de toit	9
Kits de fixation gaz	269
Kits de sécurité pour portes avant	338
Kits électrovannes	268
Kits évacuation	11
Kits rénovation toilettes	129
Kits rétro-éclairage	9

L

Lavabos	137
Lave linge	118
Limiteurs de vitesse	352
Linge de lit	180-183
Literie	180-186
Lits tout fait	180-183
Loqueteaux	384-386
Lubrifiants et silicone	369
Lyres gaz	274

M/N

Machines à café	107
Machines à laver	118
Marchepieds	577
Marchepieds - Accessoires	577
Marchepieds fixes	574-576
Marchepieds fixes escamotables	574-576
Marchepieds indépendants	577
Masques de repos	202

INDEX

Mastics	370-372
Matelas	182-183
Matériel de fixation	473, 538, 540-541
Mâts d'antenne	309
Ménage	116-117, 120
Mobilier de salle de bain	138
Mousse en plaque	185
Mover	546
Mugs	93, 100

O/P

Oreillers de voyage	202
Organisateurs cuisine	109-113
Organisateurs	188, 191
Ouvre-boîtes	102
Ouvre-bouteilles	102
Paniers cuisson	101
Paniers à linge	117
Panneaux de commande	15, 26
Panneaux de bois contre-plaqué	394
Panneaux de signalisation	469
Paravents	504
Passoires	101
Patères	109, 191
Pelles	120, 362
Penderies	192
Pèse-bagage	197
Pesée - Accessoires	351-352
Pèse-flèches	352
Pèse-véhicules	351
Pieds de table	374-376
Pinces	113
Piquets	541
Piquets de sol	541
Plans de cuisson	81
Plaques de désensablage	571
Plaques de signalisation	353
Plateaux de table	375
Plateaux	115
Plomberie - Accessoires	171, 174, 177
Plomberie eau	165
Plomberie gaz	282
Pneumatiques	554
Poêles	104

Poêles - accessoires	102, 104
Poignées de placard	387-388
Poignées de sécurité pour portes	340-343
Pointeurs satellites	311
Pompes à membrane	166
Pompes immergées	165
Pompes manuelles	167
Pompes - Accessoires	167
Popotes	105
Porte essuie-tout	109
Porte vélos - Accessoires	446, 464-469
Porte-motos	463
Portes d'entrée	338-343
Porte-téléphone	200
Porte-vélos d'attelage	449
Porte-vélos de soute	461-462
Porte-vélos pour boule d'attelage	449
Porte-vélos pour camping-car	450-453
Porte-vélos pour caravane	444-449
Porte-vélos pour flèche de caravane	445-446
Porte-vélos pour fourgon	454-456
Porte-vélos pour mini-van	457-460
Porte-vélos pour paroi arrière de caravane	444
Porte-vélos - Accessoires	462
Porte-verre	200
Portillons	132
Poubelles	120-121
Premiers secours	349
Primaire d'adhérence	371
Produits d'entretien	364-367
Produits d'entretien de l'habitacle	368
Produits d'entretien pour mécanique	369
Profils plastiques	395
Protection matelas	182-183
Protections de roues	583
Protections véhicules	582

Q/R

Quincaillerie	378-394
Raccords d'eau	172-174
Raccords gaz	270-272
Radars de recul	334
Radio - Accessoires	326
Rafraîchisseurs	49-50

Rafraîchisseurs - Accessoires	49
Rafraîchisseurs de bouteille	113
Rails	464-465
Rails de fixation	537
Rallonge d'aspiration	9
Range-assiettes	113
Range-couverts	113
Rangement cabine	140
Rangement chaussures	190
Rangement système	113
Rangement vaisselle	109-114
Rangements de soute	194-196
Rangements pour cabine et cellule	187-193
Rangements pour tiroirs	113
Réception internet	310
Réception satellites - Accessoires	310-313, 326
Réception télévision	310
Receveurs de douche	138
Recharges gaz	83
Réchauds	281
Réfrigérateurs	55, 59
Réfrigérateurs - Accessoires	57, 62-63
Réfrigérateurs double porte	59
Réfrigérateurs fixes à absorption	58-61
Réfrigérateurs fixes à compression	52-56
Régulateurs de vitesse	352
Relais de sécurité d'alimentation	57
Réservoirs	154
Réservoirs - Accessoires	152, 157, 164, 170, 176
Réservoirs eau propre	153-154
Réservoirs eaux usées	154-156
Réservoirs GPL	268-269
Rétroviseurs	335-336
Rétroviseurs - Protection	337
Rideaux isolants	434-438
Rideaux isolants extérieurs	439-442
Robinets	141-147
Robinets - Accessoires	150-151
Robinets gaz	282
Robinets mélangeurs	141, 146
Robinets mitigeurs	142-147
Robinets avec contacteur	141-143
Robinets à bec rabattable	146
Robinets simples	141, 146, 151
Rotules	559-562
Roues	551-553
Roues - Accessoires	552-554
Roues jockey	556-557
Roues jockey - Accessoires	556-557

S

Sac shopping	197
Sacs pour bouteilles	197
Salle de bain	132, 139-140
Salle de bain - Accessoires	109, 139-140, 149
Sandows	472-474
Sangles	472-474
Sas arrière	531
Seaux	363
Séchoirs à linge	116-117
Sécurité - Accessoires	339, 349
Sécurité automobile	349, 353, 469
Serrures de porte de cellule	389-392
Serrures et verrous extérieurs	389-390
Serrures intérieures	379-381
Service de table	90-93
Siphon	175
Sommiers à lattes	185
Sondes de température	9, 15
Sondes thermiques	57
Soupapes pour gaz	15
Sous-matelas	185
Stations multimédia	314-319
Stations multimédia - Accessoires	320-321
Stores extérieurs	482-493
Stores extérieurs - Accessoires	482-524
Stores de paroi	482-490
Stores de rail d'auvents	498
Stores de toit	491-497
Support pour glacières	71
Supports pour téléviseurs	290-292
Suspensions	563
Système SOG	131

T

Tables	374-376
Tables de cuisson gaz	79-82
Tables de cuisson induction	83
Tapis antidérapants	114
Tapis d'auvents	533

Tapis d'entrée	199-200
Tapis de auvent	533-535
Tapis de séchage	119
Tasses	97, 100, 106-107
Téléviseurs	288-289, 307
Tendeurs	472-474, 540
Têtes d'attelage	557-559
Têtes d'attelage - Accessoires	559-562
Thermomètres	200
Tiroirs réfrigérants	56
Toilettes	124-128, 132
Toilettes - Accessoires	124, 129, 132
Treuil	472
Triangles de pré-signalisation	349
Trousses de toilette	140
Tuyaux d'arrosage	170
Tuyaux d'eau	170
Tuyaux gaz	276
Tuyaux gaz brûlés pour chauffage	9, 15
Tuyaux polyvalent	169

U/V

Ustensiles de cuisine	101-102, 105, 115
Vaisselle	90-100
Vannes	176
Vannes de gaz	273, 282
Vannes de vidange	176
VarioHeat	12
Vélos électriques	586-587
Vélos - Accessoires	469
Ventilateurs	10-11
Ventouses	32, 192
Vérins	566-569
Verres	97-100
Verres - accessoires	102
Verrous	384-386
Vidange	175, 177
Vidange - Accessoires	175
Vidéo de recul	328-333
Vilebrequins	567
Visserie	393

W

WC	124-128
WC - Accessoires	129-132
WC chimiques fixes à cassette	126-127
WC chimiques portables	124-125
WC fixes à broyeur	128

VOTRE COMPAGNON DE VOYAGE 



Z-E3726

Autoradio multimedia GPS spécifique pour
Fiat Ducato, Citroën Jumper et Peugeot Boxer

 **ZENEC**
TOUCH ANOTHER WORLD

Chauffage / Climatisation

Chauffages gaz.....	8
Chauffages électriques.....	23
Chauffages gazoil.....	25
Chauffages aérothermes.....	28
Chauffages et chauffe-eaux.....	31
Chauffe-eaux.....	34
Climatiseurs.....	39
Rafraîchisseurs d'air.....	49





Chauffages gaz |



Chauffages S 3004 et S 5004 TRUMA

Les chauffages S 3004 et S 5004 disposent d'une niche de protection et arrière et d'un allumage piezo électronique. Pression gaz 30 mbar, rendement de 95 %. Option ventilateur : réglage précis de la température et de la puissance du ventilateur, pièces de commande ergonomiques, ventilateur puissant et silencieux, fonction booster pour une distribution de l'air chaud et une déshumidification plus rapides. Façade à commander séparément.

Du confort en plus !

Les chauffages de type S peuvent être complétés par une installation d'air pulsé de manière à bénéficier d'une meilleure distribution d'air chaud sur différents points du véhicule.

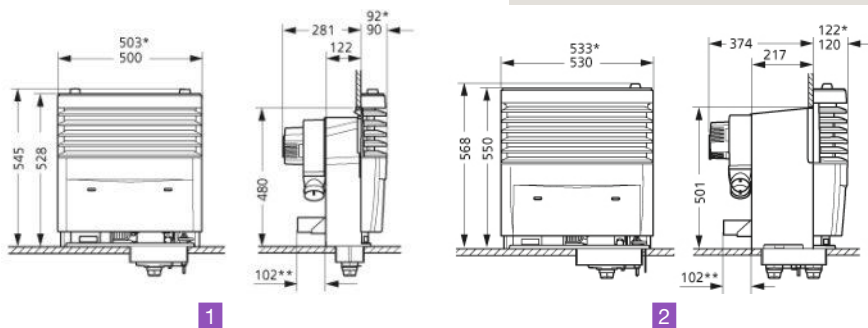

* Espace supplémentaire nécessaire pour Ultraheat (en option)
** Dimensions chauffage S 5004 avec listel d'ornement en chrome.

	1	2	2
Référence	445300041	445300043	445300044
Modèle	S 3004	S 5004	S 5004
Type de véhicule	Camping-car, Caravane	Caravane, Mobil-home	Caravane, Mobil-home
Spécificités	Peut recevoir 1 ventilateur	Peut recevoir 1 ventilateur	Peut recevoir 2 ventilateurs
Puissance nominale (W)	3500	6000	6000
Consommation gaz (g/h)	280	480	480
Longueur (mm)	500	530	530
Largeur (mm)	241	339	339
Hauteur (mm)	545	568	568
Poids	8,2 kg	15,2 kg	15,2 kg

Façades pour chauffages S 3004 et S 5004 TRUMA



Référence	Modèle	Couleur	Poids
445300045	S 3004	Gris titane	3,0 kg
445300047	S 5004	Gris titane	3,4 kg

ACCESSOIRES



Kit pour transformer un chauffage S manuel en modèle automatique TRUMA

Comprend : piezo électrique pour allumage automatique, tôle de protection thermique, micro-rupteur avec câble de raccordement, un mode d'emploi, les instructions de montage. Prévoir une pile type LR6 1,5 V.

• 270 g
449803877



ACCESSOIRES



Kit rétro-éclairage pour chauffages S 3004 et S 5004 sans ventilateur TRUMA

Allumage du rétro-éclairage des pièces de commande par capteur tactile. Kit comprenant : 1 bouton thermostat rétroéclairé, 1 platine électronique, un câble 12 V et selon modèle bouton(s) ventilateur(s).

- Spécificités : Pour chauffage sans ventilateur
- 260 g
- 445300050**
- Spécificités : Pour chauffage 1 ventilateur
- 270 g
- 445300051**
- Spécificités : Pour chauffage 2 ventilateurs
- 270 g
- 445300052**



Chauffage électrique d'appoint Ultraheat TRUMA

Chauffage auxiliaire électrique avec thermostat d'ambiance complet et boîtier de commande avec câble de 3 m. Ce chauffage peut fonctionner seul ou en complément. 3 paliers de puissance pour un confort de chauffage personnalisé (500 / 1000 / 2000 W).

- Alimentation : 230 V
- Consommation en 230 V (A) : 8,5
- Puissance nominale (W) : 2000
- 470 g

5330300

ACCESSOIRES



Sonde de température ambiante FFC 2 TRUMA

Permet une meilleure régulation de la température. Fournie avec 4 m de câble. Convient aux chauffages Ultraheat mais aussi au type C et Combi gaz ou gasoil.

5300324



Kit cheminée de toit pour S 3004 TRUMA

Kit d'évacuation toit composé de : 2,5 m de tuyau, 2 m de gaine isolante, 1 cheminée (réf. : 449803919) et 3 colliers.

- 1,9 kg
- 445300027**



Kit de montage S 5004 TRUMA

Kit d'évacuation toit composé de : 2,5 m de tuyau, 2 m de gaine isolante, 1 cheminée (réf. : 5323400), et 3 colliers.

- 3,3 kg
- 445300026**

Rallonge d'aspiration pour chauffage S 3004 et S 5004 TRUMA

Permet l'installation de chauffages dans les situations de montage difficile ou pour les véhicules avec double plancher. Livrée avec 50 cm de conduite.

- 300 g
- 5302100**



Tuyau gaz brûlés Ø 50-55 mm pour chauffage

Tarif au mètre, vendu par couronne de 20 m.

- 340 g
- 449803881**



Chauffages gaz |



Ventilateur TEB et TN TRUMA

Les ventilateurs Truma sont une option pour les chauffages TRUMA S 3004 et S 5004 et assurent une répartition idéale de la chaleur et s'utilisent de diverses façons. La fonction booster produit jusqu'à 20 % de flux volumique d'air supplémentaire. Résultat : une répartition de la chaleur rapide, optimisée et une déshumidification de l'intérieur du véhicule. Les ventilateurs existent en 12 et 230 V et ont une régulation automatique de la vitesse grâce à une sonde interne. Ils se fixent à l'arrière de la niche du chauffage et se raccordent à des gaines d'air chaud Ø 65 ou 72 mm. Les modèles 12 V disposent d'une fonction « booster » pour diffusion accélérée de l'air et une montée en température rapide.



Référence	Modèle	Alimentation	Consommation (A)	Débit d'air (m³/h)	Spécificités	Poids
445300053	Ventilateur TEB-3	12 V	0,2 à 1,2	149	Bouton de commande intégré dans la façade de chauffage	1,4 kg
445300054	Ventilateur TEB-3	12 V	0,2 à 1,2	149	Bouton de commande externe à installer en applique. Avec câble de 1,5 m.	1,4 kg
445300057	Ventilateur TN-3	230 V	0,2 à 0,5	170	Bouton de commande externe à installer en applique. Avec câble de 1,5 m.	2,1 kg

ACCESSOIRES

Kit confort Airmix AXK2 pour ventilateurs depuis 05/96 TRUMA

L'Airmix permet, combiné à un ventilateur TRUMA, de prélever de l'air frais sous le plancher du véhicule et de le distribuer à travers le réseau de bouches du chauffage. Utilisable avec les ventilateurs TRUMA et TRUMAVENT à partir de mai 96 (sauf ventilateur Multivent). Non adapté aux camping-cars et aux chauffages avec évacuation des gaz sous le plancher. Prévoir ventilateur.

- 1,0 kg

449803878



Chauffages S 2200 TRUMA

Idéal pour chauffer rapidement les caravanes de petites dimensions. Fonctionne sans utiliser de courant ni de ventilateur (totalement silencieux). Livré avec une pile LR6 1,5 V. Prévoir une niche d'encastrement (réf. : 5302920).

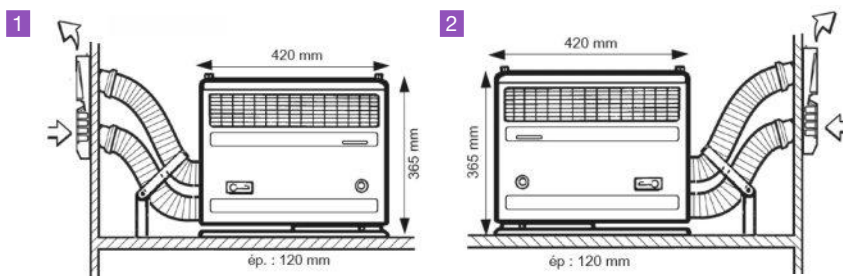

	1	2
Modèle	S 2200	S 2200
Version	Sortie à gauche	Sortie à droite
Référence	445300039	445300037
Puissance nominale (W)	1850	1850
Longueur (mm)	420	420
Largeur (mm)	120	120
Hauteur (mm)	365	365
Pression de service (mbar)	30	30
Consommation gaz (g/h)	170	170
Poids	7,2 kg	7,2 kg





ACCESSOIRES

Accessoires pour chauffage TRUMA S 2200

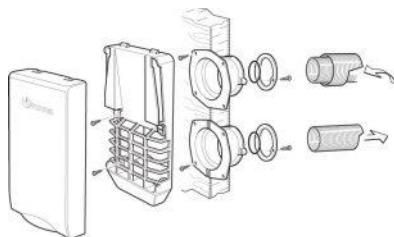

Kit d'évacuation latérale S 2200 TRUMA

Pour les longueurs de tuyau jusqu'à 50 cm. Ventouse, couvercle, 1 m de tuyau gaz brûlés, 0,5 m de tuyau isolant.

- 1,0 kg
- 445300024**



Kit d'évacuation de toit pour S 2200 TRUMA

Pour évacuation des gaz brûlés par le toit. 1 cheminée, 3 colliers, 2,5 m de tuyau gaz brûlés, 2 m de tuyau isolant, 1 support aspiration plancher.

- 2,1 kg
- 445300028**



Kit cheminée de toit AKD pour S 2200 sans tuyau TRUMA

Cheminée d'évacuation, prise d'air aspiration. (Tuyaux cheminée en option voir réfs. : 5303110 + 445300003)

- 5302570**

Cheminée latérale S 2200 TRUMA

- 5302900**

Cache-cheminée latérale TRUMA

- 5343240**

Bride de maintien DSW TRUMA

Pour les conduites d'arrivée d'air et d'évacuation des gaz par la cloison latérale. Obligatoire pour les longueurs de conduites de 75 et 120 cm.

- 6200361**

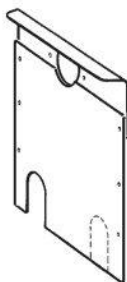

Plaque arrière S 2200 - TRUMA

Se fixe à l'arrière du chauffage S 2200 pour protéger le meuble de la chaleur.

- Version : Droite
- Couleur : Gris titane

- 445390307**

- Version : Droite
- Couleur : Marron

- 6200360**

Plaque arrière S 2200 - TRUMA

Se fixe à l'arrière du chauffage S 2200 pour protéger le meuble de la chaleur.

- Version : Gauche
- Couleur : Gris titane

- 445390306**

- Version : Gauche
- Couleur : Marron

- 6200359**

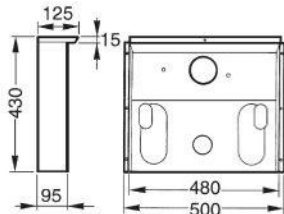

Niche de protection thermique S 2200 - gris titane TRUMA

Pour raccordement à la conduite d'évacuation à droite et à gauche (obligatoire en cas d'encastrement).

- 445390308**

Multivent TBM 12 V TRUMA

- Débit d'air (m³/h) : 60
- Consommation de courant en 12 V (A) : 0,13 à 0,5
- Ø (mm) : 65

- 449803879**

- Longueur (mm) : 150
- Hauteur (mm) : 124
- Profondeur (mm) : 130
- 510 g





Chauffages gaz |

Chauffages VarioHeat TRUMA

Compacts et efficaces, ils bénéficient d'un haut débit d'air et disposent de plusieurs niveaux de puissance (suivant modèle). La commande CP PLUS permet de régler précisément la température. La position BOOST garantit une montée en température très rapide. Compatible avec la TRUMA iNet Box pour un pilotage à distance. Distribution de l'air chaud possible avec tuyau Ø 80 mm extérieur (réf. : 445300005) en option.

Référence	449800000	449800001
Désignation	VarioHeat Eco CP plus	VarioHeat Comfort CP plus
Pression de service (mbar)	30	30
Puissance nominale (W)	2800	3700
Consommation gaz (g/h)	220	290
Débit d'air (m³/h)	155	210
Consommation de courant en 12 V (A)	0,65 / 2,75	0,65/2,75/5,4
Consommation en mode veille (A)	0,004	0,004
Alimentation	Butane, Propane	Butane, Propane
Longueur (mm)	400	400
Largeur (mm)	284	284
Hauteur (mm)	123	123
Poids	6,6 kg	7,0 kg



Régulation automatique de la puissance de chauffe, débit d'air élevé pour un chauffage rapide !



+ Super compact et très léger
Installation facile

ACCESSOIRES

Homologué pour le VarioHeat TRUMA. A utiliser à l'arrêt.



Truma E-Kit TRUMA

Permet de chauffer en mode gaz, électricité ou mixte.

- Puissance nominale (W) : 1800
- Consommation de courant en 12 V (A) : 0,15
- Consommation en 230 V (A) : 3,9 - 7,8
- 2,7 kg

449801037



Adaptateur de tuyau pour Truma E-Kit TRUMA

Permet le montage dans la distribution de l'air chaud.

- Ø (mm) : 80

449801038

Pour chauffage VarioHeat et E 2400 TRUMA



	Modèle	Description	Couleur	Référence
1	Cheminée murale WK 24	Pour des épaisseurs de paroi jusqu'à 20 mm. Comprend : 1 partie à encaster de la cheminée, 1 partie extérieure de cheminée, colliers de serrage.	Crème	449801891
1			Blanc	449802043
1			Noir	449802079
1			Anthracite	449802080
2	Cheminée murale WK 64L	Pour des épaisseurs de paroi supérieure à 40 mm. Comprend : 1 partie à encaster de la cheminée, 1 partie extérieure de cheminée, colliers de serrage.	Crème	449802045
2			Blanc	449802081
2			Noir	449802082
2			Anthracite	449802083
3	Cheminée murale Set WK 24	Pour des épaisseurs de paroi jusqu'à 20 mm. Comprend : 1 partie à encaster de la cheminée, 1 partie extérieure de cheminée, 1 kit de cheminée murale, 1 m de tuyau d'évacuation, 1 m tuyau d'alimentation et colliers de serrage.	Crème	449801892
3			Blanc	449802046
4	Cheminée murale Set WK 64L	Pour des épaisseurs de paroi supérieure à 40 mm. Comprend : 1 partie à encaster de la cheminée, 1 partie extérieure de cheminée, 1 kit de cheminée murale, 1 m de tuyau d'évacuation, 1 m de tuyau d'alimentation et colliers de serrage.	Crème	449802038
4			Blanc	449802086
4			Noir	449802087
4			Anthracite	449802088



Chauffages gaz |

Exemples de montage des produits et des accessoires conseillés TRUMA.

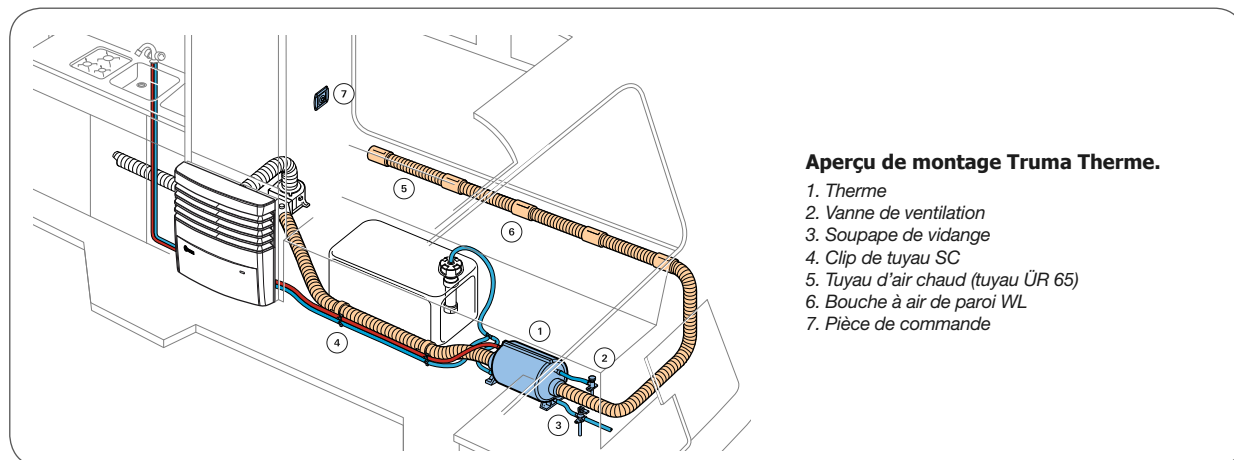

Aperçu de montage Truma Therme.

1. Therme
2. Vanne de ventilation
3. Soupape de vidange
4. Clip de tuyau SC
5. Tuyau d'air chaud (tuyau ÜR 65)
6. Bouche à air de paroi WL
7. Pièce de commande

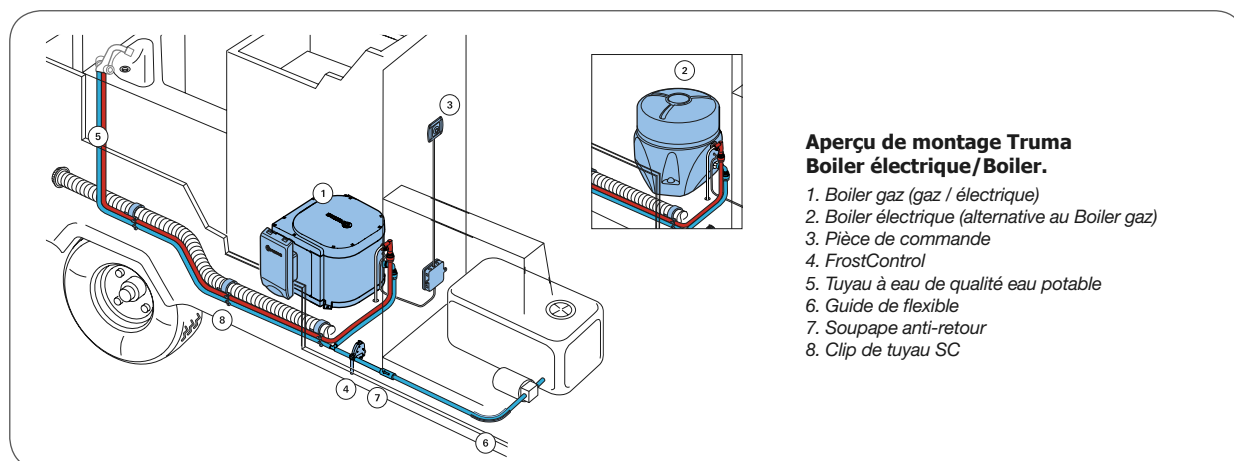

Aperçu de montage Truma Boiler électrique/Boiler.

1. Boiler gaz (gaz / électrique)
2. Boiler électrique (alternative au Boiler gaz)
3. Pièce de commande
4. FrostControl
5. Tuyau à eau de qualité eau potable
6. Guide de flexible
7. Soupape anti-retour
8. Clip de tuyau SC

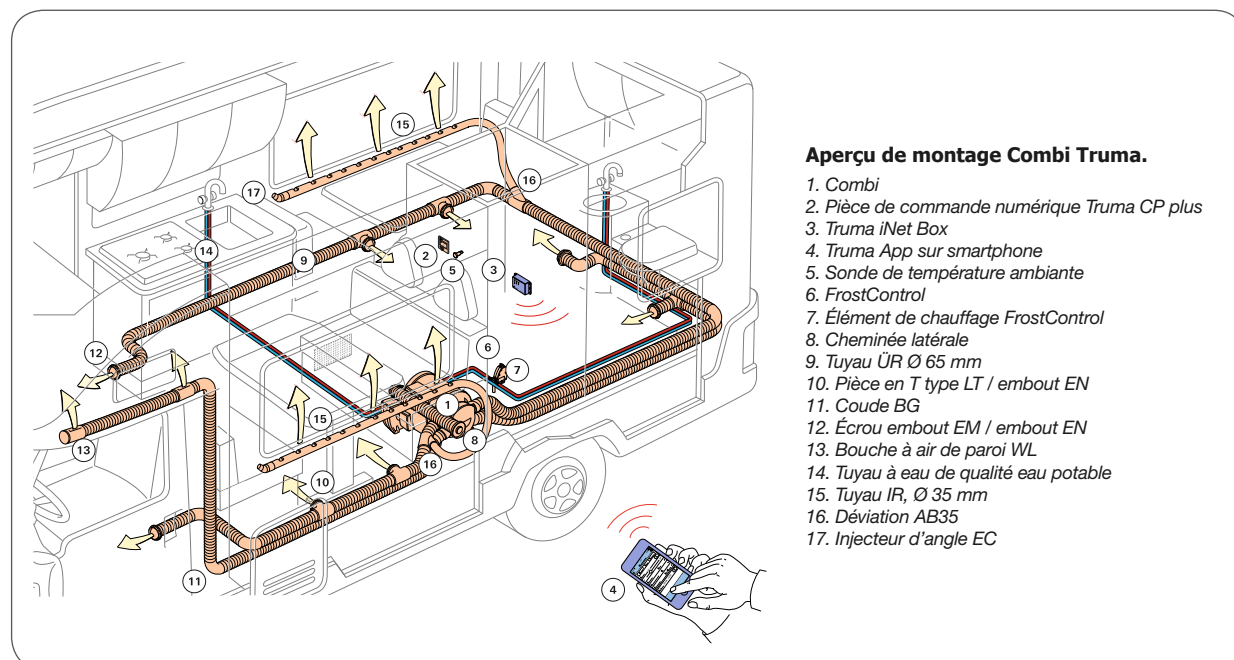

Aperçu de montage Combi Truma.

1. Combi
2. Pièce de commande numérique Truma CP plus
3. Truma iNet Box
4. Truma App sur smartphone
5. Sonde de température ambiante
6. FrostControl
7. Élément de chauffage FrostControl
8. Cheminée latérale
9. Tuyau ÜR Ø 65 mm
10. Pièce en T type LT / embout EN
11. Coude BG
12. Écrou embout EM / embout EN
13. Bouche à air de paroi WL
14. Tuyau à eau de qualité eau potable
15. Tuyau IR, Ø 35 mm
16. Déviation AB35
17. Injecteur d'angle EC



Chauffage / Climatisation

Chauffages gaz | Accessoires chauffages gaz



Conseil du pro

Pensez à vidanger manuellement leau sanitaire pour éviter, en cas de gel, la détérioration de la chaudière.





Chauffages gaz | Accessoires chauffages gaz

Accessoires pour chauffages S 3004 et S 5004 TRUMA

Référence	Désignation	Description
1 449803880	Chaudière 3020 HE	Chaudière avec 2 résistances électriques d'une puissance totale de 3150 W. Tous les raccordements, de fluides, gaz ou électrique sont installés sur la même face pour faciliter l'installation. Consommation max en propane : 405 g/h. Volume réservoir eau chaude sanitaire : 8,4 l.
2 449802049	Cheminée latérale WKC crème	Évacuation latérale des gaz. Entraxe entre les 2 vis de fixation de la façade : 9,5 cm. Prévoir 50 cm mini de tuyaux (réfs. : 929634 et 920006).
2 449802047	Cheminée latérale WKC anthracite	
3 449803914	Tuyau gaz d'admission Ø 75-80 mm pour chauffage	Tarif au mètre, vendu par couronne de 25 m.
4 449803881	Tuyau gaz brûlés Ø 50-55 mm pour chauffage	Tarif au mètre, vendu par couronne de 20 m.
5 447700125	Clapet anti retour	Permet d'éviter l'auto circulation du liquide caloporteur. Entrée / sortie Ø 22 mm.
6 449803882	Circulateur à réglage manuel	Réglage de la vitesse par une molette à l'arrière du circulateur. Conso : 0,25 à 1,6 A. Entrée / sortie Ø 22 mm.
7 449900431	Circulateur elec.compact 3020	
8 6200331	Raccord eau chaude TB sapin 10 mm	Pour tuyau souple Ø 10 mm intérieur avec mise à l'air automatique.
9 6200332	Raccord eau chaude JG 12 mm	Pour tuyau rigide Ø 12 mm extérieur avec mise à l'air automatique.
10 6200333	Raccord coude tb 10 mm bleu	Pour tuyau souple Ø 10 mm intérieur.
11 6200334	Raccord eau froide JG 12 mm	Pour tuyau rigide Ø 12 mm extérieur.
12 6259820	Soupape de de surpression / purge TB sapin 2,8 bar	Pour tuyau souple Ø 10 mm intérieur 2,8 bars.
12 6200273	Soupape de de surpression / purge JG 2,8 bar	Pour tuyau rigide Ø 12 mm extérieur 2,8 bars.
13 6200336	Frostcontrol soupape de surpression / purge TB sapin	Pour tuyau souple Ø 10 mm intérieur.
13 6200337	Frostcontrol soupape de surpression / purge JG	Pour tuyau rigide Ø 12 mm extérieur.
14 449803885	Panneau de commande tactile	Écran de 3,5" permettant de naviguer intuitivement dans le menu. Possibilité d'associer la chaudière à une climatisation TRUMA Aventa Confort AC.
15 449803886	Câble pour panneau de commande 3 m	
15 449803887	Câble pour panneau de commande 6 m	
15 449803888	Câble pour panneau de commande 9 m	
15 449803889	Câble pour panneau de commande 12 m	
15 449803890	Câble pour panneau de commande 15 m	
16 449803891	Panneau de commande mécanique	Dim. : 97 x 86 mm
17 449803892	Câble pour panneau de commande manuel	Longueur : 5 m
18 449803893	Adaptateur pour câble panneau de commande	Longueur : 0,25 m
19 449902256	Vase d'expansion	Volume : 1,5 l. Ø 22 mm. L 180 x H 231 x P 75 mm.
20 449803895	Vase d'expansion d'angle	Volume : 2 l. Ø 22 mm. L 210 x H 231 x P 116 mm.
21 449803896	Sonde de température interne	Relie le panneau de commande à la sonde de température.
22 449803897	Câble pour sonde de température 0,5 m	
22 449803898	Câble pour sonde de température 2 m	
22 449803899	Câble pour sonde de température 8 m	
23 449803900	Sonde de température extérieure 2,5 m	Permet de lire la température extérieure de la cellule.
23 449803901	Sonde de température extérieure 5 m	
24 449803902	Batterie de sauvegarde	Conserve la programmation du panneau de commande lorsque le 12 V est coupé.
25 449803903	Protection de surconsommation électrique	Réduit la puissance du thermoplongeur en cas de charge élevée.
26 449804024	Commutateur de fenêtre	Interrompt le fonctionnement en gaz en cas d'ouverture de la chaudière. Convient aussi aux chauffages type C et Combi. Prévoir boîtier interface (réf. : 929961) si la ventouse est sous la fenêtre.
27 449803904	Adaptateur pour capteur de fenêtre	Longueur 0,2 m.
28 449803905	Carte pour ajout options techniques	-
29 449803906	Câble de connexion pour option gaz	-
30 449803907	Résistance chauffante pour détendeur	Empêche le givrage du détendeur TRUMA.
31 449803908	Capteur de niveau de gaz des bouteilles	Fonctionne avec les détendeurs TRUMA. Longueur du câble 1,5 m.
32 449902274	Evacuateur de condensation	Se fixe sur la ventouse par un système simple d'encliquetage.
33 449803910	Liquide caloporteur 1 l.	Liquide caloporteur Premium G13 qui protège la chaudière et le radiateur jusqu'à - 37°C.
34 449900476	Liquide caloporteur 4 l.	
35 449802373	Liquide caloporteur 25 l.	



Chauffage / Climatisation

Chauffages gaz | Accessoires chauffages gaz



Référence	Désignation	Description	Conditionnement	Unité de vente
1 445300005	Gaine papier pour protection Ø 75-80 mm	Pour chauffages S 2200, S 3004, Combi gaz et gazoil, Combi type C et Varioheat.	Couronne de 20 m	ML
1 445300006	Gaine papier pour circulation d'air Ø 65-72 mm	Pour chauffage S 2200, S 3004 et Varioheat.	Couronne de 20 m	ML
1 445300003	Gaine papier pour protection Ø 60-65 mm		Couronne de 20 m	ML
1 449803911	Gaine papier pour circulation d'air Ø 55-60 mm	Pour chauffage S 2200, S 3004, Combi gaz et gazoil, Combi type C et Varioheat.	Couronne de 20 m	ML
1 449803912	Gaine papier pour circulation d'air Ø 45-49 mm ZR		Couronne de 20 m	ML
1 445300007	Gaine papier pour circulation d'air Ø 18-22 mm		Couronne de 20 m	ML
2 449803913	Tuyau perforé Ø 32-35 mm	Pour mettre les coffres hors gel et pour éviter la condensation dans le véhicule.	Couronne de 20 m	ML
3 449803914	Tuyau gaz d'admission Ø 75-80 mm pour chauffage	Tarif au mètre, vendu par couronne de 25 m.	Couronne de 25 m	ML
4 449803915	Tuyau de circulation d'air chaud Ø 90 mm	Convient aussi au chauffage Eberspacher	Couronne de 25 m	ML
5 445300004	Gaine papier pour protection Ø 70-75 mm	Admission air de combustion pour chauffages S 5002 et 5004.	Couronne de 20 m	ML
6 449803916	Tuyau gaz d'admission Ø 60-65 mm	Admission air de combustion pour E2400 ou pour climatisation.	Couronne de 20 m	ML
7 5360010	Tuyau évacuation des gaz brûlés Ø 61,5-65 mm	Pour évacuation des gaz brûlés des chauffages S 5004 et S 5002.	Couronne de 20 m	ML
8 445300016	Tuyau d'évacuation	Pour chauffages E2400, Varioheat.	Couronne de 20 m	UN
8 5303110	Tuyau évacuation des gaz brûlés Ø 50-55 mm	Pour chauffages S 2200, S 3400.	Couronne de 20 m	ML
9 5326510	Bride pour tuyau Ø 22 mm	-	À l'unité	UN
10 5323600	Collier pour tuyau Ø 65 mm	-	À l'unité	UN
10 5375500	Bride ÜS 5 - gris - Ø 72 - 75 mm	-	À l'unité	UN
11 6200311	Collier pour tuyau Ø 80 mm	-	À l'unité	UN
12 5326530	Bride IS, gris, Ø 35 mm	-	À l'unité	UN
13 449803917	Coude passe plancher	Fonctionne quelque soit l'épaisseur du plancher, le tuyau d'air chaud venant de l'intérieur est emboîté directement sur le coude.	À l'unité	UN
14 449803918	Tuyau concentrique isolé passage sous plancher	Tuyau pour passage d'air extérieur. Isolé pour passage extérieur sous le véhicule. Longueur 2 m.	À l'unité	UN



Chauffages gaz | Accessoires chauffages gaz



Référence	Désignation	Description
1 449803919	Cheminée pour chauffage S 2200 / S 3002 / S 3004 AK3 - vrac	Hauteur : 10 cm. Ø : 60 mm
2 5323400	Cheminée pour chauffage Ø 70 mm	Hauteur : 10 cm. Ø : 70 mm
2 44909660B	Cheminée pour chauffage Ø 60 mm	Version standard pour les chauffages Truma S 2200, S 3002 (P) et S 3004 (P). Dépassement sur toit : 100 mm. Épaisseur de toit max : 160 mm.
3 5303050	Cheminée pour chauffage Ø 60 mm pour toit épais	Pour toit épais. Hauteur 10 cm, Ø 60 mm, serrage 12 cm.
4 5300051	Rallonge de cheminée 15 cm	Utilisable uniquement lorsque le véhicule est en stationnement. Permet le fonctionnement du chauffage en cas de chute de neige. Prévoir couvercle.
4 5323010	Rallonge de cheminée 45 cm	
5 5303052	Rallonge de cheminée 45 cm + chapeau	Utilisable uniquement lorsque le véhicule est en stationnement. Permet le fonctionnement du chauffage en cas de chute de neige. Prévoir couvercle. Longueur : 30 cm.
6 449803920	Rallonge de cheminée toit 30 cm pour chauffage type C et COMBI	
7 5390660	Chapeau de cheminée	-
8 44812768B	Chapeau de cheminée	
9 5303330	Chapeau pour cheminée 3002/5002	Pour une plus grande stabilité de la flamme.
9 5300050	Chapeau de cheminée t3	
10 5302910	Cheminée latérale AKW	Pour Truma S 2200. Sans couvercle (à prévoir réf. : 932652) , ni conduite.
11 449802049	Cheminée latérale WKC crème	Évacuation latérale des gaz. Entraxe entre les 2 vis de fixation de la façade : 9,5 cm. Prévoir 50 cm mini de tuyaux (réfs. : 929634 et 920006).
11 449802048	Cheminée latérale WKC bianco	
11 449802047	Cheminée latérale WKC anthracite	
12 44814009B	Cache ventouse coloris blanc	Ouverture par le bas. Prévoir couvercle.
12 6260180	Cache ventouse KBS 2 - crème	
13 449800104	Kit cheminée - blanc	



Manchons et bouches pour tuyaux air chaud Ø 65 ou 72 mm



Référence	Désignation	Description
1 449803922	Bouche de sortie à clapet grise - vrac	-
2 449803923	Bouche de sortie à clapet beige - vrac	-
3 5300380	Bouche de sortie sans clapet grise	Pour insert à lamelles.
4 449803924	Ecrou de blocage - vrac	Permet de bloquer les bouches contre la paroi.
5 449803925	Raccord en T avec bouche de sortie - beige	Pour tuyau Ø 72 ou 65 mm.
6 449803926	Raccord en T avec bouche de sortie - gris	Pour tuyau Ø 72 ou 65 mm.
7 449803927	Raccord en T	Pour tuyau Ø 72 ou 65 mm.
8 5324690	Raccord en Y gris agate	Pour tuyau Ø 72 ou 65 mm.
9 449803929	Raccord en Y asymétrique type AB35	Permet le branchement d'un tuyau Ø 35 mm perforé sur conduite, Ø 72 ou 65 mm.
10 449803930	Raccord en Y asymétrique type AT22	Permet le branchement d'un tuyau Ø 22 mm sur tuyaux Ø 72 ou 65 mm.
11 5324551	Bouchon pour chauffage type C	Pour manchon Ø 65 mm ou tuyau Ø 72 ou 65 mm.
12 445390014	Bouchon pour Combi	À installer directement sur une sortie d'air chaud d'un chauffage Combi.
13 449803931	Manchon pour raccordement conduite d'air - vrac	Pour raccorder conduites d'air Ø 72 ou 65 mm.
14 5324530	Manchon avec volet obturateur	Commande à fixer en paroi. Ø 72 ou 65 mm.
15 449803932	Buse de fin de conduite	Pour tuyau de Ø 35 mm perforé.
16 5324520	Aération pour paroi	Permet d'avoir un flux d'air chaud le long des parois du véhicule et évite la condensation. Ø 65 ou 72 mm.
17 449803933	Kit de sortie d'air chaud pour auvent	Permet d'amener directement l'air chaud dans l'auvent. Compatible avec tous les chauffages TRUMA à air pulsé.



Chauffages gaz | Accessoires chauffages gaz



Manchons et bouches pour tuyaux air chaud Ø 45 à 80 mm



Référence	Désignation	Description
1 5324555	Réducteur RZ	Pour tuyau de Ø 70-75 mm, réduction en Ø 45 mm.
2 5324700	Coude BG Ø67/75 mm - Noir	Pour tuyau de Ø 70-75 et 60-65 mm.
2 449801039	Coude BG Ø80 mm - Noir	Coude pour tuyaux de Ø 80 mm. Coloris noir.
3 449803935	Raccord en Y	Pour tuyau de Ø 70-75 et 60-65 mm.
4 449803936	Raccord en Y avec réduction	1 entrée de Ø 80 mm. 2 sorties en Ø 65 mm.
5 449803937	Raccord en T avec réduction	1 entrée de Ø 80 mm. 2 sorties en Ø 70-75 ou 60-65 mm.
6 5385650	Bouche de sortie d'air orientable SCW 2	Bouche de sortie d'air orientable de Ø 75-80, 70-75 ou 60-65 mm



Référence	Désignation	Description
1 6200323	Cable pièce de commande 6 m	Pour chauffage Inet Box.
1 449900086	Cable piece de commande 9 m	Pour chauffage Inet Box.
2 6200325	Rallonge pour panneau de commande	-
2 6200326	Rallonge pour panneau de commande	-
3 6200338	Résistance de chauffe pour FrostControl	Permet un nouveau remplissage plus rapide après une vidange par risque de gel en réchauffant uniquement la soupape Frostcontrol.
4 449803938	Réhausse boîtier CP plus	Permet le montage en saillie du boîtier de commande CP Plus.
5 5323002	Coude pour raccordement	Pour montage direct en sortie chauffage. Facilite la maintenance.
6 449803939	Kit cheminée de toit AD pour E 4000	Pour sortie toit hauteur 60 mm. Avec collier de serrage. Prévoir tuyaux (réfs. : 920006 et 929634).
7 449805771	COUDE 90° AZ 419	-
8 449805772	Allonge 350 mm AZ 416	-
9 445390015	Cheminée de toit dkc 2	Pour sortie toit hauteur 125 mm. Prévoir tuyaux (réfs. : 920006 et 929634).



Chauffage / Climatisation

Chauffages gaz | Accessoires chauffages gaz



1



2



3



4



5



6



7



8

	Référence	Désignation	Description
1	5325300	Pièce en T type TS	Pour tuyaux de Ø 65 ou 72 mm.
2	5300381	Insert à lamelle - gris agate	À insérer dans bouche de sortie.
2	5300382	Insert à lamelle - beige	À insérer dans bouche de sortie.
3	5324560	Écrou d'embout EM	-
4	44924362B	Embout EN avec clapet à air beige	Embout adapté aux bouches à air en T, écrou embout et tuyaux Ø 65 mm.
4	44920337B	Embout EN avec clapet à air gris	
5	5324540	Volet obturateur SP 2, gris agate	Avec câble de commande flexible et coulisse pour le montage sur une paroi d'armoire.
6	44909939B	Manchon de jonction	Pour tuyaux Ø 65 ou 72 mm
7	5324680	Cache BL 22, gris agate	Avec passage d'air Ø 22 mm
7	5324670	Cache BL 30, gris agate	Avec passage d'air Ø 30 mm
8	5324550	Couvercle tuyau RD, gris agate	Pour tuyaux Ø 65 ou 72 mm



Téléchargez l'application dès à présent.



L'illustration montre le panneau Truma iNet X et l'APP Truma iNet X



Echangeur thermique ALDE

Possibilité de l'adapter sur une chaudière Hydronic (réf. : 449803990).
Tuyauteries : côté moteur Ø 16 mm, côté chauffage Ø 22 mm.

- Longueur (mm) : 186
- Largeur (mm) : 73
- Hauteur (mm) : 65
- 1,6 kg

449803941



Kit de raccordement échangeur thermique ALDE

Ensemble composé de 2 durits de Ø 16 mm et de 2 durits de Ø 22 mm ainsi que des colliers correspondants pour raccorder l'échangeur aux circuits.

- 400 g

449803942

Circulateur pour échangeur thermique EBERSPACHER

Permet de récupérer les calories de la chaudière au travers de l'échangeur (réf. : 449803941) pour préchauffer le moteur diesel lorsqu'il est à l'arrêt. Montage impérativement côté moteur porteur.

- Alimentation : 12 V
- Débit d'air (m³/h) : 1,2
- Puissance nominale (W) : 11
- Ø entrée (mm) : 16
- Ø sortie (mm) : 16
- 570 g

449803943



Thermostat d'ambiance ALDE

Pour chaudières ALDE.

- Longueur (mm) : 80
- Hauteur (mm) : 80
- Profondeur (mm) : 45
- 500 g

449803944



Tuyau d'admission d'air ALDE

Pour chaudière ALDE 2928.

- Longueur (m) : 2,3
- Ø (mm) : 65

449803945



Tuyau souple ALDE

Tuyau haute température (100° C max.) pour liquide caloporteur.

- Ø intérieur (mm) : 22
- Ø extérieur (mm) : 29
- 400 g

449803946



Radiateurs en aluminium pouvant délivrer jusqu'à 400 W par mètre. Pour une bonne restitution de la chaleur, ils doivent être installés à 150 mm du plancher au moins. Entrée et sortie Ø 22 mm.

Référence	Longueur (mm)	Hauteur (mm)	Profondeur (mm)	Poids
449803947	700	60	65	210 g
449803948	700	60	65	370 g
449803949	1000	60	65	520 g
449803950	1300	60	65	690 g
449803951	1600	60	65	895 g
449803952	1900	60	65	1,1 kg

Conseil

Pour un confort optimal, la longueur totale de radiateur à installer = longueur cellule × 1,5.



Minibooster ALDE

Corps en aluminium et très compact.

- Puissance nominale (W) : 650
- Alimentation : 12 V
- Consommation de courant en 12 V (A) : 0,35
- Longueur (mm) : 215
- Hauteur (mm) : 140
- Profondeur (mm) : 90
- 760 g

449803953



Patte de support radiateur ALDE

Se fixe sur le sol et maintient le radiateur à 150 mm du plancher.

449803954



Tube aluminium Ø 22 mm ALDE

- Longueur (m) : 2,5
- 500 g

449803955





Référence	Désignation	Description	
1 449803956	Coude 62 x 62 mm		
2 449803957	Coude 62 x 62 mm avec purgeur vertical		
3 449803958	Coude 62 x 62 mm avec purgeur latéral		
4 449803959	Coude 200 x 200 mm		
5 449803960	Coude en U 60 x 60 mm		
6 449803961	Coude en U 60 x 60 mm avec purgeur	Souple. Ø int. 22 mm. Température max : 140° C. Pression : 1 bar.	
7 449803962	Coude en T 100 x 50 mm		
8 449803963	Coude en T 130 x 60 mm		
9 449803964	Coude en S 100 x 100 x 100 mm		
10 449803965	Coude en S 100 x 200 x 100 mm		
11 449803966	Manchon avec purgeur		
12 449803967	Raccord de vidange		
13 449803968	Bypass		
14 449803969	Raccord acier en T 110 x 60 mm		Acier. Ø int. 20 mm / Ø ext. 22 mm.
15 449803970	Raccord acier droit avec purgeur		
16 449803971	Tube acier coude 500 x 500 mm		
17 449803972	Coude acier 100 x 100 mm avec purgeur	-	
18 449803973	Purgeur seul	-	
19 449803974	Tuyau pour purgeur	-	
20 449803975	Clip de maintien	-	
21 449803976	Collier haute tenue	Pour tuyaux souples de Ø int. 22 / ext. 29 mm.	
22 449803977	Vanne	Avec filetage 1/4" pour circuit de chauffe-eau.	
23 449803978	Raccord cannelé	Ø 12 mm. Filetage 1/4".	
24 449803979	Vanne haute altitude	Vanne manuelle pour une altitude supérieure à 100 m qui réduit la pression dans le brûleur afin de s'adapter à la pression atmosphérique plus faible en altitude. Montage sur tuyau Ø 8 mm extérieur.	



Chauffages électriques | Chauffages électriques 230 V



	1	2	3	4	5	6	7	8	9
Référence	449803981	5430070	449803983	449802606	449804551	449804552	449804553	449804554	449803084
Modèle	Chauffage Quartz	Chauffage céramique	Chauffage céramique	Chauffage céramique	MCK-400	MKK-150	MKK-230	MKK-300	MQK-200
Mode	Fixe	Fixe	Oscillant	Oscillant	Oscillant	Oscillant	Oscillant	Fixe	Fixe
Puissance nominale (W)	800	1000	1200	1200	900	1500	1500	2000	800
Nombre de vitesses	2	2	2	-	2	3	4	2	2
Longueur (mm)	255	195	178	140	295	150	165	300	270
Hauteur (mm)	350	295	242	220	700	260	240	140	370
Profondeur (mm)	145	150	123	140	295	180	115	410	150
Longueur câble (m)	1,5	1,5	1,5	1,3	-	-	-	-	-
Couleur	Selon arrivage	Gris	Gris	Gris	Gris, Noir	Blanc, Gris	Gris, Noir	Noir	Noir
Poids	750 g	1,7 kg	1,5 kg	1,2 kg	1,9 kg	1,7 kg	1,1 kg	6,1 kg	1,0 kg



Chauffages électriques | Chauffages électriques 230 V

Référence	449801800	449801801
Modèle	PONCHO 500 W	PONCHO 1000 W
Puissance nominale (W)	500	1000
Mode	Fixe	Fixe
Nombre de vitesses	8	8
Longueur (mm)	340	420
Hauteur (mm)	102	102
Profondeur (mm)	440	440
Couleur	Blanc	Blanc
Poids	3,9 kg	4,3 kg

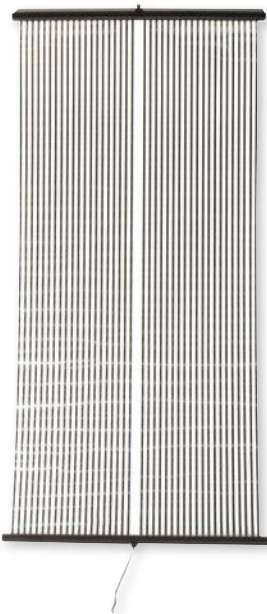

+ Chauffage d'appoint ultra-plat

Chauffage mural 500 W 230 V

Rideau chauffant d'appoint. Température de surface maintenue à 65°C grâce à un stabilisateur. Temps de chauffe 10 sec. Avec crochet de suspension.

- Puissance nominale (W) : 500
- 300 g

449803986

ACCESSOIRES



Thermostat programmable

Thermostat d'ambiance qui permet une régulation de la température personnalisée grâce à ses 6 programmations par jour. 2 modes possibles : refroidissement et chauffage.

- 250 g

449803987

Chauffage céramique avec socle orientable. Ventilation à vitesse réglable. Commutateur incorporé à 3 positions : ventilation, arrêt, chauffage. Livré avec câble de 3 mètres et fusible.

Prévoir batterie et raccordement en rapport avec la puissance des chauffages.

Référence	Alimentation	Puissance nominale (W)	Poids
449803988	12 V	300	1,2 kg
449803989	24 V	300	1,2 kg





Eberspächer

Chauffages gazoil |

Kit chauffages à air pulsé Airtronic Camper EBERSPÄCHER

La solution idéale pour chauffer uniquement l'habitacle de votre camping-car. L'Airtronic apporte très rapidement à votre véhicule une température confortable. Sa consommation faible en carburant permet un chauffage de longue durée. Les kits comprennent un kit diffuseur Ø 60 mm ou Ø 75 mm selon modèle, un panneau de commande EasyStart PRO, une boîte d'accessoires, un silencieux d'aspiration d'air Ø 24 mm, un collier pontet Ø 50 mm et un support de pompe (uniquement pour le AS2 Camper). Les deux références sont à compléter par un kit carburant et des gaines.

Avantages :

- Chauffage rapide de l'air ambiant (régime Power pour un réchauffement rapide)
- Réglage automatique sans paliers de la température ambiante avec présélecteur de température
- Confort maîtrisé grâce à une large plage de régulation
- Fonctionnement silencieux la nuit
- Faible consommation de carburant et de courant pour le chauffage de longue durée
- Structure compacte pour une installation simple et peu encombrante dans l'habitacle

+ Kit d'altitude inclus !



Modèle	Airtronic Camper AS2	Airtronic Camper AM2
Référence	449802651	449802652
Tension entrée (V)	12/24	12/24
Alimentation	12 V	12 V
Puissance nominale (W)	2200	4000
Consommation électrique (W)	34	40
Consommation carburant (l/h)	0,28	0,51
Température de fonctionnement min. (°C)	-40	-40
Température de fonctionnement max. (°C)	70	70
Longueur (mm)	310	371
Largeur (mm)	115	140
Hauteur (mm)	122	150
Diamètre de l'échappement (mm)	24	24
Ø sortie (mm)	60	60
Poids	7,5 kg	9,5 kg

ACCESSOIRES

Les kits de carburant complètent les deux chauffages Airtronic AS2 et AM2. Le choix se fait entre l'un ou l'autre selon le véhicule.

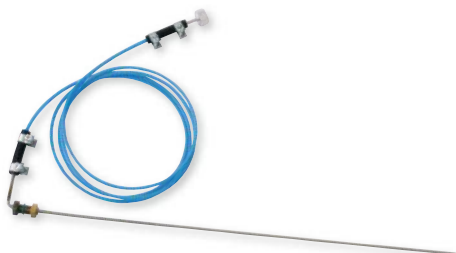

Référence	Désignation	Description
449801676	Kit carburant Diesel	-
449801677	Kit carburant Renault	Pour véhicule avec pompe de gavage intégrée au réservoir. Livré avec accessoires de raccordement.

Référence	Désignation
449802653	Gaine d'air - Ø 60 mm
449802654	Gaine d'air - Ø 75 mm



ACCESSOIRES

Panneau de commande Easystart Select TP7 12 V / 24 V pour Airtronic EBERSPÄCHER

+ Ecran à LED avec icônes. Peut être couplé à l'éclairage du véhicule.



Commande marche/arrêt du chauffage et de la ventilation. Affichage et réglage de la température avec précision. Tension 12 ou 24 V. Non compatible avec Airtronic Camper.

449801681



Kit pompe altitude D2/D4 12 V EBERSPÄCHER

Kit prêt à poser avec pompe pour chauffages D2 et D4 qui permet une utilisation prolongée de l'Airtronic entre 1500 et 2500 m. Comprend : une pompe d'altitude, un faisceau de raccordement, durits.

449801683



Kit altitude pressostat EBERSPÄCHER

Avec capteur de pression. Permet le fonctionnement des chauffages Hydronic, D2, D4 et D5 12 V et 24 V entre 1400 m et 4000 m sans pompe carburant supplémentaire. Equipé d'un capteur de pression qui permet d'ajuster automatiquement la fréquence de la pompe selon l'altitude. La combustion reste propre car le rapport carburant / oxygène reste équilibré. Si l'altitude est inférieure à 1400 m le chauffage fonctionne normalement. À noter : bien vérifier la présence de la mention « H-Kit » sur le côté droit de la plaque signalétique du chauffage.

449801684



Support pompe carburant silencieux EBERSPÄCHER

Support qui rend la pompe à carburant encore plus silencieuse.

449801685



Sonde de température EBERSPÄCHER

449801686



Kit atténuateur de bruit pour admission d'air D2 D4 EBERSPÄCHER

Kit silencieux d'admission d'air pour les chauffages.

449801687



Kit atténuateur de bruit pour échappement D2 D4 EBERSPÄCHER

Silencieux d'échappement supplémentaire à installer en complément du silencieux d'origine.

449801688



Bouche à air EBERSPÄCHER

• Ø (mm) : 60

449801689

• Ø (mm) : 75

449801690



Raccord Y EBERSPÄCHER

• Ø (mm) : 60

449801691

• Ø (mm) : 75

449801692

• Ø (mm) : 90

449801693



Réducteur tuyau EBERSPÄCHER

• Ø (mm) : 90/75

449801694



Eberspächer

Chauffages gazoil |



Chauffage Hydronic Contact D4W EBERSPACHER

Chauffage compact à circulation de liquide caloporteur fonctionnant au gazole. Son circuit de liquide caloporteur peut être raccordé au circuit de chauffage du véhicule d'origine ou servir de chaudière sur un circuit totalement séparé. Dans ce cas, il faut prévoir des diffuseurs d'air, un vase d'expansion et un thermostat d'ambiance. Livré avec kit d'installation comprenant tuyauteries, raccords divers et un bouton marche/arrêt. Pour une installation conventionnelle, il faut prévoir un vase d'expansion, du tuyau souple, un filtre gazoil, un kit nuit, des diffuseurs HELIOS avec leur kit de branchement. Suivant l'utilisation prévoir un kit altitude (réf. : 449801684). Entrée et sortie pour le liquide caloporteur en Ø 18 mm. Permet l'utilisation de tuyau Ø 16 mm (réf. : 449804009) ou Ø 19 mm (réf. : 449804010).

- Alimentation : 12 V
- Puissance nominale (W) : 3400
- Pression d'eau mini / maxi (bar) : 900
- Consommation électrique (W) : 48
- Consommation carburant (l/h) : 0,53
- 6,1 kg

449803990

ACCESSOIRES



Kit atténuateur de bruit pour chaudière D4 et D5 EBERSPACHER

Pour rendre la chaudière encore plus silencieuse. Livré avec les silencieux entrée et sortie d'air de combustion et accessoires de raccordement. Ne convient pas à Mercedes Sprinter CDI.

- 650 g

449803991

Thermostat ambiance EBERSPACHER

Pour régulation/ventilation diffuseur Hélios.

449803992



Vase expansion 3,5 l. EBERSPACHER

Avec pattes de fixation intégrées. Il est traversant pour un meilleur dégazage du circuit et a une mise à l'air libre avec possibilité de raccordement. Entrée et sortie Ø 20 mm. Prévoir tuyau Ø 19 mm (réf. : 449804010).

- 1,0 kg

449803993



Filtre diesel EBERSPACHER

Conseillé par le constructeur. Constitué d'une toile métallique.

- Ø entrée (mm) : 6
- Ø sortie (mm) : 6

449803994



Chauffages aérothermes |



Eberspächer

Les aérothermes sont des radiateurs à circulation de liquide caloporteur avec ventilateur électrique intégré qui se raccordent sur le circuit de refroidissement du moteur du véhicule ou sur un chauffage à liquide caloporteur. Certains aérothermes sont pourvus de manchons en sortie d'air chaud permettant de les raccorder sur un circuit de chauffage à air pulsé. La plupart est équipée de sortie Ø 16 mm pour les tuyaux (réf. : 449804009).

+ Chauffez votre camping-car en roulant !



1



2



3



4



5

	1	2	3	4	5
Référence	449802372	449803995	449803996	449803997	449803998
Modèle	Kuba Kalori	Arizona	Tenere D	Tenere Performa	Sahara D
Alimentation	12 V	12 V	12 V	12 V	12 V
Consommation de courant en 12 V (A)	9	12,5	12,5	7	12,5
Nombre de vitesses	3	3	2	2	3
Puissance (W)	5000	6000	3500	6200	8600
Longueur (mm)	200	235	174	271	356
Hauteur (mm)	145	170	84	114	84
Profondeur (mm)	205	227	250	218,8	250
Ø sortie d'eau (mm)	16	16	16	16	16
Débit d'air (m³/h)	350	380	185	300	320
Ø sortie d'air (mm)	-	-	55	55	55
Poids	1,9 kg	1,9 kg	1,8 kg	1,9 kg	7,0 kg



Eberspächer

Chauffages aérothermes



1



2



3

	1	1	2	3	3	3	3
Référence	449803999	449804000	449804001	449804002	449804003	449804004	449804005
Alimentation	12 V	12 V	12 V	12 V	12 V	12 V	12 V
Consommation de courant en 12 V (A)	0,9/0,7	0,9/0,7	1,8/1,4	0,4/0,2	0,2/0,4	0,4/0,2	0,4/0,2
Nombre de vitesses	2	2	2	2	2	2	2
Puissance (W)	2000/1500	2000/1500	4000/3300	2000/1500	2000/1500	2000/1500	2000/1500
Couleur	Inox	Blanc	Inox	Inox	Inox	Blanc	Blanc
Longueur (mm)	239	239	310	239	200	239	200
Hauteur (mm)	170	170	140	170	170	170	170
Profondeur (mm)	124	124	104	124	124	124	124
Sortie	Droite	Droite	Droite	Droite	Coudée	Droite	Coudée
Poids	1,1 kg	1,1 kg	1,7 kg	1,0 kg	1,0 kg	1,0 kg	1,0 kg

Chauffages aérothermes | Accessoires chauffages aérothermes

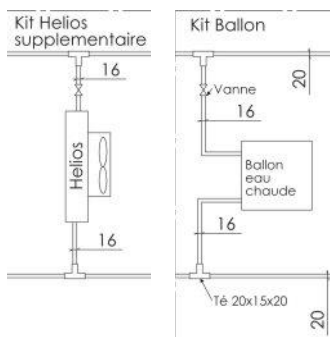

Kit branchement Hélios Terminal et Ebercal EBERSPACHER

- 650 g
- 449804006



Interrupteur rotatif 3 positions SIROCO

Interrupteur rotatif pour diffuseurs d'air ayant jusqu'à 3 allures de ventilation.
449804007



Commutateur/inverseur à encastrer SIROCO

449804008



Tuyau pour liquide caloporteur Ø 16 mm intérieur SIROCO

Tuyau armé pour le liquide caloporteur des diffuseurs d'air.
• Unité de vente : ml
• 280 g
449804009



Tuyau pour liquide caloporteur Ø 19 mm intérieur EBERSPACHER

• Unité de vente : ml
• 360 g
449804010



Chauffages aérothermes | Accessoires chauffages aérothermes



Réducteur de tuyau EBERSPÄCHER

- Ø entrée (mm) : 16
- Ø sortie (mm) : 22

449804011



Bouche Sensyo II orientable et obturable SIROCO

Buse de diffusion d'air crantée pour gaine Ø 55 mm. Se fixe sur paroi de 2 à 5 mm d'épaisseur.

449804012



Bouche orientable et obturable SIROCO

Pour gaine Ø 55 mm. Se fixe sur paroi de 5 mm d'épaisseur.

449804013



Réduction Ø 19 mm / Ø 16 mm EBERSPÄCHER

- Ø entrée (mm) : 19
- Ø sortie (mm) : 16

449804014



1



2



3



4



	1	2	2	3	4
Référence	449804015	449804016	449804017	449804018	449804019
Modèle	Raccord en T	Raccord en T	Raccord en T	Raccord droit	Raccord droit + purge
Ø sortie (mm)	16 / 19	16	19	16	16

Pour commander l'ouverture du circuit de liquide caloporteur des diffuseurs d'air.



Vanne d'arrêt laiton SIROCO

Pour tuyau Ø 16 mm.

449804020



Vanne commandée à distance par câble SIROCO

Pour tuyau Ø 16 mm.

449804021



Commande à distance SIROCO

Avec curseur et câble de 1 m permettant de commander à distance la vanne (réf. : 449804021).

449804022



Chauffages et chauffe-eaux | Combi TRUMA



Heat Hybrid
Flexibilité maximale de chauffage
Truma Combi E - Choisissez le
mode électrique supplémentaire

Combinés chauffage/chauffe-eau Combi iNet X Panel TRUMA

Les chauffages Combi TRUMA réunissent deux fonctions en un seul appareil. Ils chauffent l'habitacle et réchauffent de l'eau dans la cuve en acier inoxydable intégrée. Selon le modèle, il est possible d'utiliser les chauffages Combi en mode gaz, électricité, diesel ou mixte.

- Flexibilité : dans les versions Combi E, un fonctionnement au gaz / diesel, électricité ou mixte est possible.

- Confort : contrôle automatique de la température ambiante en liaison avec une climatisation Truma.

- Performance : sa très basse consommation de courant permet un fonctionnement en autarcie.

Avec le Combi 6 E vous pouvez commuter sur le mode de fonctionnement électrique et disposez ainsi d'une flexibilité maximale. Sur la position HOT, l'eau chaude peut être conservée à un niveau de température plus élevé, ce qui offre une plus large plage d'utilisation et de confort.

NEW



Modèle	Combi 4 iNet X Panel	Combi 4 E iNet X Panel	Combi 6 iNet X Panel	Combi 6 E iNet X Panel
Puissance nominale (W)	4000	4000	6000	6000
Résistance électrique (W)	-	1,8	-	1,8
Durée moyenne de chauffe - Chauffage + chauffe-eau de 15°C à 60°C (min)	80	80	80	80
Durée moyenne de chauffe - Chauffe-eau de 15°C à 60°C (min)	20	20	20	20
Débit d'air (m³/h)	287	287	287	287
Consommation de courant sous 12 V (chauffe-eau) (A)	0,4	0,4	0,4	0,4
Consommation de courant sous 12 V (chauffage et chauffe-eau) (A)	1,1	1,1	1,3	1,3
Consommation en mode veille (A)	0,001	0,001	0,001	0,001
Volume (l)	10	10	10	10
Pression de service (bar)	2,8	2,8	2,8	2,8
Longueur (mm)	510	510	510	510
Largeur (mm)	450	450	450	450
Hauteur (mm)	300	300	300	300
Poids	15,5 kg	15,5 kg	15,5 kg	15,5 kg
Combi seul	449804691	449804694	449804697	449804700
Combi avec raccordement d'eau sapin (TB)	449804692	449804695	449804698	449804701
Combi avec raccordement d'eau John Guest (JG)	449804693	449804696	449804699	449804702

ACCESSOIRES



Kit d'eau TRUMA

Pour compléter l'installation des Combi 4, Combi 6 et Combi 6 D TRUMA.

1 • Modèle : TB raccord sapin
449801254

2 • Modèle : JG raccord John Guest
449801255



Rallonge pour panneau de commande TRUMA

• Longueur (m) : 3
6200325

• Longueur (m) : 6
449802076



Cheminée murale Set ZR 80 TRUMA

Comprend : 1 partie à encastrer, 1 partie extérieure de cheminée ZR 80, 1,1 m de tuyau d'évacuation de gaz brûlées, 1 m de tuyau pour l'entrée d'air, brides de fixation.

• Couleur : Crème
449802075

• Couleur : Blanc
449802041

• Couleur : Anthracite
449802076



Chauffage / Climatisation

Chauffages et chauffe-eaux | Combi TRUMA



Combinés chauffage/chauffe-eau diesel Combi D 6 E iNet X Panel TRUMA

Les chauffages Combi TRUMA réunissent deux fonctions en un seul appareil. Ils chauffent l'habitable et réchauffent de l'eau dans la cuve en acier inoxydable intégrée. Selon le modèle, il est possible d'utiliser les chauffages Combi en mode gaz, électricité, diesel ou mixte.

- Flexibilité : dans les versions Combi E, un fonctionnement au gaz / diesel, électricité ou mixte est possible.
- Confort : contrôle automatique de la température ambiante en liaison avec une climatisation Truma.
- Performance : sa très basse consommation de courant permet un fonctionnement en autarcie.

Avec le Combi 6 E vous pouvez commuter sur le mode de fonctionnement électrique et disposez ainsi d'une flexibilité maximale. Sur la position HOT, l'eau chaude peut être conservée à un niveau de température plus élevé, ce qui offre une plus large plage d'utilisation et de confort.



Modèle	Combi D 6 iNet X Panel	Combi D 6 E iNet X Panel
Volume (l)	10	10
Pression d'eau mini / maxi (bar)	Maxi : 2,8	Maxi : 2,8
Durée moyenne de chauffe - Chauffage + chauffe-eau de 15°C à 60°C (min)	80	80
Durée moyenne de chauffe - Chauffe-eau de 15°C à 60°C (min)	20	20
Puissance calorifique diesel (W)	6000	6000
Puissance calorifique électrique (W)	1800	1800
Consommation de combustible en fonctionnement normal (ml/h)	220-630	220-630
Débit d'air (m³/h)	287	287
Consommation électrique maximum en 12 V (A)	7	7
Consommation électrique maximum en 230 V (A)	7,8	7,8
Consommation en mode veille (A)	0,001	0,001
Longueur (mm)	525	525
Largeur (mm)	450	450
Hauteur (mm)	300	300
Combi seul	449804703	449804706
Combi avec raccordement d'eau sapin (TB)	449804704	449804707
Combi avec raccordement d'eau John Guest (JG)	449804705	449804708

ACCESSOIRES



Kit de tuyaux gaz brûlés avec silencieux pour Combi D



Référence	Longueur (m)
6200345	0,6
6200346	0,7
6200347	1
6200348	1,5

Ventouse Combi D



Référence	Couleur
6200342	Blanc crème
6200343	Noir
6200344	Anthracite



Kit de fonctionnement en altitude Combi D TRUMA

Permet une utilisation prolongée du Combi D en altitude.
• 825 g
6200351

Rondelle de blocage TRUMA

Permet de fixer le tuyau interne du silencieux de gaz d'évacuation.
• 720 g
449801605



ACCESSOIRES

NEW



Boîtier de commande iNet X Panel TRUMA

Le Truma iNet X Panel permet de commander différents appareils via une seule pièce de commande (Combi et systèmes de climatisation TRUMA, ainsi que des climatiseurs d'autres marques). Le Truma iNet X Panel est le cœur de cette nouvelle technologie et la première étape vers un camping-car intelligent.

- Commande centralisée : commandez à distance vos appareils via un seul système d'exploitation
 - Système évolutif : ajoutez ultérieurement d'autres appareils, prestations et services par des mises à jour
 - Utilisation intuitive : utilisez votre smartphone avec la pièce de commande intégrée pour contrôler le système
 - Système fiable : bénéficiez d'optimisations régulières et de messages d'erreur détaillés en cas de panne
- Alimentation : 12 V
 - Consommation de courant en 12 V (A) : 0,013
 - Dimensions écran (") : 4,3
 - Longueur (mm) : 120,1
 - Largeur (mm) : 96,7
 - Profondeur (mm) : 31

449804690



TRUMA iNet System : la commande intelligente et interconnectée des systèmes de chauffage et de climatisation Truma.

En tant qu'interface intelligente, la Truma iNet Box fait en sorte que vous puissiez contrôler vos appareils TRUMA installés dans le véhicule de loisirs à l'aide d'une application gratuite. Facile à installer et à mettre à jour, l'iNet Box peut aussi être rajoutée à toutes les climatisations TRUMA et tous les chauffages Combi compatibles iNet. Les appareils TRUMA sont pilotés à distance par SMS ou, à proximité de la TRUMA iNet Box, via Bluetooth. Des informations d'état importantes sur les conditions de fonctionnement de votre véhicule (températures, tension de bord) sont interrogeables à tout moment.



iNet Set TRUMA

L'iNet Set permet d'intégrer d'autres appareils comme les climatisations Truma ou le LevelControl (réf. : 449800733) dans le système interconnecté. Le Truma iNet Set est disponible auprès de tous les Truma Partner. Kit composé de la pièce de commande Truma CP plus iNet ready et de la Truma iNet Box.

- 965 g

449801031

Boîtier de commande CP Plus-iNet Ready TRUMA

Avec la fonction de climatisation automatique, le panneau CP Plus-iNet Ready pilote automatiquement le Truma Combi et le système de climatisation Truma jusqu'à ce que la température réglée soit atteinte dans le véhicule. Extensible avec la Truma iNet Box (réf. : 446200011) : les appareils compatibles bus TIN peuvent aussi être pilotés et surveillés via l'application gratuite Truma App.

- 495 g

446200012



+ Fonctionne aussi pour le Combi D TRUMA



iNet Box TRUMA

Interface vers chauffage combi gaz ou gasoil et climatisation, pilotable par Bluetooth ou SMS. Livrée avec câble alimentation 12 V, serre câble, fusible 1 A, câble TIN 3 m. Non compatible avec le boîtier de commande iNet X Panel.

- 465 g

446200011



Y de répartition TIN TRUMA

Permet le raccordement de 2 appareils au boîtier CP+.

449801366



Chauffe-eaux |



Chauffe-eaux Boiler TRUMA

Réservoir en acier inoxydable résistant à la corrosion. Livrés avec raccords à collier à visser pour tuyau souple Ø 10 mm et ventouse blanche.
Dim. : 261 x 349 x 383 mm.

Attention : ne pas oublier d'ôter le couvercle de la cheminée avant toute mise en route du chauffe-eau.

Entre nous, un conseil

TRUMA App disponible gratuitement sur App Store (IOS) ou Google Store (Android)



Modèle	1	2
	Boiler gaz	Boiler mixte (Gaz et 230 V)
Volume (l)	10	10
Pression d'eau mini / maxi (bar)	2,8	2,8
Ø entrée (mm)	10	10
Alimentation	Butane, Propane	Butane, Propane, 230 V
Puissance nominale (W)	1500	1500
Consommation gaz (g/h)	120	120
Consommation de courant en 12 V (A)	0,12	0,12
Consommation en 230 V (A)	-	3,7 ou 5,7
Consommation en mode veille (A)	0,05	0,05
Poids	6,9 kg	7,4 kg
Boiler seul	449801284	449801285
Boiler avec raccordement d'eau sapin (TB)	449801287	449801289
Boiler avec raccordement d'eau John Guest (JG)	449801288	449801290



1

Commande gaz



2

Commande gaz/électrique

ACCESSOIRES



Kit d'eau ABO TB (sapin) TRUMA

Soupape de vidange et raccords coudés pour tuyaux d'eau Ø 10 mm.

449801256



Kit d'eau ABO JG (John Guest) TRUMA

Soupape de vidange et raccords coudés pour pose de tubes rigides Ø 12 mm.

449801257



Raccord coudé M 20 / JG 12 TRUMA

Connexion rapide John Guest pour tuyau 12 Ø mm ext. rigide.

6258200



Vanne à raccord coudé M 20 / JG 12 TRUMA

Avec clapet pour mise à l'air libre lors de la vidange. Connexion rapide John Guest pour tuyau 12 Ø mm ext. rigide.

6200329



Rallonge de cheminée TRUMA

Obligatoire pour les épaisseurs de cloisons supérieures à 35 mm.

- Longueur (mm) : 50
- 290 g

6260120



Commutateur de fenêtre TRUMA

Interrompt le fonctionnement en gaz en cas d'ouverture de la chaudière. Convient aussi aux chauffages type C et Combi. Prévoir boîtier interface (réf. : 449804025) si la ventouse est sous la fenêtre.

449804024



Boîtier interface pour commutateur de fenêtre TRUMA

Permet de raccorder le capteur de fenêtre (réf. : 449804024) au chauffe-eau lorsque la ventouse est sous une ouverture latérale.

449804025



Chauffe-eaux | Chauffe-eaux gaz

Chauffe-eaux gaz ELM LEBLANC



Chauffe-eaux muraux instantanés fonctionnant au gaz Butane ou Propane.

Le système d'allumage Hydropower permet de réduire la consommation de gaz

en s'allumant seulement lors de l'ouverture du robinet d'eau. 3 modes d'évacuation existent :

- Tirage naturel : l'évacuation des gaz brûlés se fait vers l'extérieur par un système de cheminée de toit.

- Tirage naturel - Bas Nox : intégration d'un nouveau type de brûleur permettant la réduction d'émission d'oxydes d'azote pour protéger l'environnement.

- Ventouse : utilise un conduit double traversant le mur externe ou le toit. L'air nécessaire à la combustion est amené depuis l'extérieur, les fumées sont rejetées à l'extérieur par la partie interne du conduit.



1



2

Pour mobil-homes et abris de chantier non roulants. Économique et respectueux de l'environnement.

	1	2
Modèle	LC 10-4	GWH12
Allumage	Hydropower	Hydropower
Volume (l)	10	12
Puissance nominale (W)	17,4	20,8
Évacuation des gaz brûlés	Tirage naturel Bas Nox	Ventouse
Ø évacuation des gaz brûlés (mm)	110	100
Débit max (l/mn)	10	9
Pression d'eau mini / maxi (bar)	0,25 à 12	0,25 à 12
Longueur (mm)	310	300
Hauteur (mm)	580	570
Profondeur (mm)	225	170
Poids	11,0 kg	12,4 kg
Référence	449801798	449801799

ACCESSOIRES



**Bec verseur
ELM LEBLANC**

449804026



**Cheminée d'évacuation
des gaz brûlés**

• 220 g
449804027



Tuyau à collerette alu Ø 83 mm

Longueur hors tout : 40 cm.
• 330 g
449804028

Tuyau à collerette alu Ø 111 mm

Longueur hors tout : 40 cm.
• 410 g
449804029



Chauffe-eau Truma Therme TT-2 TRUMA

Petit chauffe-eau 230 V avec réservoir de 5 L. Le Therme utilise uniquement la chaleur du chauffage pour chauffer l'eau. Peut également chauffer l'eau quand le chauffage ne fonctionne pas grâce à l'élément de chauffage électrique. Livré avec boîtier de commande, soupape de vidange.

- Alimentation : 230 V
- Puissance nominale (W) : 300
- Durée moyenne de chauffe - Chauffe-eau de 15°C à 60°C (min) : 50
- Limiteur de température : 65°C
- Pression de service (bar) : 1,2
- Longueur (mm) : 370
- Largeur (mm) : 220
- Profondeur (mm) : 230
- 2,2 kg

6259900

Chauffe-eau Boiler électrique TRUMA

- Isolation de qualité supérieure : la température ne diminue que de 1°C par heure.
- Protection contre les surchauffes à 90°C
- Temps de chauffe de 15°C à 70°C : 70 min
- Réservoir en acier inoxydable
- Livré avec pièce de commande, 3 m de câble



Alimentation	230 V
Volume (l)	14
Puissance nominale (W)	850
Consommation en 230 V (A)	3,7
Pression d'eau mini / maxi (bar)	2,8
Durée moyenne de chauffe - Chauffe-eau de 15°C à 60°C (min)	70
Longueur (mm)	405
Largeur (mm)	405
Hauteur (mm)	295
Poids	4,5 kg / 7,1 kg / 7,2 kg
Boiler seul	449801286
Boiler avec raccordement d'eau sapin (TB)	449801291
Boiler avec raccordement d'eau John Guest (JG)	449801292

ACCESSOIRES



Robinet de vidange TRUMA

À rajouter suivant montage.

449804030



Mélangeur pour Therme TT-2 TRUMA

Complète l'installation et permet de réguler la température de l'eau chaude.

6200270



Soupape de vidange TB 10 / 1,5 bar TRUMA

Soupape de sécurité et de vidange strictement obligatoire si le Truma Therme doit être relié à l'alimentation d'eau de la ville.

6200275

Cuve d'eau avec isolation chauffage Therme TRUMA

• 1,8 kg
5387930



Chauffe-eaux | Chauffe-eaux électriques

Chauffe-eaux 230 V / 2000 W pour pose sur ou sous évier. Réservoir en acier émaillé protégé par une anode de magnésium. Isolation en polyuréthane. Thermostat de régularisation 80° C max. Prévoir groupe de sécurité.

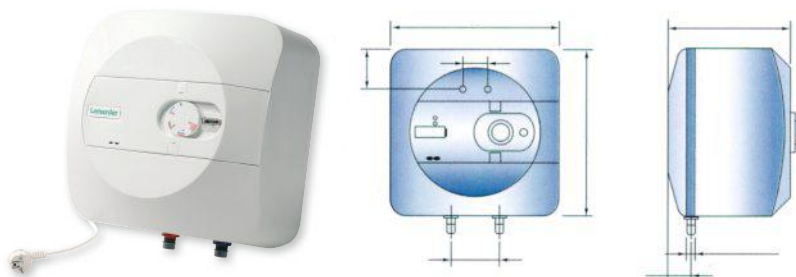

Référence	Désignation	Longueur (mm)	Largeur (mm)	Hauteur (mm)	Poids
449804031	Chauffe-eau sur évier 15 l. 230 V	360	360	360	7,7 kg
449804032	Chauffe-eau sous évier 15 l. 230 V	360	360	360	7,6 kg

Entre nous, un conseil

Attention au montage « sur évier » ou « sous évier ». Bien respecter le type de chauffe-eau. Afin de prolonger la durée de vie de votre appareil, il est recommandé de remplacer l'anode tous les 2 ans.

ACCESSOIRES



Groupe de sécurité

Obligatoire pour faire chuter l'excès de pression provoqué par la chauffe de l'eau dans la cuve.
• 650 g

449804033

Pour bien démarrer la journée

Les nouveaux climatiseurs Truma Aventa compact et Truma Aventa compact plus

www.truma.com



1700 W en Truma Aventa compact
2200 W en Truma Aventa compact Plus



Plus de confort en voyage

chauffer | climatiser | contrôler



Chauffe-eaux | Chauffe-eaux électriques



Chauffe-eaux utilisant le liquide de refroidissement du moteur pour obtenir un système domestique d'eau chaude sanitaire. Le ballon d'eau chaude peut être chauffé indépendamment du moteur par un système de chauffage autonome Hydronic Eberspächer. L'eau reste chaude tandis que le moteur ne tourne pas pour assurer un approvisionnement suffisant. Le liquide de chauffage venant du moteur ou du système de chauffage Hydronic est passé par l'enroulement primaire. L'eau sanitaire est ainsi chauffée. L'eau stockée dans le ballon est à une température bien plus élevée que nécessaire pour l'offre domestique d'eau chaude. Le mélangeur thermostatique ajoute l'eau froide pour fournir une capacité beaucoup plus grande d'eau tempérée. Naturellement, suivant la quantité d'eau chaude retirée, le ballon reste chaud jusqu'à 24 heures après que le moteur ou le réchauffeur a été coupé.



Référence	Volume (l)	Version	Échangeur cuivre	Longueur (mm)	Hauteur (mm)	Profondeur (mm)	Poids
449804034	10	Vertical	Simple	250	390	400	6,0 kg
449804035	10	Horizontal	Simple	250	250	550	7,1 kg
449804036	22	Horizontal	Double	370	380	510	10,0 kg

Cuves enveloppées d'isolant à base de polyuréthane expansé. L'énergie est fournie par un échangeur thermique à raccorder au circuit de refroidissement du moteur et par une résistance électrique de 1 200 W fonctionnant sous 230 V. Une anode au magnésium protège le réservoir contre les courants parasites et une vanne de sécurité contre les surpressions. Entrée et sortie de l'échangeur fileté Ø 1/2" pour durit souple. Entrée et sortie eau sanitaire fileté Ø 3/8". Les cuves des chauffe-eaux résistent à des pressions de 8 kg. La soupape de sécurité déclenche à 4 kg de pression.

Pour tous les chauffe-eaux

Prévoir raccords eau froide et sortie eau chaude 3/8 (réf. : 449804931 pour tuyau Ø 10 mm, réf. : 6320080 pour tuyau Ø 12 mm) et raccord entrée/sortie liquide caloporteur moteur 1/2 (réf. : 449804932 pour tuyau Ø 12 mm).



	Référence	Volume (l)	Forme	Cuve	Ø (mm)	Longueur (mm)	Largeur (mm)	Hauteur (mm)	Poids
1	449804037	22	Cylindrique	Inox	320	480	-	-	9,6 kg
1	449804038	30	Cylindrique	Inox	320	620	-	-	11,0 kg
1	449804039	45	Cylindrique	Inox	320	880	-	-	15,0 kg
2	449804040	22	Cylindrique	Vitrifiée	320	480	-	-	14,0 kg
2	449804041	30	Cylindrique	Vitrifiée	320	620	-	-	16,0 kg
2	449804042	NEW 20	Cubique	Vitrifiée	-	420	190	500	13,0 kg

ACCESSOIRES

Kit mélangeur Thermostatique

Permet le réglage de la température de l'eau en sortie du chauffe-eau.

• 680 g

449804043





Climatiseurs | Climatiseurs de toit



Climatiseurs de toit Aventa TRUMA

Les systèmes de climatisation de toit TRUMA rafraîchissent l'intérieur des véhicules de loisir de manière efficace et rapide. L'air climatisé est en même temps déshumidifié, pour un bien-être maximum à la température souhaitée. L'air frais se répartit de manière équilibrée à travers le distributeur d'air. Les quatre bouches de sortie se règlent individuellement afin de doser le flux d'air frais uniformément et d'éviter les courants d'air dans le véhicule. Un système de filtre intégré assure le nettoyage continu de l'air intérieur. La forme aplatie du distributeur d'air permet de préserver toute la liberté de passage à l'intérieur. Livré avec diffuseur d'air crème ou gris. Aventa confort : puissance de la fraîcheur, efficacité du chauffage. À l'intersaison, Aventa confort se transforme en chauffage grâce à sa pompe à chaleur intégrée. Aventa compact : puissance optimale pour un encombrement minimal. Possibilité de la placer sur le toit même en présence de panneaux solaires, de paraboles et de coffres de toit. Aventa compact plus : caractéristiques similaires à l'Aventa compact tout en bénéficiant d'une puissance supplémentaire de 500 W.

En liaison avec le boîtier CP+ iNet Ready et grâce à l'application Truma gratuite (Apple IOS ou Google Android), le climatiseur est commandé à l'aide d'un smartphone ou d'une tablette !

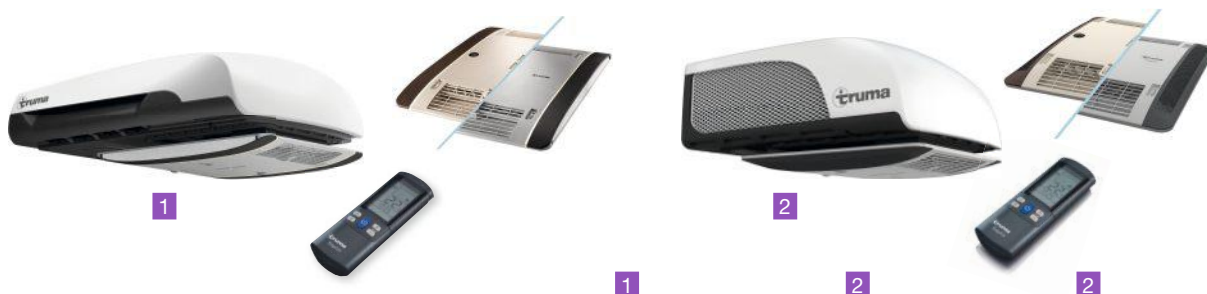

Modèle	Aventa confort		Aventa compact		Aventa compact plus	
	Crème	Gris	Crème	Gris	Crème	Gris
Référence	448600070	448600071	449801240	449801241	449801242	449801243
Alimentation	230 V		230 V		230 V	
Longueur véhicule (m)	7,5		6		7	
Puissance de chauffage (W/BTU)	1700		-		-	
Puissance de refroidissement (W/BTU)	2400		1700		2200	
Consommation de courant en mode chauffage (A)	3,7		-		-	
Consommation de courant en mode refroidissement (A)	4,2		2,8		4,4	
Longueur unité extérieure (mm)	1008		785		785	
Largeur unité extérieure (mm)	660		560		560	
Hauteur unité extérieure (mm)	248		265		265	
Longueur du diffuseur intérieur (mm)	670		556		556	
Largeur du diffuseur intérieur (mm)	523		496		496	
Hauteur du diffuseur intérieur (mm)	46		46		46	
Longueur d'ouverture (mm)	400		400		400	
Largeur d'ouverture (mm)	400		400		400	
Poids	33 kg		30,8 kg		32,8 kg	

ACCESSOIRES

Kit cadre de compensation TRUMA

Permet de compléter le cadre d'étanchéité (réf. : 448600028) pour le montage dans un fourgon.

• 675 g
449801036



Bande d'égalisation TRUMA

Autocollante, pour compenser les irrégularités du toit.

- Longueur (m) : 2,36
- Couleur : Crème

448600029
• Couleur : Gris
449804044





ACCESSOIRES



Cadre d'étanchéité TRUMA

Pour épaisseur de toit de 25 à 100 mm. Découpe jusque 460 x 460 mm.
 • 1,1 kg
448600028



Adaptateur d'épaisseur de toit TRUMA

Épaisseur de 10 mm. Pour adapter à une épaisseur de toit de 50 à 110 mm (commander la quantité en fonction de l'épaisseur du toit).
448600011



Cadre adaptateur PSA TRUMA

Pour une étanchéité optimale de la découpe de toit sur les fourgons type PSA (découpe 400 x 400 mm). Pour montage des Aventa compact (plus) sur le toit des Fiat Ducato III (à partir de 2006), Peugeot Boxer II (à partir de 2006) et Citroën Jumper II (à partir de 2006).
 • 300 g
449802876



Câble d'adaptation éclairage 12 V TRUMA

Permet de faire fonctionner l'éclairage du diffuseur Aventa 12 V. Le câble adaptateur est raccordé au module électronique. Il doit être protégé par un fusible 2 A.
449801293



Filtres à air TRUMA

Pour système de climatisation Aventa TRUMA. Lot de 2.
448600010



Référence	Désignation	Description
1 448608900	Kit Saphir Easy Set	Pour le montage simple et rapide de la distribution froid pour Saphir Compact et Saphir Comfort. 3 m de tuyau Ø 65 mm + 3 écrous + 3 embouts + 3 inserts à lamelles beige.
2 8608610	Silencieux pour système d'air froid	Pour gaine air froid.
3 449804045	Grille aspiration air ambiant	Pour climatiseur TRUMA monté en soute ou en double-plancher. Longueur du flexible 2 m.
4 449804046	Collier de serrage entrée S 55T/E 2400/Frostair 1700 et 2300	Pour fixation des tuyaux sortie climatiseur.
5 449804047	Grille à air rectangulaire RL noir	-
6 449804048	Boitier encastrement noir ANH pour grille RL	Pour grille à air rectangulaire RL. À raccorder sur tuyau Ø 35 mm (réf. : 920195).
7 8600130	Grille aération 500 cm ²	Pour prise d'air à l'intérieur de l'habitacle. Doit être installée proche de l'aspiration du climatiseur.
8 449804049	Canal d'air froid sans raccord AZ	Pour conserver un maximum de place tout en privilégiant l'esthétique. S'installe par exemple au fond de la penderie. Prévoir raccord AZ (réf. : 926672) pour maintenir les tuyaux d'air en sortie.
9 5300370	Raccord AZ	Permet la fixation des tuyaux Ø 65 mm sur canal d'air froid (réf. : 926429).
10 449804050	Bouche à air orientable SCW 2 beige	Bouche de sortie d'air orientable. Ø 80, 72 ou 65 mm.



Climatiseurs | Climatiseurs de toit

Climatiseur de toit RTA-2500 MESTIC

Climatiseur de toit pour véhicule jusqu'à 8 mètres. Permet de refroidir, chauffer ou déshumidifier le véhicule avec une plage de réglage de +16°C à +30°C. La télécommande incluse permet une utilisation simplifiée de l'appareil. Le flux d'air est réparti de manière homogène grâce aux 4 niveaux de ventilation.

- Alimentation : 230 V
- Consommation en 230 V (W) : 4,65
- Puissance de chauffage (W/BTU) : 2200
- Puissance de refroidissement (W/BTU) : 2500/8500
- Débit d'air (m³/h) : 600
- Couleur : Blanc
- Couleur diffuseur : Blanc
- Longueur (mm) : 1018
- Largeur (mm) : 650
- Hauteur (mm) : 259
- Longueur unité extérieure (mm) : 1020
- Largeur unité extérieure (mm) : 650
- Hauteur unité extérieure (mm) : 260
- Longueur du diffuseur intérieur (mm) : 485
- Largeur du diffuseur intérieur (mm) : 610
- Hauteur du diffuseur intérieur (mm) : 50
- Profondeur diffuseur (mm) : 50
- 42,5 kg

449805367

NEW

mestic



Climatiseurs de toit Clima E-VAN TELECO

Plats et aérodynamiques, les climatiseurs Clima E-VAN sont l'idéal pour les petits habitacles. Le design moderne et innovant facilite l'installation du climatiseur sur le toit, en exploitant simplement l'ouverture d'un hublot sans modifier l'aérodynamisme du véhicule. Ils peuvent être montés dans un hublot standard de 40 x 40 cm mais aussi à travers un trou réduit de 36 x 36 cm. Doté d'une technologie de pointe, ils ont été conçus en tenant compte de toutes les nouvelles ressources pour obtenir un produit écologiquement propre.

+ Idéal Fourgon !



Telair
AIR CONDITIONER

Livré avec diffuseur

Modèle	Clima e-Van 5400H	Clima e-Van 7400H
Alimentation	230 V	230 V
Puissance de refroidissement (W/BTU)	1700 / 5800	2100 / 7200
Puissance de chauffage (W/BTU)	1650 / 5600	2100 / 6800
Vitesses de ventilation	4	4
Courant absorbé en refroidissement (A)	2,6	4
Courant absorbé en chauffage (A)	2,6	4
Courant de démarrage (A)	15	18
Puissance absorbée en refroidissement (W)	600	920
Puissance absorbée en chauffage (W)	600	920
Groupe nécessaire (W)	2200	2200
Débit d'air (m³/h)	270	370
Longueur (mm)	232	232
Hauteur (mm)	710	710
Profondeur (mm)	619	619
Hauteur du diffuseur intérieur (mm)	420	420
Longueur véhicule (m)	6	7
Poids	30,0 kg	31,0 kg
Référence	449801664	449801665



Climatiseurs | Climatiseurs de toit

Livré avec diffuseur

Climatiseurs Silent Plus TELAIR

Climatiseurs automatiques avec pompe à chaleur silencieux, légers et faciles à installer. Fonctionnant au gaz réfrigérant R32, il permet de réduire le risque de pollution de l'environnement de 70% par rapport aux gaz utilisés jusqu'à présent. Le diffuseur interne, de par ses seulement 4,2 cm d'épaisseur est facilement installable. Plusieurs modes de fonctionnement sont disponibles : Froid, Chaud, Ventilation et Automatique sélectionnables depuis la télécommande et fonction minuterie.

Le modèle Silent Plus 5900H a été conçu pour une faible consommation et peut également être branché à une batterie par l'intermédiaire d'un inverter à onde sinusoïdale pure de 1 500 W minimum (en fonctionnement) de manière à pouvoir être utilisé lorsque le véhicule est en marche.



Climatiseurs monobloc Dualclima TELAIR

Gamme équipée d'un chauffage par pompe à chaleur à haute efficacité qui délivre une puissance de chauffage supérieure au double de la puissance consommée. En activant la fonction AUTO sur la télécommande, le climatiseur sélectionne automatiquement la vitesse de ventilation la plus appropriée ainsi que la mise en route de la climatisation ou du chauffage. Filtres internes amovibles et lavables. Indiqué pour les toits de 30 à 70 mm d'épaisseur.

+ Pompe à chaleur efficace pour températures extérieures jusqu'à 4°C
Filtres internes amovibles et lavables



	1	1	2	2
Modèle	Silent Plus 5900H	Silent Plus 8100H	Dualclima 8400H	Dualclima 12500H
Alimentation	230 V	230 V	230 V	230 V
Longueur véhicule (m)	6	7,5	8	10
Puissance de refroidissement (W/BTU)	1730 / 5900	2370 / 8100	2460 / 8400	3170 / 10800
Puissance de chauffage (W/BTU)	1640 / 5600	2300 / 8000	2500 / 8500	3080 / 10500
Vitesses de ventilation	3	3	4	4
Courant absorbé en refroidissement (A)	2,8	4,8	4,1	6,1
Courant absorbé en chauffage (A)	2,6	4,4	4,2	5,9
Courant de démarrage (A)	15	18	18	29
Puissance absorbée en refroidissement (W)	640	1050	900	1400
Puissance absorbée en chauffage (W)	600	1050	920	1350
Groupe nécessaire (W)	2200	2200	2200	2200
Débit d'air (m³/h)	400	450	480	480
Longueur (mm)	980	980	980	980
Hauteur (mm)	239	239	239	239
Profondeur (mm)	650	650	650	650
Longueur du diffuseur intérieur (mm)	450	450	600	600
Hauteur du diffuseur intérieur (mm)	42	42	49	49
Profondeur diffuseur (mm)	450	450	520	520
Poids	33,5 kg	39,0 kg	40,0 kg	43,5 kg
Référence	449803349	449803350	448600084	449803294

ACCESSOIRES



Interface Climatiseur pour Teleco HUB et CI-BUS TELECO

Permet de connecter les climatiseurs Silent et Dualclima à l'unité de commande Teleco Hub.

- Longueur (mm) : 69
- Largeur (mm) : 42
- Hauteur (mm) : 22

449801661





Climatiseurs | Climatiseurs de toit

Livré avec diffuseur

Climatiseurs de toit COLEMAN MACH

Climatiseurs de toit réversibles (pompes à chaleur) efficaces, fiables et puissants. 3 vitesses de ventilation, mode nuit intégré, connectique Bluetooth et 4 bouches de sortie pour un confort optimal. Filtres amovibles et lavables. Pour les hauteurs de toit de 25 à 150 mm. Installation entièrement par l'intérieur du véhicule.



Référence	449802160	449802161
Modèle	Mach 2400	Mach 3100
Longueur véhicule (m)	7,5	10
Puissance de refroidissement (W/BTU)	2400 / 8200	3100 / 10600
Consommation de courant en mode refroidissement (A)	4,4	4,6
Vitesses de ventilation	3	3
Longueur unité extérieure (mm)	1030	1030
Largeur unité extérieure (mm)	660	660
Hauteur unité extérieure (mm)	260	260
Longueur du diffuseur intérieur (mm)	560	560
Largeur du diffuseur intérieur (mm)	530	530
Hauteur du diffuseur intérieur (mm)	50	50
Poids	39,6 kg	40,6 kg

Climatiseurs avec dôme de toit Freshlight DOMETIC



La combinaison unique d'un climatiseur et d'un dôme de toit. Le lanterneau a été intégré dans le corps du climatiseur, ainsi, vous climatisez votre véhicule sans renoncer à la lumière naturelle.

Le diffuseur avec ventilation automatique est équipé d'un éclairage à LED à intensité variable. Livré avec une télécommande qui permet de régler de nombreuses fonctions : marche/arrêt, température, niveau de soufflerie, minuterie. Fonctionne en roulant grâce à l'option DC-Kit.



Modèle	FreshLight 2200
Longueur véhicule (m)	7
Puissance de refroidissement (W/BTU)	2200 / 7500
Puissance de chauffage (W/BTU)	2700
Puissance absorbée en refroidissement (W)	950
Puissance absorbée en chauffage (W)	1200
Consommation de courant en mode refroidissement (A)	4,1
Consommation de courant en mode chauffage (A)	5,2
Protection requise du circuit en refroidissement (A)	5
Protection requise du circuit en chauffage (A)	6
Vitesses de ventilation	4
Télécommande	Sans fil
Longueur unité extérieure (mm)	758
Hauteur unité extérieure (mm)	210
Profondeur unité extérieure (mm)	1105
Longueur du diffuseur intérieur (mm)	550
Hauteur du diffuseur intérieur (mm)	53
Profondeur diffuseur (mm)	880
Longueur d'ouverture (mm)	700
Largeur d'ouverture (mm)	400
Epaisseur de toit min (mm)	25
Epaisseur de toit max (mm)	60
Poids	55 kg
Référence	448600003



Climatiseurs de toit Freshjet DOMETIC

Gamme de climatiseurs qui s'adapte à des véhicules de toutes tailles. Les trois premiers FreshJet sont les climatiseurs les plus compacts du marché. Les variantes de puissance ont la même forme ultra-compacte, qui laisse assez de place sur le toit pour une installation photovoltaïque ou une parabole ou même pour un deuxième FreshJet, s'il faut générer deux zones de climatisation séparées. Grâce aux courants de démarrage très faibles du FreshJet 1700 et au démarrage progressif sur le modèle 2200, les climatiseurs démarrent sans problème, même sur les emplacements de camping disposant d'une faible protection électrique.

Un air agréablement frais et sans humidité.
Courant de démarrage très faible



Freshjet 1700

Freshjet 2000

Freshjet 2200

Freshjet 3000

Modèle	Freshjet 1700	Freshjet 2000	Freshjet 2200	Freshjet 3000
Longueur véhicule (m)	6	6	7	7
Puissance de refroidissement (W/BTU)	1700 / 5800	2000 / 6800	2200 / 7500	2516 / 8600
Puissance de chauffage (W/BTU)	800	1200	1200	3107
Puissance absorbée en refroidissement (W)	620	940	950	1300
Puissance absorbée en chauffage (W)	800	1200	1200	1350
Consommation de courant en mode refroidissement (A)	2,7	4,1	4,1	4,6
Consommation de courant en mode chauffage (A)	3,5	5,2	5,5	7,4
Protection requise du circuit en refroidissement (A)	4	5	5	10
Protection requise du circuit en chauffage (A)	4	6	6	10
Vitesses de ventilation	4	4	4	4
Longueur unité extérieure (mm)	562	562	562	997
Hauteur unité extérieure (mm)	225	225	225	240
Profondeur unité extérieure (mm)	787	787	787	665
Longueur du diffuseur intérieur (mm)	470	470	470	470
Hauteur du diffuseur intérieur (mm)	45	45	45	45
Profondeur diffuseur (mm)	555	555	555	555
Longueur d'ouverture (mm)	400	400	400	400
Largeur d'ouverture (mm)	400	400	400	400
Épaisseur de toit min (mm)	25	25	25	25
Épaisseur de toit max (mm)	60	60	60	60
Poids	35,4 kg	32,0 kg	32,0 kg	44,0 kg
Référence avec unité blanche	448600096	-	448600097	449802402
Référence avec unité gris foncé	-	449802371	449801672	-

**Climatiseur Plein-Aircon 12 V INDEL B**

Climatiseur de toit innovant pour caravane et camping-car fonctionnant sur batterie domestique et pouvant être utilisé immédiatement sans onduleur ni générateur, également pendant la conduite. Convient aux véhicules jusqu'à 6 mètres de long. Livré avec télécommande.

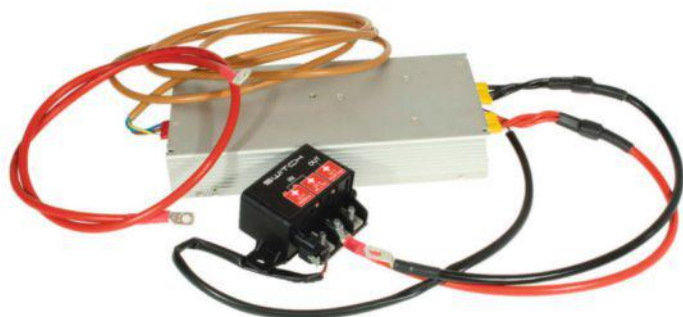

Référence	449804471
Modèle	Plein-Aircon
Alimentation	12 V
Longueur véhicule (m)	6
Débit d'air (m ³ /h)	350
Longueur d'ouverture (mm)	400
Largeur d'ouverture (mm)	400
Longueur unité extérieure (mm)	670
Hauteur unité extérieure (mm)	246
Profondeur unité extérieure (mm)	800
Longueur du diffuseur intérieur (mm)	533
Hauteur du diffuseur intérieur (mm)	50
Profondeur diffuseur (mm)	600
Épaisseur de toit min (mm)	30
Épaisseur de toit max (mm)	70
Poids	25,3 kg

ACCESSOIRES**Smart switch transformer kit 230V pour climatiseur Plein-Aircon 12V INDEL B**

Le Smart Switch 220 V s'ajoute facilement à l'unité de climatisation Indel B Plein-Aircon. Il permet aux utilisateurs ayant accès à une prise secteur de basculer automatiquement le climatiseur en fonctionnement sur secteur.

- 2,4 kg

449804472



Climatiseurs | Climatiseurs de coffre



Climatiseur de coffre Saphir TRUMA

Climatiseur idéal pour les véhicules de taille petite à moyenne. Particulièrement silencieux grâce à la fonction de veille. Très faible consommation de courant et peu d'entretien. Télécommande confortable et minuterie programmable. Le modèle Comfort RC est réversible et assure également une fonction de chauffage.

Prévoir tuyau diffusion d'air frais (réf. : 8608700).



Référence	8608605	448600036
Modèle	Saphir compact	Saphir comfort RC
Alimentation	230 V	230 V
Longueur véhicule (m)	5,5	9
Puissance de refroidissement (W/BTU)	1800 / 6150	2400 / 8200
Puissance de chauffage (W/BTU)	-	1700
Courant absorbé en refroidissement (A)	2,8	4,2
Courant absorbé en chauffage (A)	-	3,7
Débit d'air (m³/h)	310	380
Longueur (mm)	290	290
Hauteur (mm)	400	400
Profondeur (mm)	560	628
Poids	16,6 kg	23,0 kg

ACCESSOIRES



Adaptateur / Liaison climatiseur Saphir Compact vers CP Plus TRUMA

449804051

Câble de rallonge pour récepteur IR Saphir Comfort RC - 3 m TRUMA

Pour le récepteur de télécommande du Saphir.
449900391



Climatiseur de coffre FreshWell 3000 DOMETIC

Climatiseur de coffre pour des véhicules allant jusqu'à 8 m. Le plus compact dans la catégorie allant jusqu'à 2700 W est doté d'une technologie de pompe à chaleur de pointe. Très silencieux, le système de diffuseur génère un flux d'air agréable, qui est réparti uniformément par trois ouïes de sortie au moyen d'accessoires. Les ouïes peuvent être placées dans le véhicule selon vos souhaits, concentrées en un point ou placées dans différentes pièces. Prévoir un DC-KIT en option pour une utilisation pendant le trajet.

+ Avec démarrage progressif !



Référence	448600101
Modèle	Fresh Well 3000
Alimentation	230 V
Longueur véhicule (m)	8
Puissance de refroidissement (W/BTU)	2700 / 9200
Puissance de chauffage (W/BTU)	3000
Puissance absorbée en chauffage (W)	990
Consommation de courant en mode refroidissement (A)	4,3
Consommation de courant en mode chauffage (A)	4,8
Protection requise du circuit en refroidissement (A)	5
Protection requise du circuit en chauffage (A)	5
Vitesses de ventilation	3
Longueur (mm)	286
Hauteur (mm)	628
Profondeur (mm)	400
Poids	25 kg



Climatiseur pour caravane SPA-3000 MESTIC

Climatiseur pour caravane innovant qui se compose de deux parties : un condenseur situé à l'extérieur et un évaporateur à l'intérieur du véhicule. Les 2 parties sont reliées par la fenêtre avec un support réglable qui le rend adapté à tout modèle de caravane. Le climatiseur est facile à poser et doit s'enlever avant de repartir avec la caravane.

Le climatiseur permet de refroidir des caravanes jusqu'à 25 m³ et dispose de fonctions de déshumidification et de veille.



Principaux avantages:

- Montage très simple et universel
- Capacité de refroidissement de 760 W
- Fonction de déshumidification
- Fonction de sommeil incluse
- 3 positions de ventilation
- Faible niveau de bruit de 53 dB

Référence	449803075
Modèle	SPA-3000
Alimentation	230 V
Consommation de courant en mode refroidissement (A)	1,75
Puissance de refroidissement (W/BTU)	760
Vitesses de ventilation	3
Niveau sonore (en db)	53
Longueur (mm)	450
Largeur (mm)	310
Hauteur (mm)	200
Poids	23 kg





DC-KIT DOMETIC

Kit permettant aux climatiseurs de la gamme Freshjet de fonctionner durant le trajet via l'alternateur 12 V du véhicule. Comprend un panneau de commande mural et une sécurité basse tension pour protéger les batteries. Tension de sortie quasi-sinusoidale ou sinusoidale selon le modèle.

Référence	449801359
Modèle	DC KIT DSP-T 12
Puissance (W)	1600
Longueur (mm)	284
Hauteur (mm)	118
Profondeur (mm)	405
Poids	23 kg



Adaptateur pour toit trapezoïdal en tôle DOMETIC

Pour un montage sans problème d'un climatiseur et dôme de toit de dimensions 400 x 400 mm. Pour Fiat Ducato type 250.

- 1,3 kg

448600053



Adaptateur toit DOMETIC

Pour un montage sans problème des modèles FreshJet dans les lanterneaux dépassant une dimension de 400 x 400 mm. Dimensions de l'adaptateur : Int. 400 x 400 mm.

- Ext. 520 x 520 mm.

- 365 g

448600052



Kit 2 grilles entrée air DOMETIC

- Ø (mm) : 190

8600121



Grille entrée air DOMETIC

- Longueur (mm) : 240

- Largeur (mm) : 240

8600122



Kit 3 grilles sortie d'air DOMETIC

- Ø (mm) : 60

8600123

Gaine flexible DOMETIC

Vendue par 10 m.

- Ø (mm) : 60

- 1,4 kg

8600125



Raccord coudé 90° DOMETIC

- Ø (mm) : 60

8600124





Rafrâchisseurs d'air |

Fonction vidange automatique pour l'hivernage.
Utilisation possible en roulant. N'assèche pas l'air.

Rafrâchisseur d'air Viesa Holiday IIIS

Rafrâchisseur évaporatif développé pour rafraîchir la cabine du camping-car tout en créant une sensation de bien-être naturelle. L'air rafraîchi est diffusé par l'intermédiaire de 4 diffuseurs orientables et indépendants. L'appareil est réglable sur 24 vitesses et peut être allumé ou arrêté grâce à la fonction temporisation. En plus d'apporter une consommation très faible en énergie, le nouveau système de gestion d'énergie permet de contrôler l'état de charge de la batterie et de se désactiver automatiquement en cas de tension basse. Aérodynamique, silencieux, il fonctionne à 12 V et ne contient pas de gaz ou d'additives chimiques.

Existe en 2 dimensions d'ouverture pour le diffuseur : 40 x 40 cm ou 50 x 50 cm.



Modèle	Holiday IIIS	Holiday IIIS MIDI
Longueur d'ouverture (mm)	40	50
Largeur d'ouverture (mm)	40	50
Consommation de courant en 12 V (A)	0,5 à 5,8	0,5 à 5,8
Débit d'air (m³/h)	1140	1140
Consommation eau (l/h)	0,5 à 1,5	0,5 à 1,5
Température de fonctionnement min. (°C)	5	5
Température de fonctionnement max. (°C)	50	50
Longueur (mm)	820	820
Largeur (mm)	750	750
Hauteur (mm)	210	210
Référence	449802360	449802361
Poids	19,0 kg	19,0 kg

ACCESSOIRES

Kit filtres pour maintenance - Lot de 2

Filtre de remplacement pour le rafraîchisseur d'air Viesa Holiday IIIS et Viesa Holiday IIIS MIDI.

• 4,2 kg

449802363

Cartouche Calfa bas - Lot de 5

Bactéricide de traitement contre la légionelle spécialement conçu pour le traitement de l'eau des systèmes d'évaporation. Évite la prolifération de bactéries, champignons...

449802365

Kit d'éclairage pour HOLIDAY

Kit d'éclairage de finition pour le rafraîchisseur d'air Viesa Holiday IIIS.

• 500 g

449802364

ACCESSOIRES

NEW

Adaptateur rafraîchisseur d'air Viesa Holiday IIIS pour Fiat Ducato

L'adaptateur de montage conçu pour les FIAT DUCATO permet d'installer le rafraîchisseur d'air VIESA III S ou un lanterneau avec ouverture de 400 x 400 sur les toits ondulés de votre fourgon aménagé.

• 1,0 kg

449804470





Rafrâchisseurs d'air |

Rafrâchisseur d'air portable My Viesa

Rafrâchisseur évaporatif compact, efficace et respectueux de l'environnement. My Viesa nécessite aucune installation particulière. Les protections de sécurité sont multiples et interviennent en cas de manque d'eau (auto-extinction de la pompe), protection de la batterie, protection contre les inversions de polarité et les courts-circuits, système d'auto diagnostic. Livré avec télécommande infrarouge, accessoires de fixation et d'alimentation en air extérieur.



Consommation de courant en 12 V (A)	1 à 4,5
Consommation eau (l/h)	0,5 à 1
Volume réservoir (l)	6,5
Débit d'air (m ³ / min)	13
Vitesses de ventilation	8
Longueur (mm)	590
Largeur (mm)	415
Hauteur (mm)	220
Poids	7,3 kg
Référence	449802362

Rafrâchisseur TOTALCOOL RAP3000

Rafrâchisseur d'air portable et compact, disposant de 4 niveaux de puissance de ventilation. Un souffle jusqu'à 45 % plus frais que l'air ambiant.

Le pack contient : 1 cordon allume-cigare 12/24 V et 1 prise secteur 220 V de 4 mètres chacun, 2 filtres d'évaporation biodégradables. Possibilité d'ajouter une batterie externe (réf. : 449802518).

+ Jusqu'à 30 h de fraîcheur



Référence	449802516
Volume réservoir (l)	2
Débit d'air (m ³ /h)	410
Consommation puissance basse (W/h)	4
Consommation puissance moyenne (W/h)	7
Consommation puissance élevée (W/h)	11
Consommation mode Boost (W/h)	22
Longueur (mm)	260
Largeur (mm)	240
Hauteur (mm)	210
Poids	2 kg

ACCESSOIRES



Lot de 2 filtres d'évaporation pour RAP3000

Durée de vie : plus de 800 heures. Il est recommandé de le changer tous les ans.

449802517

ACCESSOIRES

Batterie externe allume cigare et USB



USB x3



Allume cigare

Batterie externe pour recharger et alimenter tous vos appareils nomades. Permet de brancher un embout allume cigare 12 V et 3 prises USB 5 V. Sa haute capacité est équivalente à 10 charges d'un téléphone et peut alimenter le rafraîchisseur d'air portable TOTALCOOL (référence 449802516) en position Boost pendant plus de 5 h, ou 30 heures en position « nuit ». Recharge par prise secteur 220 V.

- Recharge et alimente 1 appareil allume cigare 12 V 150 W max.
- Recharge et alimente 3 appareils USB 5 V 2,1 A.
- Fonction torche et flash détresse.
- Construction robuste et étanche.
- Livré avec cordons de charge et housse de protection étanche.
- Capacité de charge (Ah) : 3,8
- Longueur (mm) : 175
- Largeur (mm) : 105
- Hauteur (mm) : 42

449802518

Froid

Réfrigérateurs fixes à compression.....	52
Réfrigérateurs fixes à absorption.....	58
Glacières à compression.....	66
Glacières électriques à absorption.....	69
Glacières thermoélectriques.....	70
Glacières inertes.....	71



Série T2000 THETFORD

La série de réfrigérateurs à compression T2000 remplace et étend la série T1000. Les 5 modèles offrent une alternative aux modèles à absorption et 2 sont spécialement conçus pour les fourgons. Tous les réfrigérateurs sont dotés du nouveau système ATC : Automatic Temperature Control, (sauf le modèle T2090), qui permet un contrôle optimal des performances de refroidissement, tout en étant économe en énergie. Dotés d'un panneau de commande tactile, d'un compartiment freezer régulé avec 3 niveaux de puissance (sauf modèle T2090) et d'un mode Nuit permettant une réduction sonore de 3db.

Fonctionne en 12 V sur une batterie de 95A minimum. Installation en hauteur ou au sol. Les charnières montées d'origine à gauche peuvent être montées à droite.



T2090



T2138



T2152



T2160



T2175

Modèle	T2090	T2138	T2152	T2160	T2175
Référence	449802554	449802555	449802556	449802557	449802558
Alimentation	12V	12V	12V	12V	12V
Volume (l)	84	138	150	158	174
Volume conservateur (l)	6,1	11,6	17	30,5	33,5
Largeur (mm)	418	418	418	525	525
Hauteur (mm)	975	1598	1500	1245	1254
Profondeur (mm)	486	503	569	563	613
Affichage	LCD tactile	LCD tactile	LCD tactile	LCD tactile	LCD tactile
Ouverture porte	Droite	Droite	Droite	Droite	Droite
Consommation d'énergie (kWh/24h)	0,28	0,46	0,51	0,58	0,6
Type de porte	Plat avec cadre	Plat avec cadre	Plat avec cadre	Plat avec cadre	Plat avec cadre
Poids	21,5 kg	36,2 kg	36,3 kg	38,4 kg	39,4 kg



Réfrigérateurs fixes à compression |

indelB

Série Cruise INDEL B

Réfrigérateurs équipés d'un compresseur DANFOSS BD 35 F, reconnu pour ses qualités et son rendement. Fonctionnement contrôlé par un boîtier électronique. Groupe de refroidissement rempli de gaz nouvelle norme R 134 A fonctionnant indifféremment en 12 V et 24 V. Absence totale de CFC, ce qui rend les réfrigérateurs CRUISE compatibles avec l'environnement grâce à une consommation extrêmement réduite. Tous les modèles ont une porte réversible pour s'adapter parfaitement à votre utilisation.



Cruise 42



Cruise 49



Cruise 49 - Tiroir



Cruise 65



Cruise 85



Cruise 86 Tower



Cruise 100



Cruise 130

Modèle	Cruise 42	Cruise 49	Cruise 49 - Tiroir	Cruise 65	Cruise 85	Cruise 86 Tower	Cruise 100	Cruise 130
Référence	449803309	449803310	449803115	449803311	449803312	449803771	449803351	449803313
Alimentation	12V, 24V	12V, 24V	12V, 24V	12V, 24V	12V, 24V	12V, 24V	12V, 24V	12V, 24V
Volume (l)	41	49	49	65	85	86	100	130
Largeur (mm)	380	380	380	501	517	380	485	599
Hauteur (mm)	531,5	531,5	525	558	642	860,5	745	785
Profondeur (mm)	503	518	520	537	557	510,5	500	564
Ouverture porte	Réversible	Réversible	Réversible	Réversible	Réversible	Réversible	Réversible	Réversible
Consommation d'énergie (kWh/24h)	0,22	0,28	0,28	0,29	0,32	0,5	0,39	0,39
Découpe arrière	Non	Oui	Oui	Oui	Non	Non	Oui	Oui
Cadre de fixation	Non	Oui	Non	Oui	Non	Non	Non	Non
Poids	14,0 kg	23,0 kg	24,2 kg	18,0 kg	20,0 kg	24,0 kg	22,5 kg	26,0 kg

Série RC 10 DOMETIC

Réfrigérateurs à compression conçus spécialement pour le Fiat Ducato et les fourgons de conception identique. Dotés de la porte à double charnière spécifique à la Série 10, ils bénéficient d'un mécanisme de verrouillage à deux points pour une sécurité accrue. La puissante technologie de refroidissement par compression conserve les aliments frais ou congelés en parfait état, même dans les climats chauds. Le compartiment congélateur breveté se retire facilement afin de fournir un espace supplémentaire pour les aliments réfrigérés. Facilité d'utilisation avec affichage couleur TFT et bouton à tourner/pousser.

Idéal fourgon

	1	2
Modèle	RC10.4T.70	RC10.4T.90
Référence	449802541	449802542
Alimentation	12V, 24V	12V, 24V
Volume (l)	69	90
Volume conservateur (l)	7,5	7,5
Largeur (mm)	420	420
Hauteur (mm)	821	975
Profondeur (mm)	450	485
Ouverture porte	Double charnière	Double charnière
Consommation d'énergie (kWh/24h)	0,4	0,43
Classe climatique	T	T
Certification	CE, CB	CE, CB
Poids	19,5 kg	21,5 kg



Séries RCD 10 et RCL 10 DOMETIC

Réfrigérateurs à compression dotés de la porte à double charnière spécifique de la Série 10 avec mécanisme de verrouillage à deux points pour une sécurité accrue. La puissante technologie de refroidissement par compression conserve les aliments frais ou congelés en parfait état, même dans les climats chauds. Facilité d'utilisation avec affichage couleur TFT et bouton à tourner/pousser.

	1	2	3
Modèle	RCD 10.5T	RCD 10.5XT	RCL 10.4T
Référence	449802623	449802624	449802625
Alimentation	12V	12V	12V
Volume (l)	147	147	128
Volume conservateur (l)	29	29	12
Largeur (mm)	523	523	420
Hauteur (mm)	1280	1280	1293
Profondeur (mm)	550	605	578
Ouverture porte	Double charnière	Double charnière	Double charnière
Puissance absorbée (W)	54	54	54
Classe climatique	ST	ST	ST
Poids	34,5 kg	36,0 kg	32,0 kg





Réfrigérateurs fixes à compression |

DOMETIC

Série CR DOMETIC

Réfrigérateurs à compression équipés d'un évaporateur classique à compartiment congélateur*** (-18°). Nombreux rangements fonctionnels.

Thermostat réglable en continu. Poignée encastrée dans la porte, éclairage intérieur bleu.

Ouverture de porte à droite ou à gauche par charnières en acier inoxydable.

Double verrouillage de porte haut et bas. Verrouillage breveté fermé ou ventilé.

Façade grise interchangeable à l'extérieur et possibilité de fixation par cadre.

Solution 3 en 1 : S'utilise en freezer entier ou réfrigérateur entier ou les 2 en même temps.



Série CRP
Standard



Série CRD
Standard



Série CRD
Chromé



Série CRX
Standard



Série CRX
Chromé



Cadre
de finition

Modèle	CRP 40	CRD 50	CRD 50S	CRX 50	CRX 50S	CRX 65	CRX 65S
Référence	447700578	441600167	449803772	441600252	441600255	441600253	441600256
Alimentation	12V, 24V	12V, 24V	12V, 24V	12V, 24V	12V, 24V	12V, 24V	12V, 24V
Volume (l)	40	38,5	38,5	45	45	57	57
Volume conservateur (l)	5	6	6	4,4	4,4	7	7
Largeur (mm)	380	380	380	380	534	448	448
Hauteur (mm)	536	534	534	534	380	525	525
Profondeur (mm)	545	447	447	447	500	545	545
Ouverture porte	Droite	Tiroir	Tiroir	Droite	Droite	Droite	Droite
Puissance (W)	45	40	40	40	40	45	45
Consommation à 25°C (Ah/h)	-	-	-	1,10	1,10	1,14	1,14
Consommation à 32°C (Ah/h)	-	-	-	1,7	1,7	1,8	1,8
Couleur	Gris brossé	Gris brossé	Chrome	Gris brossé	Chrome	Gris brossé	Chrome
Poids	23,0 kg	26,0 kg	20,0 kg	19,5 kg	21,0 kg	21,0 kg	21,0 kg
Réf. cadre de finition	449803773	449803773	449803773	449803773	441600207	1600420	449803774
Poids cadre de finition	1,0 kg	1,0 kg	1,0 kg	1,0 kg	1,0 kg	300 g	1,0 kg

Modèle	CRX 80	CRX 80S	CRX 110	CRX 110S	CRX 140
Référence	441600254	441600257	441600258	441600259	441600260
Alimentation	12V, 24V	12V, 24V	12V, 24V	12V, 24V	12V, 24V
Volume (l)	78	78	107,5	107,5	130
Volume conservateur (l)	7,5	7,5	9,5	9,5	11
Largeur (mm)	475	475	520	520	525
Hauteur (mm)	640	640	745	745	815
Profondeur (mm)	528	528	558	558	619
Ouverture porte	Droite	Droite	Droite	Droite	Droite
Puissance (W)	48	48	50	50	65
Consommation à 25°C (Ah/h)	1,19	1,19	1,8	1,8	1,9
Consommation à 32°C (Ah/h)	2	2	2,4	2,4	2,5
Couleur	Gris brossé	Chrome	Gris brossé	Chrome	Gris brossé
Poids	23,5 kg	21,0 kg	30,4 kg	24,0 kg	31,0 kg
Réf. cadre de finition	449803775	449803775	449803776	449803777	449803778
Poids cadre de finition	1,0 kg	1,0 kg	1,0 kg	1,0 kg	1,0 kg

Réfrigérateurs à tiroir

Les réfrigérateurs à tiroir sont un complément idéal aux réfrigérateurs classiques. Ils peuvent être installés dans un espace de rangement inutilisé et peuvent facilement être déverrouillés et tirés d'une seule main.

i Un espace de rangement inutilisé se transforme en compartiment de réfrigération. Ce tiroir peut être installé pour être accessible de l'extérieur.



1



2



3



4

	CoolMatic CD 20		CoolMatic CD 30	
Modèle	1	2	3	4
Couleur	Blanc	Noir	Blanc	Noir
Référence	449803779	449803780	441600169	441600172
Alimentation	12V, 24V	12V, 24V	12V, 24V	12V, 24V
Volume (l)	20	20	30	30
Largeur (mm)	440	440	440	440
Hauteur (mm)	250	250	250	250
Profondeur (mm)	730	730	730	730
Compresseur	DANFOSS BD 35	DANFOSS BD 35	DANFOSS BD 35	DANFOSS BD 35
Consommation à 25°C (Ah/h)	0,67	0,67	0,67	0,67
Consommation à 32°C (Ah/h)	1,33	1,33	1,33	1,33
Puissance (W)	40	40	40	40
Poids	16,1 kg	16,1 kg	22,3 kg	22,3 kg

indelB

Tiroir réfrigérant TB 30 INDEL B

Réfrigérateur avec ouverture frontale, l'unité de compresseur peut être facilement déplacée.

- Alimentation : 12V, 24V
- Volume (l) : 30
- Couleur : Noir
- Hauteur (mm) : 250
- Profondeur (mm) : 700
- Ouverture porte : Tiroir
- Consommation d'énergie (kWh/24h) : 0,18
- 18,0 kg

449803781





Réfrigérateurs fixes à compression |

→ DOMETIC

Permet d'alimenter sans problème tous les réfrigérateurs équipés d'un groupe de réfrigération DANFOSS. Installation exclusive pour les réfrigérateurs DOMETIC.



Alimentation CoolPower EPS 100 DOMETIC

- Largeur (mm) : 115
- Hauteur (mm) : 65
- Profondeur (mm) : 185
- Alimentation : 12V, 24V, 230V
- Tension(s) de sortie (V) : 12, 24
- Courant de sortie (A) : 4
- 1,0 kg

449803782



Alimentation CoolPower MPS 50 DOMETIC

- Largeur (mm) : 120
- Hauteur (mm) : 70
- Profondeur (mm) : 200
- Alimentation : 12V, 24V, 110V, 230V
- Tension(s) de sortie (V) : 24
- Courant de sortie (A) : 8
- 1,0 kg

449803783

Sonde thermique COMET

Sonde pour l'alimentation du ventilateur d'un réfrigérateur.

449803784



Relais de sécurité d'alimentation de frigo COMET

Alimentation du réfrigérateur 12 V pour réfrigérateurs Série 6 Dometic alimenté par le contact moteur du camping-car. Il coupe le 12 V réfrigérateur dès l'arrêt évitant ainsi le risque de décharge de la batterie d'alimentation.

449803785



Série N4000 THETFORD

Les réfrigérateurs à absorption N4000 offrent un intérieur ultra moderne. Tous les modèles possèdent la sélection automatique de la source d'alimentation. Les charnières sont montées d'origine à gauche mais peuvent aussi bien être montées à droite grâce au kit fourni.

La gamme s'étend du modèle une porte avec compartiment conservateur interne, au modèle deux portes avec compartiment conservateur externe, au modèle extra fin avec seulement 418 mm de largeur !



N4150A Cadre



N4150A Passage de roue

Livrés avec kit inversion des charnières



N4080E+



N4097A



N4141A



N4142A



N4145A

Modèle	N4080E+	N4097A	N4112A	N4141A	N4142A	N4145A	N4150A	N4150A	N4170A	N4175A	N4175A
Référence	449801566	449801567	449801570	449801571	449801572	449801573	449801574	449801575	449801586	449801576	449801577
Volume (l)	81	96	113	141	142	141	149	149	167	175	175
Volume conservateur (l)	10	11	14	15	15	23	25	25	29	31	31
Hauteur (mm)	821	821	821	1500	1495	1244	1245	1245	1245	1245	1245
Largeur (mm)	486	525	525	418	418	525	525	525	525	525	525
Profondeur (mm)	543	578	628	562	561	543	578	578	593	625	628
Affichage	LED	LCD	LCD	LCD	LCD	LCD	LCD	LCD	LCD	LCD	LCD
Sélection énergie	Automatique	Automatique	Automatique	Automatique	Automatique	Automatique	Automatique	Automatique	Automatique	Automatique	Automatique
Consommation d'énergie (kWh/24h)	2,4	2,6	2,6	3,9	3,9	2	4	4	4	4	4
Consommation gaz (g/24h)	240	270	270	400	400	420	420	420	420	420	420
Type de porte	Plate avec cadre 30 mm	Convexe sans cadre	Convexe avec cadre	Double porte plate avec cadre 10 mm	Plate avec cadre 10 mm	Plate avec cadre 10 mm	Double porte convexe avec cadre	Double porte convexe sans cadre	Plate avec cadre 10 mm	Double porte convexe avec cadre	Double porte convexe sans cadre
Ouverture porte	Réversible	Réversible	Réversible	Réversible	Réversible	Réversible	Réversible	Réversible	Réversible	Réversible	Réversible
Passage de roue	Oui	Oui	Oui	Non	Non	Non	Non	Non	Non	Non	Non
Poids	22,5 kg	23,5 kg	24,0 kg	38,0 kg	37,0 kg	37,0 kg	37,5 kg	37,5 kg	39,0 kg	39,5 kg	39,5 kg



Réfrigérateurs fixes à absorption |

DOMETIC

Série 5 RM DOMETIC

Les réfrigérateurs de la Série 5 DOMETIC s'intègrent parfaitement aux espaces disponibles dans les véhicules de loisirs tout en offrant un intérieur spacieux. Ils sont équipés d'éclairages LED intérieur, d'un panneau de contrôle d'utilisation simplifié et de compartiments pratiques à l'intérieur de la porte.

Modèle RMV 5305 : idéal pour les fourgons aménagés grâce à ses dimensions extérieures compactes et peut être installé en hauteur dans un meuble étroit en laissant assez de place en-dessous pour un placard.

Modèle RM 5330 : Pour passage de roue.



Modèle	RMV 5305	RM 5310	RM 5330	RM 5380
Référence	449800398	441600040	441600041	441600042
Alimentation	12V, 230V	12V, 230V	12V, 230V	12V, 230V
Allumage	AES	Allumage batterie	Allumage batterie	Allumage batterie
Volume (l)	80	60	70	80
Volume conservateur (l)	8	5	5	5
Largeur (mm)	486	486	486	486
Hauteur (mm)	821	618	821	821
Profondeur (mm)	479	479	473	474
Affichage	LED	LED	LED	LED
Ouverture porte	Gauche	Gauche	Gauche	Gauche
Passage de roue	Non	Non	Oui	Non
Consommation en 230 V (W)	135	125	125	125
Consommation d'énergie (kWh/24h)	3,12	2,5	2,5	2,5
Consommation gaz (g/24h)	270	270	270	270
Poids	24,5 kg	23,0 kg	32,0 kg	27,8 kg

Série RF DOMETIC

Réfrigérateur trimixte à allumage Piézo. Réglage thermostatique en fonctionnement sur 230 V. Puissance maximum absorbée 110 W en 12 V et en 230 V. Verrouillage de porte équipé d'une ventilation. Peut descendre jusqu'à 30° en-dessous de la température ambiante.

Consommation maximum de gaz : 15 g/h. Dim. : 615 x 486 x 490 mm.

**Pour une utilisation sous auvent
ou pour la maison de vacances**

Modèle	RF 60	RF 62
Référence	1602610	449803786
Alimentation	Gaz, 12V, 230V	Gaz, 12V, 230V
Allumage	Piézo	Piézo
Volume (l)	61	56
Largeur (mm)	615	615
Hauteur (mm)	486	486
Profondeur (mm)	490	502
Ouverture porte	Droite	Gauche
Consommation d'énergie (kWh/24h)	1,9	1,9
Consommation gaz (g/24h)	14,8	360
Couleur	Argent	Blanc
Poids	23,2 kg	26,0 kg



RF 60



RF 62

Séries RMD 10 et RML 10 DOMETIC

+ S'ouvre à gauche et à droite !



1



1



2

	1	1	2
Modèle	RMD 10.5T	RMD 10.5XT	RML 10.4T
Référence	449802539	449802540	449802605
Allumage	AES	AES	AES
Volume réfrigérateur (l)	153	177	116
Volume conservateur (l)	29	35	12
Largeur (mm)	523	523	420
Hauteur (mm)	1245	1245	1293
Profondeur (mm)	550	605	578
Eclairage intérieur	Oui	Oui	Oui
Ouverture porte	Double charnière	Double charnière	Double charnière
Consommation d'énergie (kWh/24h)	4,4	4,4	4,4
Consommation gaz (g/24h)	578	580	380
Classe climatique	SN	SN	SN
Certification	CE, ECE R10	CE, ECE R10	CE, ECE 10
Poids	28,0 kg	41,5 kg	35,5 kg

ACCESSOIRES



Kit de rangement pour réfrigérateurs RMD série 10 DOMETIC

Le kit se compose de :

- 6 bacs de rangement haut coulissant
- 6 bacs de rangement bas coulissant
- 1 plateau à œufs coulissant
- 1 bac à glaçons avec couvercle coulissant
- 4 supports de maintien

• 1,5 kg

449801258



Réfrigérateurs fixes à absorption |

DOMETIC

Séries RMS 10 et RM 10 DOMETIC

Réfrigérateurs à absorption dotés de la porte à double charnière spécifique à la Série 10 avec mécanisme de verrouillage à deux points pour une sécurité accrue. Compartiment congélateur amovible breveté. Facilité d'utilisation avec affichage couleur TFT et bouton à tourner/pousser. Rangement intérieur flexible avec deux petits bacs à légumes. Système de refroidissement par absorption silencieux sur 12 V, 230 V ou gaz.



	1	2	3
Modèle	RM 10.5T	RMS 10.5T	RMS 10.5XT
Référence	449802602	449802603	449802604
Volume (l)	86	76	90
Volume conservateur (l)	8,2	8,2	11,1
Largeur (mm)	523	523	523
Hauteur (mm)	821	821	821
Profondeur (mm)	548	548	603
Passage de roue	Non	Oui	Oui
Consommation gaz (g/24h)	270	270	270
Classe climatique	SN	SN	SN
Certification	CE	CE	CE
Poids	34,0 kg	32,0 kg	29,0 kg

1

2

3



Mobile living made easy.

DOMETIC OUTDOOR

DOMETIC ÉLARGIT SA GAMME DE
RÉFRIGÉRATEURS
DE LA SÉRIE 10
AVEC SON SYSTÈME UNIQUE
À DOUBLE CHARNIÈRE

Réfrigérateurs fixes à absorption | Accessoires réfrigérateurs fixes à absorption



Référence	Modèle	Couleur	Longueur de découpe (mm)	Largeur de découpe (mm)	Longueur (mm)	Largeur (mm)
1 1600000	Grille + cadre petit modèle	Blanc	451	156	483	186
1 1600010	Grille + cadre petit modèle	Blanc Fiat	451	156	483	186
1 1600260	Grille + cadre petit modèle	Gris	451	156	483	186
1 441600235	Grille + cadre moyen modèle	Blanc	-	-	432	257
1 441600236	Grille + cadre moyen modèle	Blanc Fiat	-	-	432	257
1 1600605	Grille + cadre grand modèle	Blanc	488	248	523	281
1 1600610	Grille + cadre grand modèle	Blanc Fiat	488	248	523	281

Référence	Modèle	Couleur	Longueur de découpe (mm)	Largeur de découpe (mm)	Longueur (mm)	Largeur (mm)	Description
2 1600030	Cache hiver petit modèle	Blanc	435	130	445	140	Cache hiver à positionner sur la face externe de la grille.
2 1600040	Cache hiver petit modèle	Blanc Fiat	435	130	445	140	Cache hiver à positionner sur la face externe de la grille.
2 1600050	Cache hiver petit modèle	Blanc crème	435	130	445	140	Cache hiver à positionner sur la face externe de la grille.
2 1600270	Cache hiver petit modèle	Gris	435	130	445	140	Cache hiver à positionner sur la face externe de la grille.
3 441600238	Cache hiver extra fin	Blanc	-	-	432	257	Pour réfrigérateur monté d'origine camping-cars Benimar, Chausson, Challenger, Pilote et Mc Louis.
4 1600615	Cache hiver grand modèle	Blanc	-	-	480	235	Pour grille grand modèle. Se place derrière la grille de façon invisible.



Moustiquaire pour grille de ventilation PM THETFORD

449802228



Clips pour grille (x2) THETFORD

441600239



Réfrigérateurs fixes à absorption | Accessoires réfrigérateurs fixes à absorption

↔ DOMETIC

Grilles de ventilation pour modèles simple porte et double porte.

- Simple porte : grille supérieure LS100 et grille inférieure LS200. Fixation sur la paroi extérieure du véhicule.
- Double porte : grille d'aération LS300 qui peut être utilisée en haut et en bas. Fixation sur la paroi extérieure du véhicule.
- Pour les volumes de 40 à 103 l : grille LS100 (grille supérieure) et grille LS200 (grille inférieure).
- Pour les grands volumes à partir de 135 l : LS300 (grille + cache).



Pour les réfrigérateurs double porte il est recommandé d'utiliser 2 grilles LS 300.



1



2



3

	Référence	Modèle	Couleur	Installation	Longueur de découpe (mm)	Largeur de découpe (mm)	Poids
1	44919005B	Grille LS 100	Blanc	Haut	451	156	735 g
2	44919177B	Grille LS 200	Blanc	Bas	451	156	690 g
3	1609850	Grille LS 300	Blanc	Haut et bas	490	249	1,2 kg

	Référence	Modèle	Couleur	Poids
1	44918398B	Kit caches hiver seul LS 100 + LS 200	Blanc	235 g
2	1609854	Cache hiver LS 300	Blanc	1,1 kg



1



2

↔ DOMETIC

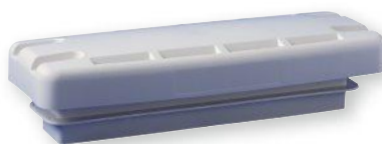

Aérateur de toit R 500 DOMETIC

Aération par le toit, recommandée quand l'avant du véhicule est situé du côté réfrigérateur. Elle peut également être utilisée en combinaison avec d'autres systèmes de ventilation Dometic.

- 1,2 kg
- 1609810**

THETFORD



Barre antiglisse N98/N115 THETFORD

Barre de retenue pour réfrigérateur THETFORD. S'insère dans la partie intérieure de la porte.

- Longueur (mm) : 380
- 1600054**

↔ DOMETIC



Allumeur piezo DOMETIC

Pour tous les réfrigérateurs piézo à panneau de contrôle en plastique.

449900229

↔ DOMETIC



Bac à œufs DOMETIC

Pour 6 œufs maxi. Peut être placé à l'intérieur de la porte ou sur les clayettes. Pour tous les réfrigérateurs Dometic.

1609882



↔ DOMETIC



Redresseur Coolpower MPS35 DOMETIC

Redresseur de secteur pour le branchement d'appareils de réfrigération 12/24 V au secteur 110/240 V. Convient pour les réfrigérateurs à compresseur CoolMatic MDC et CRX et les glacières encastrables CB. À cycles, priorité de commutation automatique sur le secteur.

- Alimentation : 110V, 230V
- Tension(s) de sortie (V) : 24
- Courant de sortie (A) : 3 A
- 805 g

449800434

Contrôleur de tension Coolpower M50U DOMETIC

Contrôleur de tension intégré dans le cordon d'alimentation et adapté pour toutes les applications 12 V avec sortie sur la prise allume-cigare. Assure l'arrêt automatique de l'appareil en cas de sous-tension et la remise en marche dès que la tension est à nouveau normale. Témoin de fonctionnement par LED. Prêt à être branché sur la prise allume-cigare.

449800435



Tuyau gaz brûlés pour réfrigérateur

Pour réfrigérateurs Dometic (au mètre).

- Longueur (mm) : 1000
- Ø (mm) : 25 mm

449806161



Tuyau gaz brûlés Ø 32 mm pour réfrigérateur

Pour réfrigérateurs camping-gaz (au mètre).

- Ø (mm) : 32 mm

449803789



Ventilateur de réfrigérateur autoclip - 9 cm

- Longueur (mm) : 184
- Largeur (mm) : 92
- Hauteur (mm) : 30
- Profondeur (mm) : 30
- 510 g

449805294



Ventilateur de réfrigérateur autoclip - 12 cm

- Longueur (mm) : 240
- Largeur (mm) : 120
- Profondeur (mm) : 30
- 630 g

449805295



Ventilateur de réfrigérateur - 14 cm

- Longueur (mm) : 290
- Largeur (mm) : 145
- Profondeur (mm) : 31
- 800 g

449805296



Ventilateur multifonction avec télécommande

- Hauteur (mm) : 34
- Largeur (mm) : 160
- Longueur (mm) : 320
- 1,2 kg

449805297

NEW



Réfrigérateurs fixes à absorption | Accessoires réfrigérateurs fixes à absorption

L'installation d'un kit de ventilation permet le bon fonctionnement du réfrigérateur jusqu'à 35°C de température extérieure

↔ DOMETIC



Kit de ventilation 12 V DOMETIC

Pour réfrigérateur à absorption. Commandé par thermostat. Indispensable en cas de températures élevées. Livré avec câble.

- 305 g

441600050

THETFORD



Kit de ventilation 12 V THETFORD

Ventilateur avec support de fixation, sonde, interrupteur, accessoires et connectiques.

- Longueur (mm) : 95
- Largeur (mm) : 95

441600021



Kit de ventilation 12 V

Avec sonde automatique. Livré avec câble.- Débit d'air 85 m³/h

- Longueur (mm) : 95
- Largeur (mm) : 95

1610490

CBE®



Ventilateur pour réfrigérateur simple 12 V

Petit ventilateur carré avec sonde thermique.

- Longueur (mm) : 95
- Largeur (mm) : 95

449803788



Ventilateur double automatique 12 V CBE

Avec tableau de commande et sonde thermique. Composé de 2 ventilateurs de 95 x 95 mm.

- Longueur (mm) : 95
- Largeur (mm) : 95
- 450 g

449803787

CBE®



Kit de ventilation double - CBE

- Couleur : Gris
- 700 g

1600530

- Couleur : Marron
- 800 g

1600535

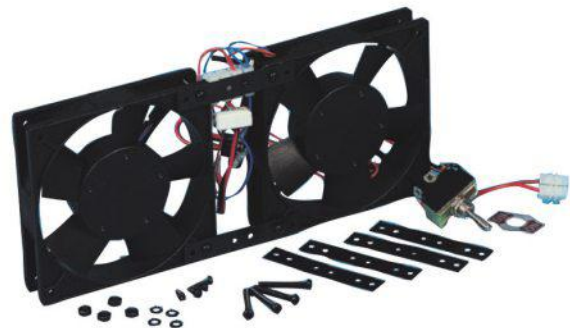

Kit de ventilation double 12 V

Avec sonde automatique et interrupteur 3 positions. Livré avec câble.

- 620 g

1610480

Glacière à compression MESTIC

Glacière à compresseur avec capacité de refroidissement très puissante comparable à celle des réfrigérateurs fixe. Réfrigère et congèle jusqu'à -18°C avec une consommation minimale de courant. Dotée d'un écran LCD tactile permettant de régler la température. Alimentation possible en 12, 24 et 230V en option (prévoir adaptateur réf. 449803080 pour le 230V)

**Prévoir adaptateur
réf. : 449803080
pour brancher en 230 V.**

	1	2	3
Modèle	MCC-25	MCC-35	MCC-40 AC/DC
Référence	449803077	449803078	449804557
Alimentation	12V, 24V, 230V	12V, 24V, 230V	12V, 24V, 230V
Volume (l)	25	35	42
Longueur (mm)	585	585	480
Largeur (mm)	330	330	520
Hauteur (mm)	356	450	470
Fonction chauffage	Non	Non	Non
Fonction congélation	Oui	Oui	Oui
Température	+ 10°C à -18°C	+ 10°C à -18°C	+ 10°C à -18°C
Poids	13,5 kg	14,5 kg	17,5 kg



NEW

	1	2	3
Modèle	MCCHD-45	MCCHD-33 AC/DC	MCCHD-60 AC/DC
Référence	449803079	449804559	449804560
Alimentation	230V, 24V, 12V	230V, 24V, 12V	12V, 24V, 230V
Volume (l)	45	31	56
Puissance nominale (W)	-	60	60
Longueur (mm)	645	645	645
Largeur (mm)	425	425	425
Hauteur (mm)	440	385	535
Fonction chauffage	Oui	NON	NON
Fonction congélation	Oui	OUI	OUI
Poids	17,2 kg	15,7 kg	18,8 kg



NEW

NEW

Glacière à compression MCCA MESTIC

Glacière à compresseur multifonction avec affichage numérique permettant refroidissement et congélation de -18°C à +10°C (DC). Convient pour des bouteilles de 2L. Une utilisation sur du 230V est possible grâce à l'adaptateur réf. 449803080 (en option).



NEW

Glacière à compresseur MCCA-42 AC/DC MESTIC

- Alimentation : 12V, 230V, 24V
- Volume (l) : 42
- Puissance nominale (W) : 55
- Longueur (mm) : 720
- Largeur (mm) : 415
- Hauteur (mm) : 445
- Fonction chauffage : NON
- Fonction congélation : OUI
- 19,4 kg

449804558

ACCESSOIRES

Adaptateur AC pour glacières MCC MESTIC

Permet d'adapter les glacières à compresseur MCC en 12 V et 230 V.

- Alimentation : 230V
- Longueur (mm) : 129
- Largeur (mm) : 57
- Hauteur (mm) : 332
- 700 g

449803080

Support pour glacière MESTIC

Support pliable et réglable en 2 positions.

- Longueur (mm) : 500
- Largeur (mm) : 450
- Hauteur (mm) : 330
- 1,5 kg

449803081





Glacières à compression |

NEW

truma

Glacières à compresseur Truma Cooler

Les glacières Truma Cooler refroidissent ou congèlent de manière fiable jusqu'à -22 °C, même lorsque les températures extérieures sont élevées. Les modèles Dual Zone (DZ) disposent de deux zones de température réglables individuellement. Le Blue Compressor assure un fonctionnement particulièrement silencieux tout en étant petit et très léger. Dotées d'une conception particulièrement robuste grâce aux angles renforcés et aux charnières en acier inox, elles conviennent pour une utilisation en continu.



	1	2	3	4	5	6
Modèle	C30	C36	C44	C60	C73	C105
Référence	449804709	449804710	449804711	449804712	449804713	449804714
Alimentation	12V, 230V, 24V, 110V	12V, 230V, 24V, 110V	12V, 230V, 24V, 110V	12V, 230V, 24V, 110V	12V, 230V, 24V, 110V	12V, 230V, 24V, 110V
Volume (l)	30	35	43	59	72	104
Longueur (mm)	610	652	652	732	732	912
Largeur (mm)	340	412	412	456	456	536
Hauteur (mm)	422	428	488	488	555	504
Consommation en 12 V (W)	41	41	46	67	71	34
Consommation en 230 V (W)	101	101	115	69	69	69
Consommation électrique (W)	46	42	42	53	53	66
Consommation énergétique (kWh/an)	46	42	42	53	53	66
Température	-22°C à 10°C	-22°C à 10°C	-22°C à 10°C	-22°C à 10°C	-22°C à 10°C	-22°C à 10°C
Poids	18,9 kg	22,3 kg	23,4 kg	25,3 kg	29,7 kg	33,9 kg



1



2

	1	2
Modèle	C69 DZ	C96 DZ
Référence	449804715	449804716
Alimentation	12V, 230V, 24V, 110V	12V, 230V, 24V, 110V
Volume (l)	69	95
Longueur (mm)	732	912
Largeur (mm)	456	536
Hauteur (mm)	558	504
Consommation en 12 V (W)	64	70
Consommation en 230 V (W)	71	78
Consommation électrique (W)	60	60
Consommation énergétique (kWh/an)	60	60
Température	-22°C à 10°C	-22°C à 10°C
Poids	30,8 kg	35,2 kg

Glacières portables à compression DOMETIC

Glacières légères et faciles à transporter grâce à l'utilisation d'un compresseur compact. Équipées d'une bandoulière, de poignées ou d'une barre de transport. Elles réfrigèrent et congèlent jusqu'à -18 °C, avec une consommation minimale de courant, indépendamment de la température extérieure. Utilisation possible à l'énergie solaire.

Plage de température de + 10°C à - 18°C.



- Alimentation : 12V, 230V, 24V, 110V
 - Volume (l) : 10,5
 - Longueur (mm) : 358
 - Largeur (mm) : 235
 - Hauteur (mm) : 540
 - Puissance nominale (W) : 35
 - 10,6 kg
- 449800534**



- Alimentation : 12V, 24V, 110V, 230V
 - Volume (l) : 17
 - Longueur (mm) : 465
 - Largeur (mm) : 465
 - Hauteur (mm) : 414
 - Puissance absorbée (W) : 37
 - 11,5 kg
- 449803790**



- Alimentation : 12V, 24V, 110V, 230V
 - Volume (l) : 21
 - Longueur (mm) : 660
 - Largeur (mm) : 283
 - Hauteur (mm) : 430
 - 10,5 kg
- 449803354**

NEW

Glacières trimixtes Combicool DOMETIC

Les glacières trimixtes Combicool fournissent un refroidissement jusqu'à 30°C en dessous de la température ambiante et fonctionnent sans aucun bruit. Régulation de la flamme selon 3 niveaux en cas de fonctionnement au gaz, allumage piézo, régulation par thermostat en cas de fonctionnement sur 230 V. Hauteur suffisante pour bouteille de 2 l. Poignées de transport intégrées. Avec bac à glaçons.



Modèle	ACX3 30	ACX3 40	ACX3 40G
Référence	449803003	449803004	449803005
Alimentation	230V, 110V, 24V, 12V, Gaz	230V, 110V, 24V, 12V, Gaz	230V, 110V, 24V, 12V, Gaz
Volume (l)	33	41	41
Longueur (mm)	500	500	500
Largeur (mm)	420	485	485
Hauteur (mm)	442	442	442
Consommation électrique (W)	75	85	85
Poids	14,0 kg	18,0 kg	16,0 kg



Glacières électriques à absorption |

NEW

mestic®

Glacière à absorption MAC-40 AC/DC

Cette glacière à absorption silencieuse vous offre une liberté optimale par son fonctionnement sur 12V, 230V ou au gaz. Elle maintient son contenu au frais jusqu'à 25 °C en dessous de la température ambiante. Convient aux bouteilles de 2L.

- Alimentation : Gaz, 12V, 230V
- Volume (l) : 42
- Consommation en 230 V (W) : 1426
- Consommation électrique (W) : 1426
- Longueur (mm) : 480
- Largeur (mm) : 520
- Hauteur (mm) : 470
- Consommation gaz (g/h) : 128
- 18,5 kg

449804556



Glacières thermoélectriques

mestic

Glacière à système de refroidissement hybride utilisable sur du 12V ou du 230V. Elle permettant de refroidir et de congeler de -15°C à +10°C (AC). Refroidit jusqu'à 20 °C sous la température ambiante. Convient aux bouteilles de 2L.



NEW

Glacière Hybride MHC-40 AC/DC MESTIC

- Modèle : MHC-40 AC/DC
- Volume (l) : 42
- Alimentation : 12V, 24V, 230V
- Longueur (mm) : 480
- Largeur (mm) : 520
- Hauteur (mm) : 470
- Fonction congélation : Oui
- 20,0 kg

449804561

Glacière thermoélectrique Cool - MESTIC

Glacière à compresseur alimentée électriquement et refroidissant jusqu'à 20°C en dessous de la température ambiante. L'isolation de haute qualité garantit en outre un maintien durable de la température atteinte. Alimentation possible en 12 V, 24 V et 230 V.



Modèle	NEW MTEC-25 AC/DC	MTEC-28
Référence	449804562	449803076
Volume (l)	25	28
Alimentation	12V, 230V	12V, 24V, 230V
Longueur (mm)	390	390
Largeur (mm)	300	400
Hauteur (mm)	407	457
Fonction chauffage	Oui	Oui
Poids	4,0 kg	4,5 kg

DOMETIC

Glacières TropiCool TCX DOMETIC

Glacières thermoélectriques avec panneau de commande tactile et écran numérique. Mode économie d'énergie intelligent, température réglable individuellement, performances de refroidissement jusqu'à 30°C en dessous de la température ambiante. Lorsque la fonction de chauffage est activée, ils atteignent jusqu'à +65°C.

+ Mode refroidissement et chauffage !

	1	2	3
Modèle	TCX 14	TCX 21	TCX 35
Référence	449800527	449800400	449800528
Volume (l)	13,5	20	33
Alimentation	12V, 24V, 230V	12V, 24V, 230V	12V, 24V, 230V
Longueur (mm)	328	420	460
Largeur (mm)	303	303	376
Hauteur (mm)	450	450	550
Consommation en 12 V (W)	47	47	46
Consommation en 24 V (W)	50	50	50
Consommation en 230 V (W)	64	64	64
Poids	5,8 kg	7,3 kg	10,6 kg





Glacières thermoélectriques |



Glacière ECOcool

Fonction froid/chaud : garde au frais 18-25°C en dessous de la température extérieure et maintien au chaud 50-60°C.

Technologie EcoEnergétique !



ECOcool 24 | OUTWELL

- Volume (l) : 24
- Alimentation : 230V, 12V
- Longueur (mm) : 440
- Largeur (mm) : 410
- Hauteur (mm) : 280
- Fonction chauffage : Oui
- Température : -18°C à 60°C
- 6,9 kg

441600174

Glacières inertes |

Glacière CAMPER VAN



Glacière CAMPER VAN

- | | |
|---|--|
| <ul style="list-style-type: none"> • Longueur (mm) : 300 • Largeur (mm) : 300 • Hauteur (mm) : 300 • Couleur : Rouge • 360 g | <ul style="list-style-type: none"> • Longueur (mm) : 300 • Largeur (mm) : 300 • Hauteur (mm) : 300 • Couleur : Bleu • 360 g |
|---|--|

449801466

449801465



ACCESSOIRES

Support pour glacière

Réglable sur 2 hauteurs. La glacière est surélevée et donc plus facile à utiliser.

- Largeur (mm) : 440
- Longueur (mm) : 500
- Longueur repliée (mm) : 320
- Matière : Alu
- 1,7 kg

449801497





Équipement de cuisine

Eviers.....	74
Combinés.....	77
Tables de cuisson gaz.....	80
Tables de cuisson induction.....	83
Hottes et groupes filtrants.....	84
Fours gaz.....	86



Éviers en acier inoxydable avec couvercle DOMETIC

Évier avec couvercle en verre sécurit résistant à la chaleur. Siphon AC 540 (pour tuyau Ø 20 mm), joint en caoutchouc. Livré sans robinet.

i Les éviers sont livrés sans robinet, à prévoir.



	1	2	3	4
Référence	446100008	449803730	446100010	446100007
Modèle	SNG 4237	SNG 4244	SNG 4133	SNG 420
Longueur hors-tout (mm)	420	437	410	420
Largeur hors-tout (mm)	370	420	335	420
Longueur encastrement (mm)	405	425	400	400
Largeur encastrement (mm)	355	405	425	400
Profondeur cuve (mm)	145	146.5	125	150
Ø alésage robinet (mm)	39	39	-	39
Poids	3,6 kg	3,1 kg	3,2 kg	4,3 kg

Éviers en acier inoxydable DOMETIC

Siphon AC 540 (pour tuyau Ø 20 mm), joint en caoutchouc. Livré sans robinet.

i Les éviers sont livrés sans robinet, à prévoir.



	1	2	3	4	5
Référence	449803731	446100005	6134240	6160010	449805747
Modèle	VA 932	VA 928	VA 930	CE88 B I	VA910 AM
Profondeur cuve (mm)	145	400	145	124	145
Longueur hors-tout (mm)	380	420	380	400	370
Largeur hors-tout (mm)	380	420	280	325	280
Longueur encastrement (mm)	346	366	372	370	336
Largeur encastrement (mm)	346	366	272	295	336
Poids	1,2 kg	2,2 kg	1,9 kg	1,7 kg	1,0 kg



Éviers

**THETFORD**

Évier en inox avec couvercle en verre THETFORD

Gamme d'éviers en acier inoxydable avec couvercle en verre coloris noir. Peut s'associer aux gammes de plaque de cuisson basic Line pour créer un combiné.

Bonde d'évacuation et robinet déporté à prévoir.



	1	2	2	3	4	4
Référence	449800123	449800124	449800125	449800126	449800128	449800129
Modèle	Basic Line 30	Basic Line 33	Basic Line 33	Basic Line 34	Argent Sink	Argent Sink
Version	-	Gauche	Droite	-	Égouttoir à gauche	Égouttoir à droite
Volume (l)	7.4	8.7	8.7	7.5	9.6	9.6
Longueur hors-tout (mm)	405	480	480	445	630	630
Largeur hors-tout (mm)	405	480	480	400	470	470
Longueur encastrement (mm)	390	460	460	387	605	605
Largeur encastrement (mm)	390	460	460	429	415	415
Profondeur cuve (mm)	93	92	92	92	100	100
Ø évacuation d'eau	25	25	25	25	19	19
Ø alésage robinet (mm)	-	35	35	35	-	-

Évier Argent Bowl THETFORD

Évier en acier inoxydable avec couvercle en verre. Prévoir bonde d'évacuation et robinet déporté. Peut se compléter par le kit d'accessoires réf. 449800330.

	1	2
Référence	449800127	449803732
Modèle	Argent Bowl	Argent Bowl
Couleur	Acier	Noir
Volume (l)	9.6	9.6
Longueur hors-tout (mm)	470	470
Largeur hors-tout (mm)	360	360
Longueur encastrement (mm)	430	430
Largeur encastrement (mm)	335	335
Profondeur cuve (mm)	99	99
Ø évacuation d'eau	19	19
Poids	3,8 kg	3,8 kg



Kit d'accessoires pour évier argent Bowl THETFORD

Composé d'une planche à découper, d'un système d'évacuation, d'un égouttoir, d'un frein de couvercle, d'une cuve plastique, d'un support assiettes et d'un gabarit pour le collage.

• 3,6 kg

449800330

Éviers |



THETFORD

Évier Spun Bowl 23 ronde THETFORD

Évier en inox au design simple. Prévoir bonde d'évacuation et robinet déporté.

- Volume (l) : 12,9
- Profondeur hors-tout (mm) : 127
- Ø hors-tout (mm) : 461
- Ø intérieur (mm) : 397
- Ø d'encastrement (mm) : 405
- Profondeur cuve (mm) : 123
- Ø évacuation d'eau : 19
- 1 kg

449803733

Évier profond en inox

Robinet déporté à prévoir.

- Longueur (mm) : 360
- Largeur (mm) : 300
- Profondeur (mm) : 150
- 1,1 kg

449802484



ACCESSOIRES

Bonde de recharge

Bonde avec bouchon.

449803770



Évier Inox petit modèle

- Ø intérieur (mm) : 260
- Ø extérieur (mm) : 293
- 495 g

449803734



Évier Inox modèle moyen

- Ø intérieur (mm) : 300
- Ø extérieur (mm) : 335
- 795 g

449803735



Évier Inox grand modèle

- Ø intérieur (mm) : 260
- Ø extérieur (mm) : 290
- Profondeur cuve (mm) : 180
- 995 g

449803736

ACCESSOIRES



Bonde pour évier inox

449803737



Les éviers sont livrés sans robinet, à prévoir.



Évier sans égouttoir

Évier en plastique, livré sans bonde. Pour bonde de 25 mm.

- Longueur encastrement (mm) : 373
- Largeur encastrement (mm) : 270
- Profondeur cuve (mm) : 125
- 500 g

6104300



Évier avec égouttoir

Évier en plastique, livré sans bonde. Pour bonde de 25 mm.

- Longueur encastrement (mm) : 600
- Largeur encastrement (mm) : 340
- Profondeur cuve (mm) : 340
- 975 g

6104800

Éviers + égouttoirs en inox

	1	2
Référence	449803738	449803739
Longueur hors-tout (mm)	600	650
Largeur hors-tout (mm)	350	400
Profondeur cuve (mm)	100	110
Poids	1,3 kg	1,8 kg



1



2



Combinés |

↔ DOMETIC

Combiné 2 feux + évier HSG 2370 DOMETIC

Combiné plan de cuisson 2 feux et évier, avec 2 couvercles en verre sécurit résistant à la chaleur. Support de poêle émaillé, chapeaux de brûleurs émaillés, allumage piézo, sécurité thermocouple, siphon AC 540, joint en caoutchouc, avec alésage pour robinet Ø 39 mm(à prévoir).

- Alimentation : Gaz
- Puissance brûleur (W) : 1 x 1000 W et 1 x 1800 W
- Consommation gaz (g/h) : 204
- Ø alésage robinet (mm) : 39
- Longueur hors-tout (mm) : 900
- Largeur hors-tout (mm) : 370
- Longueur encastrement (mm) : 883
- Largeur encastrement (mm) : 307
- 7 kg
- Version : Avec évier à droite

445100089

- Version : Avec évier à gauche

445100090



↔ DOMETIC

Combiné 2 feux + évier à droite MO 9722 DOMETIC

Livré avec bonde coudée AC 540 (pour tuyau Ø 20 mm). Sécurité par thermocouple. Robinet à prévoir.

- Alimentation : Gaz
- Puissance brûleur (W) : 1 x 1000 W et 1 x 1800 W
- Consommation gaz (g/h) : 204
- Ø alésage robinet (mm) : 39
- Largeur hors-tout (mm) : 325
- Longueur hors-tout (mm) : 760
- Profondeur hors-tout (mm) : 179
- Longueur encastrement (mm) : 742
- Largeur encastrement (mm) : 283
- 7,6 kg
- Version : Avec évier à droite

449800523

- Version : Avec évier à gauche

449800524



Livré avec bonde coudée AC 540 (pour tuyau Ø 20 mm). Sécurité par thermocouple. Robinet à prévoir.

↔ DOMETIC

Combiné 2 feux et évier à droite avec couvercle HSG 2445 DOMETIC

- Alimentation : Gaz
- Puissance brûleur (W) : 2 x 1600 W
- Consommation gaz (g/h) : 233
- Ø alésage robinet (mm) : 27
- Longueur hors-tout (mm) : 600
- Largeur hors-tout (mm) : 444
- Longueur encastrement (mm) : 590
- Largeur encastrement (mm) : 435
- 6 kg

449803741



ACCESSOIRES

Planches en verre trempé ARDOISE multi-usages

Protégez votre cuisine efficacement avec ces plaques design. Peuvent servir aussi de plan de travail, de protection anti-éclaboussure ou de planche à découper.

Plaque pour cuisinière rectangulaire - lot de 2

2 plaques de 52 x 30 cm

- Largeur (mm) : 30
- Longueur (mm) : 52
- 3,3 kg

449803742

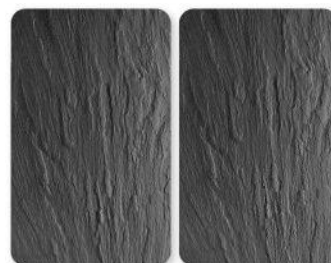



Combiné 1 feu évier à gauche

Combiné avec boutons sur le dessus. Sans piézo. Livré avec bonde pour tuyau Ø 20 mm. Sécurité par thermocouple. Robinet déporté à prévoir.

- Alimentation : Gaz
- Perçage bonde : Central
- Longueur hors-tout (mm) : 600
- Largeur hors-tout (mm) : 350
- Profondeur cuve (mm) : 100
- 780 g

449803743



Combiné 2 feux réversible

Combiné avec boutons sur le dessus. Sans piézo. Livré avec bonde pour tuyau Ø 20 mm. Sécurité par thermocouple. Robinet déporté à prévoir.

- Alimentation : Gaz
- Puissance brûleur (W) : 2 x 1700 W
- Longueur encastrement (mm) : 240
- Largeur encastrement (mm) : 340
- Longueur hors-tout (mm) : 490
- Largeur hors-tout (mm) : 460
- Profondeur cuve (mm) : 120
- 3,2 kg

449803744



Combiné 2 feux réversible

Combiné avec boutons sur le dessus. Livré avec bonde pour tuyau Ø 20 mm. Sécurité par thermocouple. Robinet déporté à prévoir.

- Alimentation : Gaz
- Puissance brûleur (W) : 2 x 1700 W
- Largeur hors-tout (mm) : 419
- Longueur hors-tout (mm) : 600
- Profondeur cuve (mm) : 100
- 2,8 kg

449803745



Combiné 2 feux évier à gauche

Combiné avec les boutons en façade et les brûleurs à droite. Sans piézo. Livré avec bonde pour tuyau Ø 20 mm. Sécurité par thermocouple. Robinet déporté à prévoir.

- Alimentation : Gaz
- Puissance brûleur (W) : 2 x 1700 W
- Perçage bonde : Angle
- Longueur hors-tout (mm) : 900
- Largeur hors-tout (mm) : 420
- Profondeur cuve (mm) : 100
- 3,7 kg

449803746

Combiné 2 feux évier

Livré avec bonde pour tuyau Ø 20 mm. Sécurité par thermocouple. Sans piézo. Robinet déporté à prévoir.

- Alimentation : Gaz
- Puissance brûleur (W) : 2 x 1700 W
- Perçage bonde : Angle
- Longueur hors-tout (mm) : 800
- Largeur hors-tout (mm) : 400
- Profondeur cuve (mm) : 100
- Version : Avec évier à gauche
- 2,7 kg

449803747

- Version : Avec évier à droite

3 kg

449803748





Combinés |

Sécurité par thermocouple



Combiné 2 feux évier à gauche avec piézo

Combiné avec boutons sur le dessus. Livré avec bonde pour tuyau Ø 20 mm. Sécurité par thermocouple. Robinet déporté à prévoir.

- Alimentation : Gaz
- Allumage : Piézo
- Puissance brûleur (W) : 2 x 1700 W
- Perçage bonde : Central
- Longueur hors-tout (mm) : 800
- Largeur hors-tout (mm) : 320
- Profondeur cuve (mm) : 120
- 3 kg

449803749



Combiné 2 feux évier à gauche + égouttoir

Combiné cuve, égouttoir, 2 feux avec boutons sur le dessus. Sans piézo. Livré avec bonde pour tuyau Ø 20 mm. Sécurité par thermocouple. Robinet déporté à prévoir.

- Alimentation : Gaz
- Puissance brûleur (W) : 2 x 1700 W
- Perçage bonde : Angle
- Longueur hors-tout (mm) : 1050
- Largeur hors-tout (mm) : 420
- Profondeur cuve (mm) : 120
- 3 kg

449803750

Tables de cuisson gaz |

DOMETIC

Plan de cuisson gaz DOMETIC

Tables de cuisson encastrables en inox lisse avec couvercle intégré en verre sécurit affleurant le plan de travail.



	1	2	3	4
Référence	445100070	445100083	449804407	449803751
Modèle	HBG 2335	HBG 3445	HBG 3440	PI8063M
Alimentation	Gaz	Gaz	Gaz	Gaz
Puissance brûleur (W)	1 x 1000 W et 1 x 1600 W	2 x 1000 W et 1 x 1600 W	1 x 1000 2 x 1600	1 x 1000 W et 2 x 1800 W
Consommation gaz (g/h)	189	350	-	335
Couvercle	Oui	Oui	Oui	Oui
Foyers	2	3	3	3
Longueur hors-tout (mm)	460	520	558	560
Largeur hors-tout (mm)	335	445	440	440
Profondeur hors-tout (mm)	80	80	80	-
Longueur encastrement (mm)	440	510	546	546
Largeur encastrement (mm)	315	435	428	428
Poids	5,2 kg	5,8 kg	5,3 kg	5,0 kg

Équipement de cuisine

Tables de cuisson gaz |

Tables de cuisson encastrables en inox lisse avec couvercle intégré affleurant la table de travail. Equipées de bonde à sortie coudée Ø 20 mm facilitant le nettoyage et de sécurité à thermocouple.



Table de cuisson 2 feux avec couvercle

- Alimentation : Gaz
- Puissance brûleur (W) : 2 x 1700 W
- Matière : Inox
- Foyers : 2
- Couvercle : Oui
- Longueur hors-tout (mm) : 480
- Largeur hors-tout (mm) : 370
- Longueur encastrement (mm) : 440
- Largeur encastrement (mm) : 330
- Profondeur encastrement (mm) : 100
- 3,7 kg

449803753



Table de cuisson 2 feux avec couvercle et allumage électronique

- Alimentation : Gaz
- Puissance brûleur (W) : 2 x 1700 W
- Allumage : Électronique 12V
- Matière : Inox
- Foyers : 2
- Couvercle : Oui
- Longueur hors-tout (mm) : 480
- Largeur hors-tout (mm) : 370
- Longueur encastrement (mm) : 440
- Largeur encastrement (mm) : 330
- Profondeur encastrement (mm) : 100
- 3,7 kg

449803754



Table de cuisson 2 feux

- Alimentation : Gaz
- Puissance brûleur (W) : 2 x 1700 W
- Matière : Inox
- Foyers : 2
- Longueur hors-tout (mm) : 450
- Profondeur hors-tout (mm) : 42
- Largeur hors-tout (mm) : 350
- Longueur encastrement (mm) : 420
- Largeur encastrement (mm) : 320
- 2 kg

449803755



Table de cuisson 3 feux

- Alimentation : Gaz
- Puissance brûleur (W) : 3 x 1700 W
- Matière : Inox
- Foyers : 3
- Longueur hors-tout (mm) : 500
- Largeur hors-tout (mm) : 400
- Profondeur hors-tout (mm) : 42
- Longueur encastrement (mm) : 470
- Largeur encastrement (mm) : 370
- 3 kg

449803756



Plaques de cuisson Basic Line THETFORD

Gamme de tables de cuisson design en acier inoxydable avec couvercle en verre noir, brûleurs amovibles.



Basic Line 330 : modèles gauche s'associent à l'évier Basic Line 33 droit (réf. : 449800125) pour créer un combiné avec évier à droite, les modèles droit s'associent à l'évier Basic Line 33 gauche (réf. : 449800124) pour créer un combiné avec évier à gauche. Basic Line 345 : s'associe à l'évier Basic Line 34 droit (réf. : 449800126) pour créer un combiné avec évier.

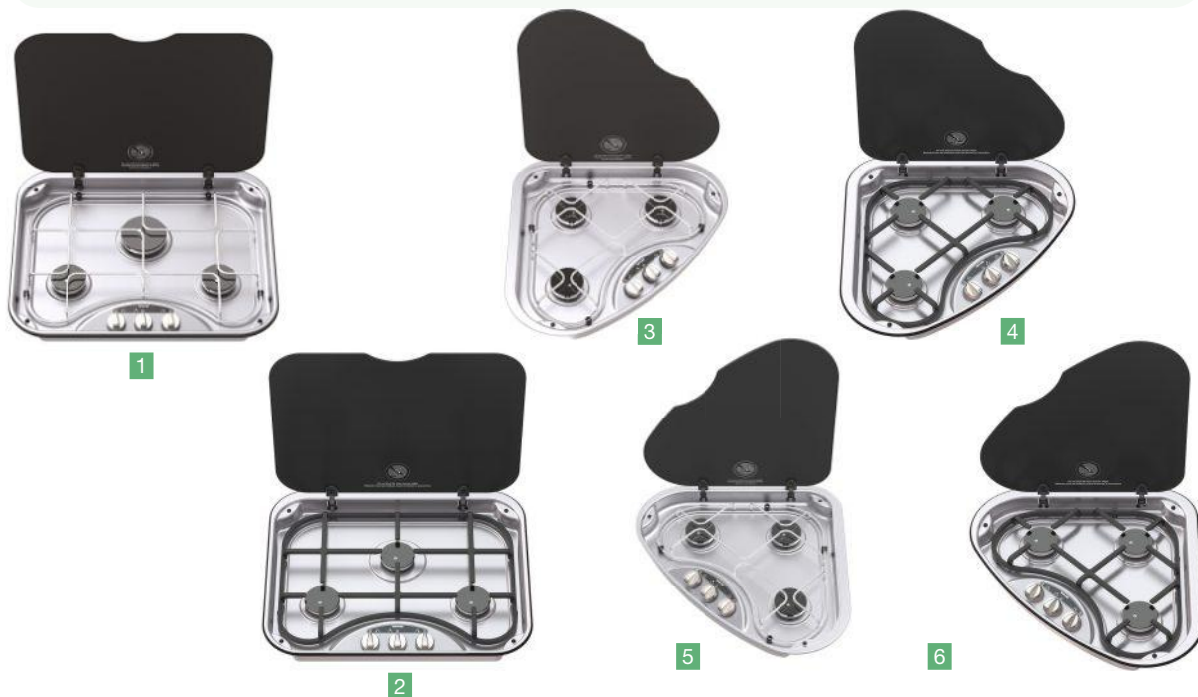

	1	2	3	4	5	6
Référence	449800122	449801580	449800120	449801578	449800121	449801579
Modèle	Basic Line 345	Basic Line 345	Basic Line 330 - Gauche	Basic Line 330 - Gauche	Basic Line 330 - Droite	Basic Line 330 - Droite
Matière grille	Chrome	Fonte	Chrome	Fonte	Chrome	Fonte
Alimentation	Gaz	Gaz	Gaz	Gaz	Gaz	Gaz
Puissance brûleur (W)	2 x 1500 W et x 2500 W	2 x 1500 W et 1 x 2500 W	3 x 1500 W	3 x 1500 W	3 x 1500 W	3 x 1500 W
Allumage	Électrique 12V	Électrique 12V	Électrique 12V	Électrique 12V	Électrique 12V	Électrique 12V
Longueur hors-tout (mm)	540	540	480	480	480	480
Largeur hors-tout (mm)	445	445	480	480	480	480
Profondeur hors-tout (mm)	100	100	100	100	100	100
Longueur encastrement (mm)	527	527	460	460	460	460
Largeur encastrement (mm)	429	429	453	453	453	453
Poids	6,0 kg	6,2 kg	4,0 kg	4,7 kg	4,0 kg	4,7 kg

ACCESSOIRES

Kit grille en fonte - Basic Line 330 THETFORD

S'adapte sur la table de cuisson Basic Line 330 (version gauche et droite).

- 500 g

449801581

Kit grille en fonte - Basic Line 345 THETFORD

S'adapte sur la table de cuisson Basic Line 345.

- 500 g

449801582

Équipement de cuisine

Tables de cuisson gaz |



THETFORD

Plaques de cuisson Topline THETFORD

Plaques de cuisson élégantes d'un design très actuel en verre coloris noir et cadre en acier.



Plan de cuisson Topline 910 THETFORD

Plan de cuisson 1 feu avec plaque de cuisson en verre. Coloris noir.

- Alimentation : Gaz
- Puissance brûleur (W) : 1 x 1500 W
- Foyers : 1
- Longueur hors-tout (mm) : 355
- Largeur hors-tout (mm) : 305
- Longueur encastrement (mm) : 335
- Largeur encastrement (mm) : 285
- 4 kg

449800660



Plan de cuisson Topline 922 THETFORD

Plan de cuisson 2 feux avec plaque de cuisson en verre. Coloris noir. Montage sur joint mousse invisible.

- Alimentation : Gaz
- Puissance brûleur (W) : 2 x 1500 W
- Foyers : 2
- Longueur hors-tout (mm) : 500
- Largeur hors-tout (mm) : 305
- Longueur encastrement (mm) : 485
- Largeur encastrement (mm) : 285
- 6 kg

449800118



1

2

3

1

2

3

Référence	449800115	449800116	449800117
Modèle	Topline 165	Topline 165	Topline 169
Version	Verticale	Horizontale	-
Alimentation	Gaz	Gaz	Gaz
Puissance brûleur (W)	1 x 1500 W 1 x 2500 W	1 x 1500 W 1 x 2500 W	2 x 1500 W et 1 x 2500 W
Foyers	2	2	3
Longueur hors-tout (mm)	576	576	546
Largeur hors-tout (mm)	361	361	482
Longueur encastrement (mm)	566	566	539
Largeur encastrement (mm)	349	349	473
Poids	8,0 kg	8,0 kg	10,7 kg



Tables de cuisson induction |



Sécurité par thermocouple

THETFORD

+ Comme à la maison

+ Combiné induction / gaz



Table de cuisson Topline 902 IN THETFORD

Plaque de cuisson à induction avec fonction boost.

- Alimentation : 230V
- Puissance brûleur (W) : 1 x 1400 W et 1 x 1800 W
- Matière : Verre
- Foyers : 2
- Longueur hors-tout (mm) : 500
- Largeur hors-tout (mm) : 305
- Longueur encastrement (mm) : 482
- Largeur encastrement (mm) : 274
- 5,5 kg

449802553



Réchaud gaz + induction Topline 981 - THETFORD

Plaque avec 1 foyer induction (1400 W) et 2 foyers gaz (1 x 1000 W et 1 x 1500 W).

- Alimentation : Gaz
- Puissance brûleur (W) : 1 x 1000 W, 1 x 1400 W et 1 x 1500 W
- Allumage : Électrique 12V
- Foyers : 3
- Longueur hors-tout (mm) : 500
- Largeur hors-tout (mm) : 380
- Profondeur hors-tout (mm) : 100
- Longueur encastrement (mm) : 480
- Largeur encastrement (mm) : 360
- 6,5 kg

• Version : Gauche

449900184

• Version : Droite

449803363

Accessoires tables de cuisson gaz |



Allume-gaz Oxford Flexi

Allume-gaz flexible avec piézo, flamme réglable et cran de sécurité. Pratique pour les barbecues.

- Couleur : Assorti

449800581



Allume-tout Bergamo

Allume-gaz petit modèle avec piézo, flamme réglable et cran de sécurité. Peut servir à la fois de briquet ou d'allume-gaz.

- Couleur : Assorti

441111802

Torche de table Tokyo

Torche de table à flamme très puissante et résistante au vent, avec piézo. Flamme réglable et cran de sécurité.

- Couleur : Assorti

449800582



Briquet torche Coney

Briquet à flamme très puissante et résistante au vent, avec piézo. Flamme réglable et cran de sécurité.

- Couleur : Assorti

441111801



Allume-gaz rechargeable

Allume-gaz rechargeable pour cuisinière, barbecue, bougies.

- Couleur : Assorti

449803760

Recharge pour allume-gaz

- Volume (ml) : 250
- 215 g

449803761



Recharge de gaz

- Volume (ml) : 18

1111882

- Volume (ml) : 100

449800580

- Volume (ml) : 250

1111800





Hotte aspirante à 2 vitesses CK400 DOMETIC

Hotte aspirante 2 vitesses à extracteur rapide et efficace pour expulser les vapeurs et les fumées de cuisson vers l'extérieur du véhicule. Ventilateur intégré dans le dôme de toit. Eclairage halogène.

- Alimentation : 12V
- Puissance absorbée (W) : 30 W
- Aspiration (m³/h) : 125
- Ø dôme ventilation (mm) : 105
- Hauteur (mm) : 45
- Longueur (mm) : 400
- Profondeur (mm) : 275
- 3,2 kg

8603140

Hotte aspirante à 3 vitesses CK500 DOMETIC

Hotte aspirante 3 vitesses avec minuterie à extracteur rapide et efficace pour expulser les vapeurs et les fumées de cuisson vers l'extérieur du véhicule. Ventilateur intégré dans le dôme de toit. Eclairage LED.

- Alimentation : 12V
- Puissance absorbée (W) : 5 W
- Aspiration (m³/h) : 100
- Ø dôme ventilation (mm) : 60
- Hauteur (mm) : 60
- Longueur (mm) : 530
- Profondeur (mm) : 204
- 3 kg

449800589



Installation facile sans pose de sortie extérieure !



Hotte aspirante 2 vitesses CK2000 DOMETIC

Hotte aspirante 2 vitesses à recirculation de l'air qui évacue efficacement la fumée vers le haut et au centre tout en expulsant l'air propre via des orifices frontaux et latéraux. Livré avec filtres à air à charbon actif. Eclairage halogène.

- Alimentation : 12V
- Puissance absorbée (W) : 5 W
- Aspiration (m³/h) : 50
- Longueur (mm) : 400
- Hauteur (mm) : 400
- Profondeur (mm) : 280
- 2,7 kg

8603150

ACCESSOIRES



Filtre à charbon actif DOMETIC

Lot de 2 filtres à charbon de rechange pour hotte DOMETIC CK2000.

448602106



Conseil

Pour plus de confort et une bonne aération de la cuisine, vous pouvez compléter l'installation avec une hotte aspirante électrique. La combustion des réchauds étant à l'air libre, une aération haute et basse est obligatoire (norme NF S 56200). Elle est de 100 cm³ en partie basse et de 150 cm² en partie haute. Un lanterneau à aération permanente peut faire office d'aération haute, s'il est correctement placé. Dans ce cas, 100 cm² de passage d'air libre est toléré.

**Hotte à fixer BARALDI**

Hotte aspirante à évacuation avec 2 lampes halogènes de 10 Watts. Façade en inox, corps en ABS noir. Prévoir réduction pour sortie d'évacuation d'air (réf. : 449803763 ou 449803764).

- Alimentation : 12V
- Aspiration (m³/h) : 120
- Ø dôme ventilation (mm) : 100
- Hauteur (mm) : 50
- Longueur (mm) : 400
- Profondeur (mm) : 100
- 1,6 kg

449803762

ACCESSOIRES

**Réducteurs pour hotte BARALDI**

Réducteur pour hotte (réf. : 449803762).

- Ø (mm) : 60
- Ø (mm) : 74

449803763**449803764****Hotte CLICK filtrante série iVan BARALDI**

Hotte aspirante à recyclage. Idéal fourgon et véhicules avec petits espaces de cuisine. Sortie d'air sur le côté gauche. Avec 2 éclairages de 1,7 W.

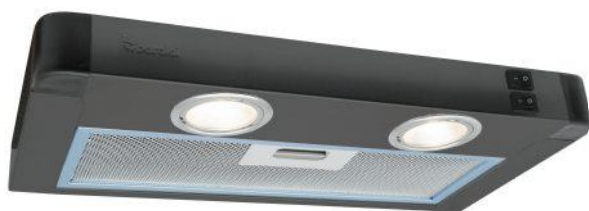

1



2

	1	2
Référence	449803765	449803766
Modèle	Click iVan acier noir	Click iVan inox
Matière	Acier verni	Inox
Alimentation	12V	12V
Aspiration (m ³ /h)	80	80
Hauteur (mm)	44	44
Longueur (mm)	400	400
Profondeur (mm)	210	210
Poids	1,5 kg	1,5 kg

Fours gaz |



THETFORD

i Toujours laisser un espace vide d'au moins 17 cm entre le haut du four et le plafond.



Four Oven 420 THETFORD

Four idéal pour les cuisines de petites tailles grâce à sa largeur de 420 mm. Peut être installé sous le plan de travail ou au-dessus du réfrigérateur (modèle N314 THETFORD). Lumière intérieure. Ouverture de porte à gauche ou à droite. Livré avec 2 grilles.

- Alimentation : Gaz
- Volume (l) : 23
- Allumage : Électrique 12V
- Puissance four (kW) : 1
- Puissance grill (kW) : 1.5
- Eclairage intérieur : Oui
- Longueur encastrement (mm) : 420
- Hauteur encastrement (mm) : 336
- Profondeur encastrement (mm) : 580
- Longueur hors-tout (mm) : 418
- Hauteur hors-tout (mm) : 335
- Profondeur hors-tout (mm) : 440
- 13,5 kg

449800114

i Toujours laisser un espace vide d'au moins 17 cm entre le haut du four et le plafond.



Four Duplex THETFORD

Le four Duplex combine four et grill. Surface intérieure en acier inoxydable. Facile à nettoyer. Livré avec 2 grilles et un kit plaque de cuisson.

- Alimentation : Gaz
- Volume (l) : 36
- Puissance four (kW) : 1.6
- Puissance grill (kW) : 1.6
- Eclairage intérieur : Non
- Longueur encastrement (mm) : 445
- Hauteur encastrement (mm) : 463
- Profondeur encastrement (mm) : 493
- Longueur hors-tout (mm) : 456
- Hauteur hors-tout (mm) : 445
- Profondeur hors-tout (mm) : 490
- 13,5 kg

449800113

i Toujours laisser un espace vide d'au moins 17 cm entre le haut du four et le plafond.

+ Ouverture de la porte vers le haut = installation en hauteur facilitée !



Four Oven 525 avec grill THETFORD

Four avec système de ventilation intégré s'installant parfaitement au-dessus des réfrigérateurs de 525 mm de large. Raccordements accessibles derrière le panneau de commande. Ouverture de porte vers le haut.

- Alimentation : Gaz
- Volume (l) : 23
- Allumage : Électrique 12V
- Puissance four (kW) : 1
- Puissance grill (kW) : 1.5
- Eclairage intérieur : Oui
- Longueur encastrement (mm) : 447
- Hauteur encastrement (mm) : 438
- Profondeur encastrement (mm) : 488
- Longueur hors-tout (mm) : 525
- Hauteur hors-tout (mm) : 367
- Profondeur hors-tout (mm) : 480
- 15 kg

449801030



Triplex cuisinière THETFORD

Cuisinière multifonction : four, grill et cuisinière 3 feux. Livré avec 2 grilles dans le four.

- Alimentation : Gaz
- Volume (l) : 36
- Allumage : Électrique 12V
- Puissance brûleur (W) : 2 x 1800 W 1 x 2400 W
- Puissance four (kW) : 1.6
- Eclairage intérieur : Non
- Longueur encastrement (mm) : 445
- Profondeur encastrement (mm) : 493
- Longueur hors-tout (mm) : 463
- Hauteur hors-tout (mm) : 468
- Profondeur hors-tout (mm) : 500
- 21,5 kg

449900375



Fours gaz |

DOMETIC

Fours avec grill encastrable. Allumage électronique 12 V.

i Toujours laisser un espace vide d'au moins 17 cm entre le haut du four et le plafond.



1



2



3

	1	2	3
Référence	445100082	445100081	445100080
Modèle	OG 2000	OG 3000	OV 1800
Alimentation	Gaz	Gaz	Gaz
Volume (l)	20	30	18
Allumage	Électrique 12V	Électrique 12V	Électrique 12V
Puissance four (kW)	1.2	1.2	1.2
Consommation gaz four (g/h)	87	87	80
Puissance grill (kW)	1.6	1.6	1600
Consommation gaz grill (g/h)	116	116	-
Eclairage intérieur	Oui	Oui	Oui
Longueur hors-tout (mm)	530	530	530
Hauteur hors-tout (mm)	310	430	310
Profondeur hors-tout (mm)	410	415	410
Longueur encastrément (mm)	504	500	504
Hauteur encastrément (mm)	283	410	282
Profondeur encastrément (mm)	460	460	460
Poids	15,4 kg	19,8 kg	12,0 kg



Four à micro-ondes MWO24 DOMETIC

Conception robuste pour un usage sur la route. Utilisation simple grâce à ses boutons intuitifs. 3 niveaux de cuisson et un mode décongélation. La plaque en céramique se démonte pour faciliter le lavage. Intérieur éclairé par LED. Livré avec 2 supports de fixation.

- Alimentation : 24V
- Puissance nominale (W) : 900
- Eclairage intérieur : Oui
- Longueur hors-tout (mm) : 449
- Hauteur hors-tout (mm) : 279
- Profondeur hors-tout (mm) : 335
- 10 kg

449803767



handpresso
café à bord

www.handpresso.com



Petit ménage

Vaisselle en mélamine	90
Verres.....	97
Ustensiles de cuisine.....	101
Casseroles / poêles / cocottes.....	104
Cafetières.....	106
Bouilloires.....	108
Rangements.....	109
Conservation.....	115
Séchoirs à linge.....	116
Machine à laver.....	118
Entretien des surfaces.....	120
Poubelles et porte-sac.....	121
Aspirateurs.....	122



Art de la table |



Service de table antidérapant HARVEST VIA MONDO

- Coffret 16 pièces :
- 4 assiettes plates Ø 26,6 cm
 - 4 assiettes à dessert Ø 21,5 cm
 - 4 bols Ø 15,2 cm x H 7,5 cm
 - 4 mugs Ø 8,9 cm x H 9,3 cm.

• 3,0 kg

449801979



Service de table CARRÉ BLACK

- Coffret 16 pièces :
- 4 assiettes plates 26,5 x 26,5 cm
 - 4 assiettes à dessert 21,5 x 21,5 cm
 - 4 bols 15 x 15 cm x H 7 cm
 - 4 mugs Ø 8 cm x H 8,5 cm

• 2,7 kg

449800076

Coffret de 16 pièces : 4 assiettes plates, 4 assiettes à dessert, 4 bols et 4 mugs.



Service de table RINGS

• 2,7 kg

449801076



Service de table NAVY

• 2,4 kg

449803389



Service de table LINEA

• 2,3 kg

449803390



Service de table PANACHÉ

• 1,8 kg

449803391

Service de table Royal Edelweiss anti-dérapant

- Coffret antidérapant 16 pièces :
- 4 grandes assiettes
 - 4 mugs
 - 4 assiettes à dessert
 - 4 bols

• 2,6 kg

449803392



Service de table Voilier

- Coffret 16 pièces :
- 4 assiettes plates
 - 4 assiettes creuses
 - 4 assiettes à dessert et 4 mugs.
- Peut être complété par les bols (réf. : 449803394).

• 3,0 kg

449803393



ACCESSOIRES



Bols Voilier - Lot de 4

- 4 bols en mélamine pour compléter le coffret (réf. : 449803393).
- 620 g

449803394



Art de la table | Vaisselle en mélamine



Vaisselle en mélamine lavable au lave-vaisselle. Solide, légère, incassable et design.



Service de table PEPsy VIA MONDO

- Coffret 16 pièces :
- 4 assiettes plates Ø 26 cm
 - 4 assiettes à dessert Ø 21,5 cm
 - 4 bols Ø 14 cm (contenance 31 cl)
 - 4 mugs Ø 9 cm

• 4,0 kg
449800184

Service de table SCANDIC VIA MONDO

- Coffret 16 pièces :
- 4 assiettes plates 25,5 cm
 - 4 assiettes à dessert 21 cm
 - 4 bols 15 cm (contenance 70 cl)
 - 4 mugs 8,5 cm (contenance 34 cl)

• 4,0 kg
449800186



Service de table MILDA VIA MONDO

- Coffret 12 pièces :
- 4 assiettes plates Ø 26 cm
 - 4 assiettes à dessert Ø 21,5 cm
 - 4 bols Ø 14 cm (contenance 47 cl)

• 2,0 kg
449800183

Service de table MALTA VIA MONDO

- Coffret 12 pièces :
- 4 assiettes plates 25,5 cm
 - 4 assiettes à dessert 21 cm
 - 4 bols 15 cm (contenance 70 cl)

• 2,0 kg
449800185



Art de la table | Vaisselle en mélamine



Service de table GRANITE - Gris

Coffret 12 pièces :
- 4 assiettes plates
- 4 assiettes à dessert
- 4 bols
• 2,9 kg

449800990



Service de table GRANITE - Bleu

Coffret 12 pièces :
- 4 assiettes plates
- 4 assiettes à dessert
- 4 bols
• 2,9 kg

449800992

ACCESSOIRES



Mugs GRANITE - Noir et gris

4 mugs empilables effet granite.
• Volume (cl) : 35
• 580 g

449800991



Mugs GRANITE - Noir et bleu

4 mugs empilables effet granite.
• Volume (cl) : 35
• 580 g

449800993

Coffrets vaisselle en mélamine avec patins antidérapants. Coffret 12 pièces : 4 assiettes plates, 4 assiettes à dessert, 4 bols. Choix parmi 2 coloris. Les coffrets vaisselles peuvent être complétés de mugs d'une capacité de 30 cl.



Service de table Cool white

• 2,4 kg
449803395



Service de table Cool Grey

• 2,4 kg
449803397

ACCESSOIRES



Mugs Cool White - Lot de 4

Avec patins antidérapants.
• Volume (cl) : 30 • 585 g
449803396



Mugs Cool Grey - Lot de 4

Avec patins antidérapants.
• Volume (cl) : 30 • 585 g
449803398

Coffrets vaisselle 12 pièces en mélamine avec patins antidérapants. 4 grandes assiettes, 4 petites assiettes, 4 bols. Les coffrets peuvent être complétés de verres à eau et de verres à vin.

Service de table antidérapant 12 pièces gris

• 2,2 kg
449803399



Service de table antidérapant 12 pièces bleu

• 2,2 kg
449803400





Art de la table | Vaisselle en mélamine



Service de table Dunes 12 pièces

- Coffret 12 pièces :
- 4 assiettes plates
 - 4 assiettes à dessert
 - 4 bols

• 2,4 kg

449803401



Service de table Bamboo Style

- Coffret vaisselle 12 pièces :
- 4 assiettes plates
 - 4 assiettes à dessert
 - 4 bols.

Peut être complété par les mugs (réf. : 449803403).

• 2,2 kg

449803402



Service de table LUNA

- Coffret 12 pièces :
- 4 assiettes plates Ø 26,5 cm
 - 4 assiettes à dessert Ø 21 cm
 - 4 assiettes creuses Ø 18 cm

• 2,3 kg

449802033



Service de table HELLO SUMMER

Coffret 12 pièces. Contient 1 pièce de chaque coloris vert, jaune, rose, bleu.

- 4 assiettes Ø 27 cm
- 4 assiettes Ø 21,5 cm
- 4 bols Ø 19 cm, hauteur 6 cm
- 4 mugs Ø 8 cm, hauteur 9,5 cm

• 2,8 kg

449802775



Service de table JUST STRIPES

- Coffret 12 pièces :
- 4 assiettes Ø 27 cm
 - 4 assiettes Ø 20 cm
 - 4 bols Ø 14 cm, hauteur 7 cm
 - 4 mugs Ø 8 cm, hauteur 9,5 cm

• 2,2 kg

449802776



Service de table antidérapant STRIPES VIA MONDO

- Coffret 8 pièces :
- 4 assiettes plates Ø 26,6 cm
 - 4 assiettes creuses Ø 22,8 cm.

• 1,8 kg

449801980

ACCESSOIRES

Mugs Soft White - Lot de 4

Lot de 4 mugs empilables.

• 460 g

449803403



Mugs BICOLORE

Lot de 4 mugs.

• Volume (cl) : 32,5

• Hauteur (cm) : 10

• 515 g

449802777



Vaisselle mélamine Dénia TRAVELLIFE

La vaisselle Dénia est aussi légère que résistante grâce au matériau utilisé : la mélamine. La combinaison de gris clair et de blanc donne aux assiettes, bols et tasses un aspect rafraîchissant. Vaisselle résistante aux rayures et lavable au lave-vaisselle.



1



2



3



4



5

	Référence	Désignation	Ø (cm)	Hauteur (cm)	Poids
1	449804619	Assiette plate Dénia	26	-	260 g
2	449805752	Assiette creuse Dénia	21	-	220 g
3	449804615	Assiette petit-déjeuner Dénia	21	-	160 g
4	449804616	Bol Dénia	15	-	230 g
5	449804617	Mug Dénia	-	10	230 g



Service de table Dénia - 12 pièces TRAVELLIFE

• 2,6 kg
449804620



Service de table Dénia - 16 pièces TRAVELLIFE

• 3,0 kg
449804621

Vaisselle mélamine Jávea TRAVELLIFE

La vaisselle Jávea vous offre à l'aspect élégant de la vaisselle en faïence, mais avec les avantages du plastique ! Fabriquée en mélamine, ce matériau presque incassable est idéal pour le camping ! Les assiettes, bols et mugs constituent un magnifique ensemble pour votre table à manger. La vaisselle Jávea est résistante au lave-vaisselle.



1



2



3



4



5

	Référence	Désignation	Ø (cm)	Hauteur (cm)	Poids
1	449804646	Assiette plate Jávea	26	-	260 g
2	449804645	Assiette creuse Jávea	21	-	220 g
3	449804644	Assiette petit-déjeuner Jávea	21	-	160 g
4	449804642	Bol Jávea	15	-	230 g
5	449804643	Mug Jávea	-	10	230 g



Service de table Jávea - 12 pièces TRAVELLIFE

• 2,6 kg
449804647



Service de table Jávea - 16 pièces TRAVELLIFE

• 3,0 kg
449804648



Vaisselle en mélamine à l'unité : pour composer votre assortiment comme vous le souhaitez en choisissant la couleur de chaque pièce.



Tasse



Bol



Saladier



Assiette plate

Référence	Modèle	Couleur	Volume (cl)	Ø (cm)	Hauteur (cm)	Poids
449803404	Assiette plate	Blanc	-	22	-	-
449803410	Bol	Blanc	70	15	7,5	-
449803407	Tasse	Blanc	35	10	7,5	-
449803408	Tasse	Gris	35	10	7,5	-
449803412	Saladier	Blanc	-	-	-	330 g
449803413	Saladier	Gris	-	-	-	330 g

Art de la table | Vaisselle en mélamine



Coffret Love Caravanning

Coffret 12 pièces. Livrée avec un sac de rangement glacière.
 - 4 assiettes plates Ø 23 cm
 - 4 assiettes à dessert Ø 28 cm
 - 4 bols
 - 1 glacière 16 l, maintien au frais 4 h
 • 3,5 kg

449800999



Mugs Love Caravanning

Lot de 4 mugs.
 • Volume (cl) : 35
 • 830 g

449801000



Verres à eau Love Caravanning

Lot de 2 verres.
 • Volume (cl) : 31
 • 460 g

449801001



Verres à soda Love Caravanning

Lot de 2 verres.
 • Volume (cl) : 48
 • 710 g

449801002

Vaisselle en mélamine pour enfant.

Coffret 5 pièces : 1 assiette plate, 1 assiette creuse, 1 verre, 1 fourchette, 1 cuillère.



Service de table enfant 5 pièces « Charlie et ses amis »

• 350 g

449803414



Service de table enfant 5 pièces « Freddie et ses amis »

• 350 g

449803415



Set vaisselle Camper Junior

Vaisselle pour enfants, 100% mélamine. Composition : 1 sac à dos isotherme, 1 assiette, 1 bol, 1 gobelet, 1 fourchette et 1 cuillère.
 • 3,0 kg

449801082

ACCESSOIRES



Détachant pour mélamine

Pour nettoyer sans effort votre vaisselle en mélamine.
 • 350 g

449803416

**Verres incassables en Tritan VIA MONDO KITCHEN**

Matériau léger, de haute qualité et incassable, il conserve sa transparence aux cours des lavages. Maintient la chaleur et la fraîcheur des boissons plus longtemps qu'un verre classique. Produit neutre n'altérant pas les saveurs. Compatible lave-vaisselle et micro-ondes. Recyclable.



1



2



3



4



5



6



7



8



9

	Désignation	Référence	Volume (cl)	Hauteur (cm)
1	Verre à vin RIMAS - Lot de 4	449802560	35	20
2	Verre à eau RIMAS - Lot de 4	449802561	37	9,5
3	Flûte à champagne RIMAS - Lot de 4	449802562	15	23
4	Verre à eau Macha - Lot de 4	449802563	30	9
5	Verre à eau ARTCHI - Lot de 4	449802564	21	9
6	Verre à bière PINTOS - Lot de 2	449802566	65	14,5
7	Verre ALBA GM - Lot de 2	449802567	66	16,5
8	Verre ALBA PM - Lot de 4	449802568	66	16,5
9	Tasse - Lot de 4	449802569	22	9



Art de la table | Verres

Verres en acrylique

Lot de 4 verres à pieds colorés.



	Désignation	Référence	Volume (cl)	Hauteur (cm)
1	Verre à eau couleur	441100056	17	11
2	Verres à cocktail couleur	449803417	29	14
3	Verre à vin couleur	441100053	29	19
4	Verres à champagne couleur	449800998	15	23
5	Verres à digestif couleur	449803418	4	6

Gamme élégante de verres à vin qui se démontent pour faciliter le rangement et le transport. Le pied se dévisse et se clipse dans le verre.



	Désignation	Référence	Volume (cl)	Hauteur (cm)
1	Flûte à champagne x1	449800619	17,7	20
1	Flûtes à champagne x2	449800866	17,7	20
2	Verre à vin blanc x1	449800620	27,5	17,5
2	Verres à vin blanc x2	449800867	27,5	17,5
3	Verre à vin rouge x1	449800621	44,5	18,5
3	Verres à vin rouge x2	449800868	44,5	18,5



Art de la table | Verres

Verres en plastique SAN.



Verre à eau

- Matière : SAN
- Volume (cl) : 35
- Hauteur (cm) : 11
- Couleur : Gris

449803419

- Couleur : Bleu

449803420



Verre à vin

- Matière : SAN
- Volume (cl) : 40
- Hauteur (cm) : 28
- Couleur : Gris

449803421

- Couleur : Bleu

449803422



Verres à eau ICE BLUE

Lot de 2 verres à eau.

- Matière : Acrylique
- Volume (cl) : 40
- Hauteur (cm) : 10,5
- Couleur : Bleu

449802031



Verres à soda ICE BLUE

Lot de 2 verres à soda.

- Matière : Acrylique
- Volume (cl) : 50
- Hauteur (cm) : 15,5
- Couleur : Bleu

449802032



zak!
designs™

Verre ZAK! DESIGNS

- Matière : SAN
- Volume (cl) : 47
- Couleur : Transparent

449803423

- Couleur : Bleu

449803424

Verre à eau Royal

- Volume (cl) : 30

449803425



Verres à eau

Lot de 2 verres à eau empilables, avec motif fleurs en relief.

- Matière : Acrylique
- Volume (cl) : 40
- Hauteur (cm) : 10,5
- Couleur : Bleu

449800994

- Couleur : Gris

449800996



Verres à soda

Lot de 2 verres à soda empilables, avec motif fleurs en relief.

- Matière : Acrylique
- Volume (cl) : 50
- Hauteur (cm) : 15
- Couleur : Bleu

449800995

- Couleur : Gris

449800997

Art de la table | Verres



Verres à vin CRYSTAL LINE

- Lot de 4 verres à vin.
- Matière : Acrylique
- Volume (cl) : 30
- Hauteur (cm) : 18,5
- 400 g

449802029

+ Empilables !



Verres à eau CRYSTAL LINE

- Lot de 4 verres à eau.
- Matière : Acrylique
- Volume (cl) : 30
- Hauteur (cm) : 10
- 500 g

449802030



Verres à eau MOONSTONE

- Lot de 4 verres à eau.
- Matière : Acrylique
- Volume (cl) : 30
- Hauteur (cm) : 8
- 420 g

449802773

+ Empilables !



Verres à eau PARTY - Lot de 4

- Lot de 4 verres à eau.
- Volume (cl) : 34
- Hauteur (cm) : 10,5
- 370 g

449802774



Verres à pied transparent - Lot de 4

- Volume (cl) : 20
- Hauteur (cm) : 11
- 315 g

449803426



Verres enfants - Lot de 4

- Lot de 4 verres assortis en acrylique.
- Volume (cl) : 17
- Hauteur (cm) : 11
- 330 g

441100101



Verres à thé - lot de 2

- Tasses incassables.
- Matière : Tritan
- Volume (cl) : 35
- 235 g

449803427

+ Empilables !



Verres à vin transparents - Lot de 2

- Volume (cl) : 37
- Hauteur (cm) : 14
- 245 g

449803428



Verre à bière

- Volume (cl) : 65
- Hauteur (cm) : 23,5

449803429



Chope à bière

- Volume (cl) : 65
- Hauteur (cm) : 21,5
- 265 g

449803430



Art de la table | Ustensiles de cuisine

Planche à découper réversible

Planche à découper multifonction dont le plan incliné et profond permet de recueillir le jus de la viande et des légumes. Les angles de la planche sont faits pour verser aisément le jus recueilli. Un des côtés de la planche est conçu pour faciliter la découpe de la viande avec des petits piques pour maintenir le morceau.

Couleur : blanc.

- Longueur (cm) : 36,5
- Largeur (cm) : 24,5
- 430 g

449800669



Ne se replie pas pendant l'utilisation.

Planche à découper extensible avec passoire

- Longueur repliée (cm) : 40
- Longueur (cm) : 62
- Largeur (cm) : 25
- 1,2 kg

441100216



Essoreuse à salade rétractable 5 l

Saladier et panier rétractables. Base antidérapante

- Volume (l) : 5
- Ø (cm) : 24
- Hauteur (cm) : 14,5
- Hauteur repliée (cm) : 7,5
- 710 g

449800839



Passoire rétractable

- Ø (cm) : 27
- Longueur (cm) : 36,5
- Hauteur (cm) : 8
- Hauteur repliée (cm) : 3
- Volume (l) : 3
- 310 g

441100207

Panier de cuisson

Idéal pour cuire dans une même casserole des ingrédients différents sans avoir à les mélanger. Le fond du panier est perforé pour permettre à l'eau bouillante de s'y introduire. En silicone.

- Hauteur (cm) : 17,2
- Profondeur (cm) : 13

449801515



Entonnoir rétractable

- Ø (cm) : 12
- Hauteur (cm) : 12
- Hauteur repliée (cm) : 5

441100210

Grille-pain

Pour toaster votre pain sur votre cuisinière à gaz. En fer étagé.

- Largeur (cm) : 20
- Longueur (cm) : 20
- 200 g

449803431



Dessous de plat ultra compact

Coloris vert ou gris selon arrivage.

- 1,7 kg

449803432





Kit de 6 feutrinnes

Feutrinnes de protection pour poêles et casseroles.

449803433



Protège poêles

Lot de 2. Coloris selon arrivage.

441100122



Couvercle anti-débordement

Couvercle 2 en 1 : anti-débordement et anti-projection. S'adapte aux casseroles Ø 16 à 28 cm. Résistant à la chaleur.

- Couleur : Selon arrivage
- 200 g

449801517



+ Fini les verres qui s'envolent !



Clip support boisson

Clip pour ranger canettes, petites bouteilles jusqu'à 0,5 l. et de nombreux verres d'eau standard.

449803434

Carafe avec couvercle à bascule

Carafe avec couvercle à bascule qui s'ouvre automatiquement au versement et se referme une fois la carafe reposée.

449803436



Ménagère 24 couverts

Ensemble de 24 pièces : 6 couteaux, 6 fourchettes, 6 cuillères à soupe, 6 cuillères à café.

- 760 g

449803437



Ménagère 16 couverts

Ensemble de 16 pièces : 4 couteaux, 4 fourchettes, 4 cuillères à soupe, 4 cuillères à café. En acier inoxydable.

- 520 g

449802034



Couverts à salade bambou

- Longueur (cm) : 27

449803438



Set de 3 éplucheurs emboîtables

Éplucheurs coupe normale, coupe julienne et coupe dentelée.

441100213



Ouvre-boîte

449803439



Limonadier

Tire-bouchon intégrant un décapsuleur et un petit couteau.

449803440



Multi-ouvreur 6-en-1

Pour ouvrir bords, bouchons, opercules et boîtes de conserve, pour découper des emballages, pour décapsuler.

441100217



Four pour cuisinière à gaz OMNIA

Four de camping maniable qui permet de cuire et de frire plats salés et sucrés. Le four se compose de 3 pièces : un moule en aluminium où l'on dépose les ingrédients ou la pâte, un châssis en acier avec un trou central pour la ventilation et une cuisson uniforme, un couvercle en aluminium pour assurer un bon levage du pain et des gâteaux. Compatible sur toutes les cuisinières à gaz. Livré dans un sac de transport.

- Volume (l) : 2
- Hauteur (cm) : 14
- Ø (cm) : 25
- 900 g

449803441

ACCESSOIRES

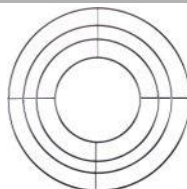

Grille pour four pour cuisinière à gaz OMNIA

Idéal pour la cuisson vapeur et le réchauffage des pains précuits.

449803442



Moule en silicone pour four pour cuisinière à gaz OMNIA

Moule en silicone supportant des températures de - 30 °C à + 260 °C. Facile à laver.

449803443

NEW



Livre de cuisine OMNIA

Plus de 50 recettes simples et originales du salé au sucré !

449804412



NEW

Four pour cuisinière à gaz et ses accessoires OMNIA

Ensemble complet pour cuire des plats salés et sucrés au four comme à la maison : four, grille, moule en silicone, sac de transport et maniques.

- Volume (l) : 2
- Ø (cm) : 25
- 1,9 kg

449805760

ACCESSOIRES



Moules 2.0 duo OMNIA

Lot de deux moules en silicone de couleurs différentes pour cuisiner en toute facilité des recettes aussi bien sucrées que salées.

- 260 g

449803445



Moule à muffins OMNIA

Moule en silicone composé de 6 compartiments pour gâteaux individuels. Rétractable pour un rangement facile.

449803446



Set de 5 moules en aluminium OMNIA

449803447



Thermomètre OMNIA

Thermomètre pour four OMNIA avec vis de blocage pour fixer dans l'un des trous du couvercle du four OMNIA. La sonde pointue facilite la prise de température intérieure des aliments en cours de cuisson.

449805761

NEW



Cuiseur en acier inoxydable XL OMNIA

Le cuiseur en acier XL est 50% plus grand que le cuiseur standard. Il permet un doublement des quantités de la plupart des recettes.

- 250 g

449805762

Art de la table | Casseroles / poêles / cocottes



Casserole pliable 2,5 L OUTWELL

En acier inoxydable et silicone, elles se replient en 2 secondes pour un gain de place optimal ! Se pose directement sur le réchaud.

- Volume (l) : 2,5
- 650 g

449803450



Lot de 3 poêles manche bois amovibles

Fonctionne sur plaques induction.

- 2,2 kg

449803448

Casseroles et poêles en inox



Casserole inox

- Ø (cm) : 16
- 425 g

449803451

- Ø (cm) : 18
- 520 g

449803452

- Ø (cm) : 20
- 615 g

449803453



Poêles munies d'un couvercle en plastique pour faciliter la conservation des aliments.

Poêle inox

- Ø (cm) : 20
- 520 g

449803454

- Ø (cm) : 24
- 755 g

449803455

+ Poignée amovible

ACCESSOIRES



Poignée clipsable

449803456

Poêles en aluminium avec revêtement anti-adhésif. Le manche se replie pour un gain de place et un passage plus facile dans l'évier. Tous feux sauf induction.

+ Poignée repliable



Poêle

- Ø (cm) : 22
- 520 g

449803457

- Ø (cm) : 26
- 640 g

449803459



Wok Ø 28 cm

- Ø (cm) : 28
- 750 g

449803460

- Ø (cm) : 28
- 815 g

449803461



Art de la table | Casseroles / poêles / cocottes

Ensemble de casseroles et de poêles en aluminium avec revêtement anti-adhésif et poignée amovible. Tous feux sauf induction.

+ Ultra-compact



Popotes en aluminium « compact »

Ensemble de 6 pièces :

- 1 casserole de Ø 20 cm avec couvercle
- 1 casserole de Ø 18 cm
- 2 poêles de Ø 18 et Ø 20 cm - 1 poignée
- 1 sac de transport
- 1,0 kg

449803462



Popotes en aluminium « bleu » - ensemble de 7 pièces

Ensemble de 7 pièces :

- 1 cocotte de Ø 20 cm
- 1 casserole de Ø 16 cm
- 2 poêles avec couvercles de Ø 18 et Ø 20 cm
- 1 poignée
- 1,4 kg

449803464



Popote 9 pièces

Ensemble de 9 pièces :

- 1 cocotte Ø 24 cm
- 1 casserole Ø 20 cm
- 1 casserole Ø 16 cm
- 1 plat Ø 24 cm avec couvercle
- 1 plat Ø 20 cm avec couvercle
- 1 égouttoir en plastique
- 1 poignée
- 340 g

441100033



Popotes en aluminium « stone rock » - ensemble de 9 pièces

Ensemble de 7 pièces :

- 1 cocotte de Ø 24 cm avec couvercle
- 1 casserole de Ø 20 cm avec couvercle
- 1 casserole de Ø 16 cm
- 2 poêles de Ø 20 et Ø 24 cm
- 1 égouttoir en plastique
- 1 poignée
- 2,8 kg

449803466



Popotes inox 9 pieces

Ensemble de 9 pièces : 1 marmite de Ø 22 cm, 1 casserole de Ø 18 cm, 2 plats (Ø 22 cm et Ø 20 cm), 2 couvercles (Ø 18 cm et Ø 22 cm), 1 égouttoir de Ø 16 cm, 1 poignée et une sangle de fixation.

- 2,1 kg

449803449



Cafetières HandPresso et HandCoffee

Handpresso, c'est la qualité du café au service de la mobilité. Choisissez la machine portable qui vous convient pour déguster partout le meilleur des cafés et complétez votre équipement des accessoires indispensables. Mention spéciale pour le modèle Pump Pop : préparez votre café sans électricité. Faites monter la pression de l'appareil à l'aide d'une pompe, rajoutez l'eau chaude puis faites couler un expresso de grande qualité !



1



2



3

	Référence	Modèle	Alimentation	Pression (bar)	Contenance (g)	Volume (cl)	Hauteur (mm)	Type de café
1	441500058	HandCoffee AUTO	12V	2	80	11	230	Dosette souple
2	449800989	Handpresso Auto Capsule	12V, 24V	19	-	5	250	Capsule type Nespresso
3	449803467	Pump Pop	-	16	-	5	230	Café moulu, Dosette rigide ESE

ACCESSOIRES



Tasses expresso - Lot de 2 HANDPRESSO

Tasses en Tritan transparent, légères, élégantes et incassables. Avec graduation à 50 ml pour servir également de verre doseur pour votre machine à café Handpresso.

• 880 g

449801004

Cafetières italiennes BIALETTI

Offrez-vous le meilleur du café avec les cafetières BIALETTI à utiliser sur une plaque de cuisson, suivant la méthode classique italienne ! Poignée en bakélite noir. Tous feux.



1



2



3



4



5

Avec dispositif micro-moussant

	Référence	Modèle	Nombre de tasses	Volume (cl)	Matière	Couleur	Poids
1	441500028	Élégance	4	27	Alu	Blanc	980 g
2	449803469	-	10	46	-	Inox	1,1 kg
3	449801626	Class	4	19	Acier	Inox, Noir	660 g
4	449801625	Brikka	4	19	Alu	Aluminium, Noir	885 g
5	449800618	Moka Express	9	42	Alu	Aluminium, Noir	900 g



Art de la table | Cafetières

Cafetière à piston Smart BIALETTI

- Nombre de tasses : 8
- Volume (cl) : 100
- Couleur : Noir
- 520 g

449801627

- Nombre de tasses : 8
- Volume (cl) : 100
- Couleur : Rouge
- 520 g

449801628



Cafetière à piston 8 tasses Thermia BODUM

Cafetière-théière à piston à double paroi. En acier inoxydable et en plastique.

- Nombre de tasses : 8
- Volume (cl) : 100
- 1,4 kg

449803471



bodum

ACCESSOIRES

Tasses expresso - Lot de 2 BODUM

Tasses en verre borosilicate à double paroi, des propriétés isolantes optimales.

- Volume (cl) : 8
- 400 g

449803475



Cafetières italiennes en aluminium. Tous feux sauf induction.

	Référence	Nombre de tasses	Couleur
1	449803472	3	Noir
1	449803473	6	Noir
2	449803474	6	Aluminium



1



2

vechline

Cafetière à filtre 4/6 tasses VECHLINE

Cafetière compacte avec système anti-goutte et indicateur de niveau d'eau. Verseuse en verre résistante à la chaleur. Protection contre la surchauffe par thermostat avec thermofusible.

- Alimentation : 12V
- Puissance nominale (W) : 170
- Volume (cl) : 65
- 1,3 kg

449800676



NEW

mestic

Machine à café MK-60 6 tasses MESTIC

Cafetière à filtre 6 tasses avec indicateur de niveau d'eau et fonction maintien au chaud.

- Alimentation : 230V
- Puissance nominale (W) : 600
- 1,0 kg

449804555



DOMETIC

Cafetière à filtre PerfectCoffee 5 tasses DOMETIC

Filtre pivotant pour faciliter l'utilisation, dispositif de blocage de la verseuse pendant le transport, plaque chauffante avec thermostat, kit de fixation pour montage mural ou sur plan de travail.

- Alimentation : 12V
- Puissance nominale (W) : 170
- Volume (cl) : 62,5
- Longueur (mm) : 240
- Hauteur (mm) : 155
- Profondeur (mm) : 270
- 1,6 kg

449800390



Cafetière à filtre 1 tasse DOMETIC

Préparation rapide du café, extinction automatique, protection contre le fonctionnement à sec, filtre permanent, voyant de fonction.

- Puissance nominale (W) : 180
- Volume (cl) : 15
- Longueur (mm) : 135
- Hauteur (mm) : 190
- Profondeur (mm) : 110
- 620 g

449803470



Art de la table | Bouilloires

Bouilloire 12 V

Bouilloire avec arrêt automatique à ébullition. Livrée avec prise allume-cigare.

- Puissance nominale (W) : 170
- Volume (cl) : 100
- 500 g

1505790



Bouilloire 12V 150W

Bouilloire avec arrêt automatique à ébullition. Témoin de remplissage.

- Puissance nominale (W) : 150
- Volume (cl) : 100
- 640 g

449800617



→ DOMETIC



Bouilloire Mobitherm DOMETIC

Bouilloire avec arrêt automatique à ébullition. Témoin de remplissage. Livrée avec socle mural.

- Puissance nominale (W) : 200
- Volume (cl) : 75
- Longueur (mm) : 190
- Hauteur (mm) : 205
- Profondeur (mm) : 125
- 1,1 kg

449800391

Bouilloire MWC-180 MESTIC

Equipée d'une poignée ergonomique ainsi que d'un indicateur de niveau de remplissage. Dispose d'un arrêt automatique et d'une sécurité contre la chauffe à sec.

- Puissance nominale (W) : 1000
- Volume (cl) : 180
- Longueur (mm) : 212
- Largeur (mm) : 204
- Hauteur (mm) : 280
- 550 g

449804564

NEW mestic



Bouilloire à sifflet métallisée

En acier inoxydable. Poignée isolante et repliable. Tous feux sauf induction.



Bouilloire à sifflet métallisée

Bouilloires en inox avec sifflet et poignée repliable. Contenance 2,5 l. Tous feux sauf induction.

- Couleur : Noir
- 450 g
- 449800083
- Couleur : Bleu
- 550 g
- 441500043
- Couleur : Rouge
- 550 g
- 441500044
- Couleur : Vert
- 550 g
- 441500045
- Couleur : Beige
- 550 g
- 449803476

+ Ultra-résistante

Outwell



Bouilloire rétractable OUTWELL

Se déplie et se replie en quelques secondes. En acier inoxydable et silicone, sans bisphénol A. Contenance : 1,5 l. Ø 165 mm. H dépliée : 145 mm. H repliée : 45 mm.

- 520 g
- Couleur : Vert
- 441500038
- Couleur : Bleu
- 449803355
- Couleur : Noir
- 449800942



Rangement et conservation |

Dispositifs de rangement équipés du système Turbo-Loc® permettant une fixation sans perceuse, sans vis et sans ventouse grâce à son adhésif puissant.



Crochet double Turbo-Loc® - Lot de 2

449803478



Etagère Turbo-Loc®

- Longueur (cm) : 25
- Largeur (cm) : 7
- Hauteur (cm) : 12
- 545 g

449803479



Organisateur d'évier Turbo-Loc®

- Livré avec distributeur de liquide vaisselle et éponge.
- Longueur (mm) : 16
 - Largeur (mm) : 17
 - Hauteur (mm) : 6
 - 380 g

449803480

Barres à installer entre 2 parois d'un placard ou d'un réfrigérateur pour éviter la chute de récipients.



1



2

Référence	Description
1 1120316	Double barre extensible de 25,5 à 43 cm
1 1120318	Double barre extensible de 40,5 à 71 cm
2 1120312	Lot de 3 barres extensibles 25,5 à 43 cm
2 1120314	Lot de 3 barres extensibles 40,5 à 71 cm



Barre à ventouses + 6 crochets

- Longueur (cm) : 42,5
- Largeur (cm) : 8,3
- Profondeur (cm) : 450
- Couleur : Blanc

449800703

- Couleur : Gris

449800704



Porte essuie-tout + rangement

- Longueur (cm) : 26,6
- Hauteur (cm) : 13,6
- Profondeur (cm) : 8,4
- Couleur : Blanc

449800705



- Couleur : Gris

449800706

Rangements en fil chromé pour immobiliser les accessoires de cuisine.



Support papier

- Support pour papier essuie-tout.
- Longueur (cm) : 31,2
 - Hauteur (cm) : 11
 - Profondeur (cm) : 13
 - 290 g

1120110



Support boîtes

- Longueur (cm) : 28,9
- Hauteur (cm) : 10,3
- Profondeur (cm) : 9,5
- 345 g

1120100



Support pots à épices

- Longueur (cm) : 28,9
- Hauteur (cm) : 11
- Profondeur (cm) : 13
- 270 g

1120090



Crochet-serviettes

- Support avec 4 crochets.
- Longueur (cm) : 28
 - Hauteur (cm) : 5
 - Profondeur (cm) : 5

1120120



Patère extensible

En inox brossé avec protection en mousse. Extensible de 24,5 à 39,5 cm. Convient jusqu'à 2 cm d'épaisseur de porte.

449802571

Le système PurVario est une solution de rangement innovante pour ranger vaisselle et casseroles. Des modules de fixation avec une base velcro® peuvent être fixés sur un tapis de maintien pour immobiliser vaisselle, casseroles et autres récipients de cuisine. La gamme se compose de 4 modules de fixation et de 2 tailles de tapis découpables sur mesure pour répondre à tous vos besoins pour voyager sans casse et sans nuisance sonore.

Modules de fixation avec une base Velcro® qui se fixent sur un tapis de maintien (à prévoir).

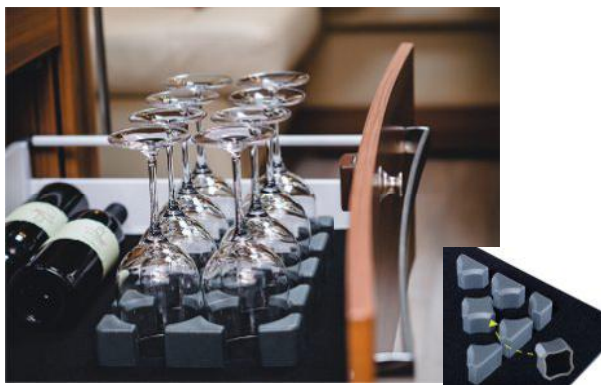

12 supports de maintien bas pour vaisselle MODULE I SYSTÈME PURVARIO

Pour ranger et maintenir en place vos tasses et verres.

449800237



12 supports de maintien hauts pour vaisselle MODULE II SYSTÈME PURVARIO

Pour ranger et maintenir en place vos bouteilles et verres hauts.

449800238

9 supports pour assiettes et casseroles MODULE III SYSTÈME PURVARIO

Pour ranger et maintenir en place vos assiettes et casseroles.

449800239



6 supports de blocage MODULE IV SYSTÈME PURVARIO

Pour ranger et maintenir en place vos boîtes, flacons d'épices et autres récipients de cuisine.

449800240

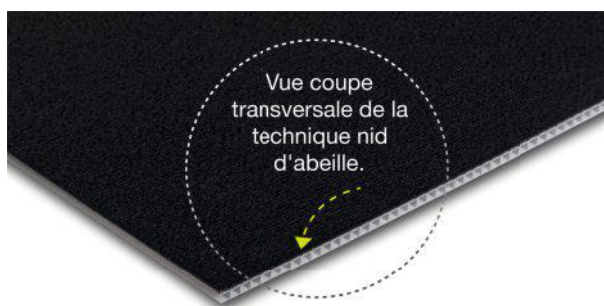

Tapis de maintien pour supports système PURVARIO

Découpable sur mesure.

- Couleur : Noir
- Longueur (cm) : 50

- Largeur (cm) : 30

449800241

- Largeur (cm) : 50

449800242



Rangement et conservation | Rangements

Transportez
en toute sécurité !

purvario
by DÖRR
alles sicher anstellt

+ Adaptable à toutes les dimensions.



Organiseur de tiroir PURE LIGHT - Lot de 8 séparateurs PURVARIO

Ensemble de 8 séparateurs permettant la mise en place de compartiments dans des tiroirs/placards et de stabiliser les couverts, ustensiles, bouteilles, verres etc. Les séparateurs peuvent être découpés sur mesure pour s'adapter à toutes les dimensions.

- Longueur (cm) : 33
- Hauteur (cm) : 6

449802548

+ Adaptable à toutes les dimensions.



Organiseur de tiroir PURE LIGHT MAXXI - Lot de 8 séparateurs PURVARIO

Ensemble de 8 séparateurs permettant la mise en place de compartiments dans des tiroirs/placards et de stabiliser les couverts, ustensiles, bouteilles, verres etc. Les séparateurs peuvent être découpés sur mesure pour s'adapter à toutes les dimensions.

- Longueur (cm) : 33
- Hauteur (cm) : 10

449803481

+ Base antidérapante.



Range-assiettes Module 5 PURVARIO

Pour ranger et maintenir en place assiettes, plats et planches à découper. Peut également servir d'égouttoir. Les modules sont pourvus d'une base anti-dérapante qui assure une stabilité parfaite pendant le transport. Ils se clipsent entre eux pour parvenir à la longueur souhaitée et s'adapter aux différents formats ou quantités de vaisselle à ranger. Le kit comprend 4 supports et un embout de blocage.

449800731



Porte-assiettes EKKOO PURVARIO

Permet d'empiler les assiettes sans risque de casse et assurant un gain d'espace dans le placard. Peut être fixé aux parois de l'armoire et convient pour de nombreuses tailles d'assiettes.

- Largeur (cm) : 23,5
- Hauteur (cm) : 15
- Profondeur (cm) : 23,5
- Couleur : Blanc ivoire

449801849



Transportez
en toute sécurité !



Range-couverts - Lot de 4 modules PURVARIO

Set complet composé de modules de range-couverts pour fourchette, couteaux, cuillères et couverts à desserts. Modulables et empilables pour un gain de place optimal.

- Longueur (cm) : 25
- Largeur (cm) : 26
- Hauteur (cm) : 5
- Couleur : Blanc ivoire

449801850



Module universel PURVARIO

Convient pour les autres ustensiles (épilateur, pince...).

- Couleur : Blanc ivoire

449801855



Module fourchettes PURVARIO

Module pour fourchettes.

- Longueur (cm) : 25
- Hauteur (cm) : 6,5
- Couleur : Blanc ivoire

449801851



Module couteaux PURVARIO

Module pour couteaux.

- Longueur (cm) : 25
- Hauteur (cm) : 6,5
- Couleur : Blanc ivoire

449801852



Module cuillères PURVARIO

Module pour cuillères à soupe.

- Longueur (cm) : 25
- Hauteur (cm) : 6,5
- Couleur : Blanc ivoire

449801853



Module couverts à dessert PURVARIO

Module pour couverts à desserts.

- Longueur (cm) : 25
- Hauteur (cm) : 6,5
- Couleur : Blanc ivoire

449801854



Plaque à clous ON-TOP pour boîte empilable STOWBOX PURVARIO

Plaque à clous perforée et redimensionnable servant de base aux rangements STOWBOX et STOWTOWER.

449805765



Entretoises pour STOWBOX - 2 lots de 4 PURVARIO

Entretoises pour STOWBOX. Choix parmi 2 hauteurs pour optimiser les espaces de rangement disponible. Les entretoises se fixent sur la plaque à clous ON-TOP en combinaison avec les parois latérales de la STOWTOWER.

449805766



Porte-bouteille PURVARIO

Support 2 bouteilles à fixer sur la plaque à clous ON-TOP. Adaptable aux diamètres de bouteille et possibilité de bloquer d'autres produits grâce à des rangements supplémentaires.

449805767



Boîte empilable STOWBOX PURVARIO

Boîte empilable et 100% redimensionnable : les parois latérales peuvent être découpées à la taille voulue. À fixer sur la plaque à clous ON-TOP. Livré avec 4 séparateurs de 60 mm.

449805764



Boîtes empilables STOWTOWER - lot de 3 PURVARIO

Lot de 3 boîtes de rangement empilables et 100% redimensionnable : les parois latérales peuvent être découpées à la taille voulue. À fixer sur la plaque à clous ON-TOP. Livré avec des séparateurs.

449805763

NEW



Rangement et conservation | Rangements



Range-assiettes en mousse - Lot de 3

Spécialement conçus à la taille de nos gammes d'assiettes carrées ou rondes. Rangements adaptés aux dimensions des placards de camping cars, caravanes, bateaux.

- Dim. hors tout : H 100 x L 280 x P 190 mm / Dim. intérieure : H 90 x L 225 x P 180 mm
- Dim. hors tout : H 100 x L 300 x P 210 mm / Dim. intérieure : H 90 x L 245 x P 200 mm
- Dim. hors tout : H 100 x L 260 x P 170 mm / Dim. intérieure : H 90 x L 205 x P 160 mm

449803482



Bloque-assiettes FIAMMA

En aluminium anodisé et plastique résistant. Maintient les assiettes par système de pression.

1120080



Support mousse pour verres/tasses

Pour ranger 12 verres ou tasses afin d'éviter qu'ils s'entrechoquent lors du transport.

- Longueur (cm) : 33
- Largeur (cm) : 24,5
- Hauteur (cm) : 6

449800098



NEW



Module de rangement pour tiroir

Module pour rangement ustensiles de cuisine, couverts, pots à épices...

- Longueur (cm) : 39,5
- Largeur (cm) : 11
- Hauteur (cm) : 5

449802574

Range couverts blanc nacré

- Longueur (cm) : 33,5
- Largeur (cm) : 26,2
- Hauteur (cm) : 4,6

449805775



Filet protège-bouteille - Lot de 6

Protège les bouteilles contre le bruit et la casse. Lot de 6.

1120310

Rafraîchisseur de bouteille

449803486



Pincettes tout usage

Ensemble de 14 pincettes tout usage, idéales pour la cuisine, le bureau, l'atelier...

449801540

- Longueur (cm) : 25,5
- Largeur (cm) : 11
- Hauteur (cm) : 3

Rangement et conservation | Rangements

Tapis antidérapant en mousse perforée, ayant une bonne adhérence sur les surfaces lisses. Les tapis absorbent les vibrations et permettent une parfaite tenue de la vaisselle dans les rangements et sur les tables.

Référence	Couleur	Longueur (cm)	Largeur (cm)
449803487	Gris	360	30
449803488	Vert	360	30
449803489	Bleu	360	30
449803490	Bordeaux	360	30
449803491	Beige	360	30
449803492	Blanc crème	360	30
449803493	Blanc	150	30
449803494	Bleu	150	30
449803495	Gris	150	30



Tapis antidérapant ajustable

Permet de maintenir la vaisselle et les ustensiles en place et d'atténuer le bruit. Protège également les tiroirs et les étagères des rayures. Absorption des vibrations.

- Longueur (cm) : 150
- Largeur (cm) : 30
- Version : Texture épaisse

443100018

- Version : Texture fine

443100017

DU PAIN, DES GÂTEAUX ET DES GRATINS SUR VOTRE CUISINIÈRE

TOUT CE QUE VOUS POUVEZ FAIRE DANS UN FOUR FIXE, VOUS POUVEZ AUSSI LE FAIRE SUR LA CUISINIÈRE, AVEC UN OMNIA®



Une construction ingénieuse en trois parties, qui donne la chaleur en haut et en bas. Pour toutes les cuisinières, sauf induction.



Souple et flexible. Rien n'attache, facile à laver.



Fabriqué spécialement pour Omnia, escamotable, prend un minimum de place.



Un livre de cuisine de 59 pages, recettes et suggestions. Couverture carton, en quadrichromie.

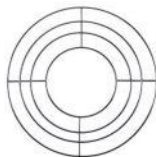

Facilite le réchauffage des baguettes. Versez de l'eau en dessous pour la cuisson vapeur.



Préparez à la maison, emportez dans le moule en feuille d'aluminium. Réchauffez le moule dans Omnia, sur votre réchaud. Parfait pour l'excursion d'une journée ou du week-end.



Un sac élégant et pratique pour porter et ranger confortablement Omnia et ses accessoires.



Rangement et conservation | Rangements



Plateau de conservation

Plateau réutilisable avec couvercle en film résistant qui ne se perforé pas. Le film épouse parfaitement les aliments et le contour du couvercle évite les échanges d'air. Permet de réduire la consommation de papier d'aluminium ou de film. Il peut également être utilisé en plat de service. Compatible lave-vaisselle. Empilable.

- Longueur (cm) : 31
- Largeur (cm) : 24
- 480 g

449802724



Set de 8 boîtes de conservation Flexi'Lid

Boîtes équipées de couvercles souples en silicone résistant. Idéal pour conserver vos aliments même si ils dépassent de la boîte. Avec indicateur de date. Compatible congélateur, micro-ondes et lave-vaisselle.

- 525 g

449802725

Rangement et conservation | Conservation

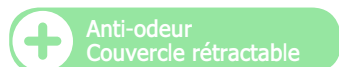

Anti-odeur
Couvercle rétractable



Boîte fraîcheur repliable avec planche de découpe

Boîte fraîcheur 3 en 1 avec couvercle hermétique.

- Ø (cm) : 12

449803496



Ensemble de couvre-plats isothermes

Conserve les plats au chaud ou au froid lorsque vous êtes en plein air. Permet aussi de protéger la nourriture contre les insectes.

- 210 g

449803497

Set 5 boîtes « Les Essentielles »

Idéal pour conserver au réfrigérateur, au congélateur ou réchauffer au micro-ondes (clips ouverts). Couvercle clipsable avec joint en silicone garantissant l'étanchéité. Compatible micro-onde et lave-vaisselle.

- 780 g

449803498

Soin du linge | Séchoirs à linge



Séchoir à linge VIA MONDO

15 mètres d'étendage. Rétractable. Avec insert tube en acier. Livré avec 4 piquets de terre et sac de transport.

- Longueur (mm) : 1320
- Hauteur (mm) : 910
- Longueur repliée (mm) : 110
- Largeur repliée (mm) : 110
- Hauteur repliée (mm) : 920
- 3,2 kg

449801561



Séchoir à linge 3 niveaux VIA MONDO

Rétractable. Avec insert tube en acier.

- Longueur (mm) : 750
- Largeur (mm) : 370
- Hauteur (mm) : 1045
- Longueur repliée (mm) : 425
- Largeur repliée (mm) : 90
- Hauteur repliée (mm) : 510
- 2,4 kg

449801563



Séchoir à linge 4 bras VIA MONDO

20 mètres d'étendage. Avec insert tube en aluminium. Livré avec 4 piquets de terre et sac de transport.

- Longueur (mm) : 1700
- Hauteur (mm) : 1520
- Longueur repliée (mm) : 120
- Largeur repliée (mm) : 120
- Hauteur repliée (mm) : 1490
- 2,0 kg

449801562

NEW



Travelife

Séchoir à linge parapluie noir TRAVELLIFE

Séchoir en aluminium robuste et facile d'utilisation d'une longueur de 15 m. Livré avec sac de transport.

- Longueur (mm) : 1580
- Largeur (mm) : 1100
- Hauteur (mm) : 1100
- Longueur repliée (mm) : 810
- Hauteur repliée (mm) : 160
- 2,9 kg

449804548



Séchoir à linge 4 bras

Pliable, structure en aluminium.

Livré avec trépied et piquets de sol.

- Longueur (mm) : 1550
- Largeur (mm) : 1050
- 2,4 kg

449800712

ACCESSOIRES



Porte séchoir sur flèche

Adaptateur pour fixer le séchoir (réf. : 449800712) sur la flèche de la caravane.

- Longueur (mm) : 180
- Largeur (mm) : 80
- Hauteur (mm) : 50
- 700 g

449800711



Séchoir à linge 4 bras

Etendage en aluminium et à 4 bras. Livré avec son sac de transport.

- Longueur (mm) : 1580
- Largeur (mm) : 1580
- Hauteur (mm) : 1430
- 2,1 kg

449803499



Séchoir à linge pliant

9 m d'étendage.

- 1,6 kg

1502560



Etendage Easy Dry FIAMMA

Spécialement conçu pour un montage sur support de rails de porte-vélos (Ø tubes de 35 mm). Livré avec accessoires de montage, boutons de réglage et corde plastifiée pour le linge. Installation sans perçage.

- Longueur (mm) : 1200
- Largeur (mm) : 60
- Longueur repliée (mm) : 1000
- Largeur repliée (mm) : 37
- 1,2 kg

441500002

FIAMMA
home is everywhere



Soin du linge | Séchoirs à linge



Porte manteau pour rail

Se fixe et se dé-fixe très facilement dans le rail du camping-car.

- Largeur (mm) : 75
- Profondeur (mm) : 25

449803500



Corde à linge rouge

Jusqu'à 2,10 m d'étendage.

449803501



Séchoir à linge de fenêtre repliable DOMETIC

Séchoir à linge repliable à crocheter sur le cadre de fenêtre. Peut se glisser dans un profil type rail d'auvent, ou se fixer en paroi dans le cabinet de toilette.

- Longueur repliée (mm) : 600
- 575 g
- Hauteur repliée (mm) : 80

449803502



Séchoir à linge de porte

- Longueur (mm) : 420
- Hauteur (mm) : 920
- Profondeur (mm) : 365
- 1,5 kg

449802501



Nappe de repassage

Nappe rembourrée d'une épaisseur de 6 mm qui convient au repassage à la vapeur.

449803503

- Longueur (cm) : 100
- Largeur (cm) : 60
- 370 g

+ Seulement 8 cm de hauteur repliée !



Corbeille à linge pliable

- Longueur (mm) : 605
- Largeur (mm) : 400
- Hauteur (mm) : 275
- Hauteur repliée (mm) : 75
- 1,2 kg

449802612



Panière à linge rétractable grise

- Volume (l) : 38
- Longueur (mm) : 610
- Largeur (mm) : 450
- Hauteur (mm) : 260
- Hauteur repliée (mm) : 80
- 1,4 kg

449803504



Bassine rétractable avec bouchon et couvercle OUTWELL

Idéale pour la vaisselle et la lessive grâce à son bouchon de vidange.

- Longueur (mm) : 440
- Largeur (mm) : 340
- Hauteur (mm) : 270
- 1,4 kg

449803505



Soin du linge | Machine à laver



Lave-linge mural

Lavage facile et silencieux. Différents programmes : Coton 40°C, Coton 60°C, Synthétiques 20°C, Bébé coton, Essorage, Coton Eco 40°C/60°C Fonctions : Rinçage supplémentaire, verrouillage enfant, affichage du temps restant, ouverture d'hublot à 180°, lavage rapide 29' (programme synthétiques).

- Capacité (kg) : 3
- Classe énergétique : A++
- Température : 20 / 40 / 60 / 90
- Essorage (tour/minute) : jusqu'à 700
- Consommation énergétique (kWh/an) : 99,9
- Puissance (W) : 1400
- Consommation eau (L/an) : 6600
- Niveau sonore lavage (dB) : 55
- Niveau sonore essorage (dB) : 65
- Longueur (mm) : 550
- Hauteur (mm) : 600
- Profondeur (mm) : 292
- 16,5 kg

449803506

mestic



Machine à laver MW-100 MESTIC

Faible consommation d'énergie. Idéal pour utilisation au camping, il suffit de connecter le tuyau d'arrivée d'eau à un robinet et d'ajouter le produit détergent par le couvercle.

- Capacité (kg) : 2
- Classe énergétique : A
- Consommation énergétique (kWh/an) : 1800
- Puissance (W) : 180
- Longueur (mm) : 375
- Hauteur (mm) : 500
- Profondeur (mm) : 350
- 4,9 kg

449803083



NEW

Machine à laver et centrifugeuse MW-120 MESTIC

Machine à laver avec centrifugeuse disposant de 3 programme de lavage (délicat - normal - rinçage). Puissant moteur en cuivre silencieux. Ce modèle dispose d'une minuterie réglable.

- Capacité (kg) : 3,5
- Puissance (W) : 250
- Longueur (mm) : 590
- Hauteur (mm) : 610
- Profondeur (mm) : 380
- 10,6 kg

449803300





Nettoyage |



Égouttoir avec plateau

En plastique.

- Largeur (cm) : 40
- 600 g

1112130



Égouttoir à vaisselle

Égouttoir pliable avec tapis absorbant en microfibre et support plastique modulable.

- Largeur (cm) : 45
- 290 g

449802573



Egouttoir pliable blanc

- Largeur (cm) : 30
- 300 g

449803507

Nettoyage | Accessoires éviers

NEW



Egouttoir démontable beige

- Largeur (cm) : 24
- 350 g

449804474



Egouttoir pliant

- Largeur (cm) : 31,5
- 450 g

449803508



Tapis de séchage

Tapis permettant à l'air de circuler sous la vaisselle et d'absorber l'humidité pour un séchage rapide. Antibactérien et sans odeur.

- Largeur (cm) : 35,5

449803509

NEW



Tapis égouttoir Linea - Gris

Tapis à pan incliné et rebords. Possibilité de l'ajouter en dessous d'un égouttoir.

- Largeur (cm) : 30
- 530 g

449805776



Plateau pour égouttoir

Peut également servir de plateau de service. Coloris selon arrivage.

- Largeur (cm) : 28,7
- 330 g

449803511



Plateau égouttoir

Surface antidérapante.

- Longueur (cm) : 34,5
- Largeur (cm) : 34,5
- 470 g
- 300 g

449800670

+ Avec bouchon de vidange



Bassine rétractable multifonction

Bassine rétractable avec bouchon de vidange pouvant aussi servir de planche à découper.

- Longueur (mm) : 440
- Largeur (mm) : 340
- Hauteur (mm) : 270
- 575 g

449803513



Bassine rétractable 10 l.

- Longueur (mm) : 400
- Largeur (mm) : 480
- 400 g

449803515



Distributeur automatique de savon

Distributeur avec capteurs infrarouges. Dosage automatique.

449802576

Nettoyage | Entretien des surfaces

+ Compact !



Balai rétractable avec pelle

- Longueur (mm) : 1070
- Longueur repliée (mm) : 570
- 660 g

449803516

+ Manche démontable = rangement facile !



Balai démontable avec pelle

Balai télescopique + pelle : s'accrochent ensemble pour le rangement.

- Longueur (mm) : 1140
- Largeur (mm) : 250
- 910 g

449800665



Pelle + balayette

En plastique bleu.

- Longueur (mm) : 310
- Hauteur (mm) : 65
- Profondeur (mm) : 235

449803517

Balai brosse douce

Balai à manche vissable, longueur 1,35 m.

- 520 g

9549200



Brosse poils d'animaux

Brosse spécialement conçue pour enlever les poils d'animaux sur les vêtements, les couchages, les banquettes

- Longueur (mm) : 140
- Hauteur (mm) : 55

449805777



	Référence	Couleur	Volume (l)	Hauteur (mm)	Hauteur repliée (mm)
1	446300010	Vert	7,5	240	60
2	449803518	Bleu	7,5	240	60
3	449803519	Noir	7,5	240	60

Nettoyage | Poubelles et porte-sac



Poubelle à compost

En métal, avec couvercle muni d'un filtre anti-odeur, et poignée pour le transport.

- Volume (l) : 5
- Longueur (mm) : 220
- Largeur (mm) : 140
- Hauteur (mm) : 240
- Couleur : Blanc
- 840 g

449802570



Support sac poubelle

Installation facile, sans outil sur placards et tiroirs. Positionnement possible à l'intérieur ou à l'extérieur du placard. Avec couvercle amovible.

- Longueur (mm) : 240
- Largeur (mm) : 115
- Hauteur (mm) : 50
- Couleur : Blanc, Gris
- 340 g

449802575



Poubelle suspendue pliable

La poubelle se replie en accordéon pour optimiser son rangement.

- Volume (l) : 4
- Longueur (mm) : 220
- Largeur (mm) : 140
- Hauteur (mm) : 240
- Couleur : Blanc
- 435 g

449802728



Nettoyage | Poubelles et porte-sac



Poubelle Lucca

Poubelle compacte avec couvercle. Rail de fixation.

- Volume (l) : 4,5
- Longueur (mm) : 265
- Largeur (mm) : 133
- Hauteur (mm) : 240
- 380 g

441100084



Poubelle Torino

Double système de fixation : mobile ou fixe.

- Volume (l) : 8
- Longueur (mm) : 270
- Largeur (mm) : 300
- Hauteur (mm) : 160
- 1,0 kg

441100085



Poubelle pliante 9 l

Peut être accrochée dans un placard ou posée au sol. Sac maintenu en place par une pince.

- Volume (l) : 9
- Longueur (mm) : 245
- Largeur (mm) : 180
- Hauteur (mm) : 285
- Couleur : Blanc
- 330 g

449802613

Poubelle pliable 50 l FIAMMA

En plastique et en tissu imperméable et anti-UV. Installation à l'aide des crochets livrés de série et un Fix Organizer.

- Longueur (mm) : 320
- Largeur (mm) : 300
- Hauteur (mm) : 420
- 1,0 kg

449803520



Poubelle pliable 60 l

- Volume (l) : 60
- Longueur (mm) : 327
- Largeur (mm) : 278
- Hauteur (mm) : 660
- 660 g

449803521



Nettoyage | Aspirateurs



Aspirateur MS-80 MESTIC

Léger et pratique, avec bac collecteur facile à vider et filtre lavable. Livré avec un tube flexible, une large buse ronde et contient une buse plate et une buse fendue.

- Puissance (W) : 100
- Longueur câble (m) : 0,6
- Longueur (mm) : 129
- Largeur (mm) : 57
- Hauteur (mm) : 32
- 1,0 kg

449803082



Aspirateur MS-125 MESTIC

Composé d'un tube à vide télescopique réglable, d'un conteneur de poussière amovible et d'un filtre lavable. Aspiration puissante grâce aux brosses rotatives.

- Puissance (W) : 500
- Longueur (mm) : 291
- Largeur (mm) : 122
- Hauteur (mm) : 220
- 2,0 kg

449804563

mestic®

Nettoyage | Aspirateurs



Vecline

Aspirateur 12 V VECHLINE

Aspirateur compact sans sac idéal pour petite et moyennes surfaces. Avec système de filtration très efficace, indicateur de remplissage du bac à poussière, éclairage LED pour une utilisation dans les recoins obscurs. Livré avec plusieurs embouts et housse de rangement.

- Puissance (W) : 100
- Hauteur (mm) : 270
- Longueur câble (m) : 3,6
- Profondeur (mm) : 160
- Longueur (mm) : 239
- 2,0 kg

449800675



Aspirateur portable 12 V 48 W

Aspirateur compact sans sac toujours prêt à l'usage avec collecteur de poussières transparent. A connecter directement à l'allume-cigare. Livré avec embout fente 31 mm.

- Puissance (W) : 48
- Hauteur (mm) : 130
- Longueur câble (m) : 3
- Profondeur (mm) : 110
- Longueur (mm) : 290
- 595 g

449803522

+ Aspire eau et poussière



Aspirateur portable 12 V eau et poussière

Aspirateur portable sans sac avec grand réservoir qui aspire vigoureusement et absorbe efficacement l'eau. Se raccorde directement sur l'allume-cigare. Facile à nettoyer. Livré avec 3 accessoires : embout et brosses.

- Longueur (mm) : 250
- Profondeur (mm) : 250
- Hauteur (mm) : 260
- 1,1 kg

449803523

DOMETIC

+ Liberté de mouvement maximale grâce à la batterie 12V rechargeable !

Aspirateur Powervac PV100 12 V - 230 V DOMETIC

Aspirateur portable sans fil et sans sac très maniable. Capacité : 3,8 l. Rechargement en 12 et 230 V. Batterie 12 V DC, 2,6 Ah. Durée de fonctionnement jusqu'à 18 min. Contenu : aspirateur, tuyau d'aspiration, bandoulière de transport, bloc d'alimentation, adaptateur secteur, câble pour le chargement en 12 V. Livré avec 2 accessoires : brosse, suceur.

- Puissance (W) : 90
- Longueur (mm) : 270
- Hauteur (mm) : 320
- Profondeur (mm) : 198
- 3,5 kg

449800389

ACCESSOIRES

Batterie de rechange DOMETIC

Pour aspirateur DOMETIC Powervac PV 100 réf. 449800389.

- 800 g
- 444400048**



Sanitaires / Eau

Toilettes portables.....	124
Toilettes à cassette.....	126
Toilettes permanentes.....	128
Accessoires de toilettes.....	129
Consommables pour toilettes.....	133
Salle de bain.....	137
Robinets sanitaires / cuisine.....	141
Douchettes.....	148
Douches extérieures.....	150
Réservoirs.....	152
Consommables pour réservoirs.....	158
Pompes immergées 12 V.....	165
Pompes à membrane et vases d'expansion.....	166
Pompes manuelles.....	167
Tuyaux.....	168
Raccords d'eau plastique et laiton.....	172
Bondes et accessoires de vidange.....	175
Colliers et fixations.....	177



Porta Potti THETFORD

Ces toilettes sont équipées d'un verrouillage de couvercle intégré, un espace pour ouvrir le couvercle, une poignée de clapet ainsi qu'une poignée de transport confortable pour le réservoir à matières. La gamme Porta Potti propose 6 modèles, qui se différencient par les capacités des réservoirs, le type de pompe et la présence ou non d'un indicateur de niveau sur le réservoir à matières. Coloris blanc/gris clair.



	1	2	3	4	5	6
Modèle	Porta Potti 145	Porta Potti 165	Porta Potti 335	Porta Potti 345	Porta Potti 365	Porta Potti 565E
Référence	449800652	449800653	449800654	449800655	449800656	449800657
Système rinçage	Pompe à soufflet	Pompe à soufflet	Pompe à piston	Pompe à piston	Pompe à piston	Pompe électrique
Indicateur de niveau du réservoir à matières	Non	Non	Oui	Oui	Oui	Oui
Capacité du réservoir à matières (l)	12	21	10	12	21	21
Indicateur de niveau du réservoir d'eau propre	Non	Non	Non	Non	Non	Oui
Hauteur (mm)	330	414	315	330	414	448
Largeur (mm)	383	383	342	383	383	388
Profondeur (mm)	427	427	382	427	425	450
Hauteur d'assise (mm)	324	408	308	324	408	443
Raccordement circuit véhicule	Non	Non	Non	Non	Non	Non
Alimentation par réservoir d'eau principal	Non	Non	Non	Non	Non	Non
Console arrière	Non	Non	Non	Non	Non	Non
Capacité du réservoir eau propre (l)	15	15	10	15	15	15
Poids	3,6 kg	3,9 kg	3,3 kg	3,8 kg	5,3 kg	5,0 kg

ACCESSOIRES

Permet de fixer au sol le Porta Potti.
- Dimensions 16 x 54 x 50 mm (avant),
114 x 124 x 52 mm (arrière)



Hold down kit pour Porta Potti 165 et 365 THETFORD

441300047

Hold down kit pour Porta Potti 335 THETFORD

449800661



Embase de fixation THETFORD

Permet de fixer au sol le Porta Potti 565E, avec la possibilité de le dissocier facilement.

- Largeur (mm) : 315
- Hauteur (mm) : 35
- Profondeur (mm) : 397

441300046



Porta Potti « Carry Bag » - PM THETFORD

Pour Porta Potti 165/365/565

449801026

Porta Potti « Carry Bag » - GM THETFORD

Pour Porta Potti 145/335/345

- 5,0 kg

449801027



Toilettes | Toilettes portables



Toilettes portables BI-POT FIAMMA

Toilettes avec pompe à piston complètement démontable. Les deux réservoirs sont équipés d'une poignée et d'une large ouverture qui facilitent le remplissage et la vidange. Bouchon translucide pour un contrôle de niveau du remplissage facilité. Ils sont traités anti-rayures et fabriqués d'une seule pièce garantissant une étanchéité totale. Avec vanne coulissante anti-odeur.



Bi-pot 30 FIAMMA

- Capacité du réservoir eau propre (l) : 10
- Capacité du réservoir à matières (l) : 11
- Hauteur (mm) : 300
- Largeur (mm) : 345
- Profondeur (mm) : 435
- 5,0 kg

1305230



Bi-pot 34 FIAMMA

- Capacité du réservoir eau propre (l) : 15
- Capacité du réservoir à matières (l) : 13
- Hauteur (mm) : 340
- Largeur (mm) : 360
- Profondeur (mm) : 435
- 4,3 kg

1303070



Bi-pot 39 FIAMMA

- Capacité du réservoir eau propre (l) : 15
- Capacité du réservoir à matières (l) : 20
- Hauteur (mm) : 392
- Largeur (mm) : 360
- Profondeur (mm) : 435
- 4,4 kg

1303080



Toilettes portables Série 970 DOMETIC

Gamme de WC chimiques modernes en ABS haute résistance. Fonction bouton-poussoir pour un rinçage simple et performant car pressurisé. Système anti-éclaboussure pour le rinçage comme pour la vidange. Assise grande taille pour un plus grand confort. Indicateur continu du niveau de réservoir à matière, bras extra long pour faciliter la vidange et deux événements automatiques sur le réservoir à matières réduisent les risques d'éclaboussures pendant la vidange. Coloris blanc et beige.

Toilettes portables compactes, avec rinçage pressurisé à 360°. Fabriquées en ABS. Coloris blanc/gris.



Toilette portable 972 DOMETIC

- Capacité du réservoir eau propre (l) : 8,7
- Capacité du réservoir à matières (l) : 9,8
- Hauteur (mm) : 317
- Largeur (mm) : 333
- Profondeur (mm) : 387
- 5,4 kg

1303090



Toilette portable 976 DOMETIC

- Capacité du réservoir eau propre (l) : 8,7
- Capacité du réservoir à matières (l) : 18,9
- Hauteur (mm) : 387
- Largeur (mm) : 333
- Profondeur (mm) : 387
- 5,8 kg

1303100

ACCESSOIRES



Kit de fixation pour WC Série 970 DOMETIC

449804721

Toilettes | Toilettes à cassette



THETFORD

WC chimiques fixes dont le réservoir à matières est encastré. Mobiles, réversibles et orientables. La principale intervention est la pose d'un portillon extérieur donnant accès à la cassette pour les vidanges. Modèles avec cuvette plastique, livrés avec ou sans console arrière. Portillon de service à prévoir.



1



2



3



4



5

	1	2	3	4	4
Modèle	C223-S	C223-CS	C224-CW	C263-S	C263-S
Référence	449804722	449800108	449800109	449804723	449804724
Matière	Plastique	Plastique	Plastique	Plastique	Céramique
Raccordement circuit véhicule	Oui	Oui	Non	Oui	Oui
Alimentation par réservoir d'eau principal	Oui	Oui	Non	Oui	Oui
Console arrière	Non	Oui	Oui	Oui	Oui
Système rinçage	Pompe électrique	Pompe électrique	Pompe manuelle	Pompe électrique	Pompe électrique
Indicateur de niveau du réservoir à matières	Oui	Oui	Oui	Oui	Oui
Niveaux réservoir matières	1	1	1	3	3
Capacité du réservoir à matières (l)	18	18	18	17,5	17,5
Indicateur de niveau du réservoir d'eau propre	Non	Oui	Non	Non	Non
Capacité du réservoir eau propre (l)	-	-	9	-	-
Démontabilité du mécanisme réservoir	Non	Non	Non	Oui	Oui
Ouverture portillon	Verticale, Horizontale	Verticale, Horizontale	Verticale, Horizontale	Horizontale	Horizontale
Longueur (mm)	365	394	394	341	341
Hauteur (mm)	495	534	727	488	488
Profondeur (mm)	580	580	580	603	603
Hauteur d'assise (mm)	492	492	492	467	479
Poids	6,8 kg	7,2 kg	8,0 kg	7,1 kg	16,2 kg

	5	5	5	5
Modèle	C262-CWE	C262-CWE	C263-CS	C263-CS
Référence	449800327	449804725	449800328	449804726
Matière	Plastique	Céramique	Plastique	Céramique
Raccordement circuit véhicule	Oui	Oui	Non	Non
Alimentation par réservoir d'eau principal	Non	Non	Oui	Oui
Console arrière	Non	Non	Oui	Oui
Système rinçage	Pompe électrique	Pompe électrique	Pompe électrique	Pompe électrique
Indicateur de niveau du réservoir à matières	Oui	Oui	Oui	Oui
Niveaux réservoir matières	3	3	3	3
Capacité du réservoir à matières (l)	17,5	17,5	17,5	17,5
Indicateur de niveau du réservoir d'eau propre	Non	Non	Non	Non
Capacité du réservoir eau propre (l)	8	8	-	-
Démontabilité du mécanisme réservoir	Oui	Oui	Oui	Oui
Ouverture portillon	Horizontale	Horizontale	Horizontale	Horizontale
Longueur (mm)	417	417	417	417
Hauteur (mm)	750	750	750	750
Profondeur (mm)	603	603	603	603
Hauteur d'assise (mm)	467	479	467	479
Poids	8,1 kg	17,2 kg	8,0 kg	17,1 kg



Toilettes | Toilettes à cassette

WC chimiques fixes dont le réservoir à matières est encastré. Mobiles, réversibles et orientables. La principale intervention est la pose d'un portillon extérieur donnant accès à la cassette pour les vidanges. Modèles avec cuvette plastique, livrés avec ou sans console arrière.



THETFORD



Modèle	C402-X	C403-L
Matière	Plastique	Plastique
Raccordement circuit véhicule	Non	Oui
Alimentation par réservoir d'eau principal	Non	Oui
Système rinçage	Pompe électrique	Pompe électrique
Indicateur de niveau du réservoir à matières	Oui	Oui
Niveaux réservoir matières	3	3
Capacité du réservoir à matières (l)	19,3	19,3
Indicateur de niveau du réservoir d'eau propre	Oui	Non
Capacité du réservoir eau propre (l)	15	-
Démontabilité du mécanisme réservoir	Oui	Oui
Ouverture portillon	Verticale	Verticale
Longueur (mm)	670	670
Hauteur (mm)	512	512
Profondeur (mm)	400	400
Hauteur d'assise (mm)	473	473
Poids	8,8 kg	8,1 kg
Référence réservoir à gauche	449800324	449800326
Référence réservoir à droite	449800323	449800325

→ **DOMETIC**

Toilettes à cassette avec un revêtement de qualité en céramique, résistant aux rayures. Gain de place grâce à l'assise ronde, siège orientable dans les deux sens jusqu'à 90°, panneau de contrôle avec affichage du niveau de remplissage. Avec poignée télescopique.



Toilette à cassette CTS 4110 DOMETIC

Alimentée par le réservoir d'eau du véhicule.

- Système rinçage : Pompe électrique
- Capacité du réservoir à matières (l) : 19
- Longueur (mm) : 382
- Hauteur (mm) : 672
- Profondeur (mm) : 530

- Version : Sans réservoir d'eau propres
- Version : Avec réservoir d'eau propre de 7 l
- 12,0 kg
- 12,0 kg

441303110

441303120

→ **DOMETIC**

Toilettes à cassette pivotante. Revêtement en céramique résistant aux rayures, très facile à nettoyer. Double vanne coulissante breveté pour une sécurité maximale lorsque la cassette a été retirée. Système de rinçage par impulsions très efficace avec fonction d'arrêt. Couvercle et siège se ferment en douceur. Protection anti-éclaboussure à l'ouverture de la vanne. Prévu pour le système d'évacuation SOG. Panneau de contrôle à touche sensitive. Assise à forme ergonomique et confortable. La cuvette est orientable dans les 2 sens jusqu'à 90°.



Toilette à cassette pivotante Saneo sans réservoir d'eau DOMETIC

Sans réservoir d'eau intégré.

- Longueur (mm) : 377
- Hauteur (mm) : 672
- Profondeur (mm) : 602

- Version : Sans réservoir d'eau propres
- Version : Avec réservoir d'eau propre de 7 l
- 12,5 kg
- 12,5 kg

449804727

449804728



WC fixe devant se raccorder sur un circuit d'eau sous pression. Un ensemble de raccords vous est proposé pour effectuer son montage. Ce WC fonctionne avec des additifs sanitaires servant à la décomposition. Conçu avec une poignée de rinçage unique et idéale qui apporte une utilisation plus pratique et simplifiée. La puissance du rinçage permet un nettoyage complet de la cuvette.

Toilette permanente Aqua Magic V THETFORD

- Version : Basse
- Longueur (mm) : 384
- Hauteur (mm) : 356
- Profondeur (mm) : 452
- Hauteur d'assise (mm) : 328
- 3,0 kg

449804729

- Version : Haute
- Longueur (mm) : 384
- Hauteur (mm) : 470
- Profondeur (mm) : 452
- Hauteur d'assise (mm) : 445
- 4,0 kg

1307010



Toilette de conception américaine montée au sol, utilisant une alimentation en eau indépendante sous pression. Le réservoir à matière est situé en dessous du plancher ou sur le sol. Commande d'évacuation au pied.

Toilette permanente Aqua Magic Bravura THETFORD

- Version : Basse
- Longueur (mm) : 421
- Hauteur (mm) : 356
- Profondeur (mm) : 531
- Hauteur d'assise (mm) : 333
- 6,0 kg

1305240

- Version : Haute
- Longueur (mm) : 421
- Hauteur (mm) : 454
- Profondeur (mm) : 531
- Hauteur d'assise (mm) : 431
- 10,0 kg

1307070



ACCESSOIRES



Collerette femelle THETFORD

MOD 02621. Filetage femelle Ø 86 mm. Pour fixation au plancher du WC Aqua Magic ou Electra Magic.

- 260 g

449804730



Collerette mâle THETFORD

MOD 02620. Filetage mâle Ø 86 mm. Pour fixation au plancher du WC Aqua Magic ou Electra Magic.

- 230 g

449804731

Bague à baïonnette THETFORD

MOD 01639. Se monte sur la vanne de vidange, réf. : 1307540 pour adapter une sortie à baïonnette.

449804732



Bouchon à baïonnette THETFORD

MOD 01664. Se raccorde sur les sorties à baïonnette.

449804733



WC avec broyeur conçus, à l'origine, pour une installation nautique, mais tout à fait compatibles avec des installations sur camping-cars ou autres véhicules routiers. Tous les modèles peuvent être raccordés à l'eau de mer et sont livrés avec un réducteur 38 à 25 mm et un réducteur 25 à 19 mm permettant le raccordement des entrées et sorties.

WC fixe à broyeur électrique 12 V

WC broyeur avec moteur électrique et turbine. Il aspire directement l'eau du réservoir qui doit être placé obligatoirement plus bas que le WC. Sinon, prévoir une électrovanne. Le mécanisme est masqué par l'habillage, ce qui rend le WC très esthétique. D'origine entrée Ø 20 mm et sortie Ø 25 mm.

- Alimentation : 12 V
- Largeur (mm) : 364
- Hauteur (mm) : 388
- Profondeur (mm) : 482
- 19,6 kg

449804734





Kit Toilet fresh-up set THETFORD

Le kit de rénovation est un moyen simple et économique pour rénover les toilettes à cassette et les rendre aussi performantes que des neuves. Avec roulettes et poignée de transport. Livrés avec : 1 abattant, 1 couvercle blanc, 1 réservoir à matière.

Des nouvelles toilettes en un seul geste !

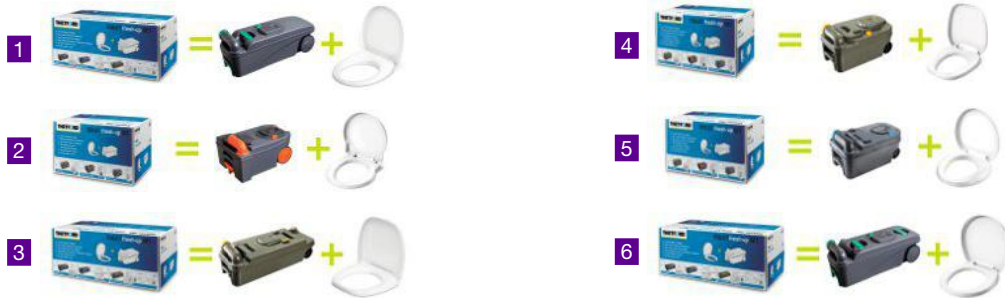

	1	2	3	3	4	5	6
Modèle	C400	C250/260	C2/C3/C4	C2/C3/C4	C200	C220	C500
Référence	441320104	441320111	441320113	441320112	441320101	449801028	449801029
Sortie (sens)	-	-	Gauche	Droite	-	-	-
Poids	6,4 kg	4,8 kg	6,0 kg	6,0 kg	5,5 kg	3,0 kg	3,1 kg



Bouchon doseur THETFORD

Bouchon de cassette permettant de doser exactement la quantité d'Aqua Kem nécessaire pour son bon fonctionnement.

- Couleur : Jaune **1309400**
- Couleur : Blanc **1309410**
- Couleur : Gris **1309420**



Ventilation automatique THETFORD

Filter les odeurs du réservoir à matières.

- Modèle : C260
- 200 g **441300050**
- Modèle : C250
- 330 g **1300210**



Kit de mise à l'air libre pour C200 THETFORD

Ce dispositif permet d'éviter la remontée des mauvaises odeurs du réservoir à matières.

1305020



Filtre à charbon pour ventilation THETFORD

- Modèle : C250 **1300205**
- Modèle : C260 **441300045**

Permet de rehausser la hauteur d'assise d'environ 7 cm.



Réhausseur pour toilette THETFORD

- Modèle : C2 / C3 / C4 **449801046**
- Modèle : C200 **449801047**

Système d'aération SOG

Pour WC chimiques à cassette THETFORD et DOMETIC. Il rend superflu l'usage de produits chimiques, en garantissant une décomposition optimale et supprime toutes les odeurs incommodantes. À raccorder sur le réservoir à matières. Turbine 12 V, filtre à charbon anti-odeurs.



1



2



3



4



5



6



7



8

	Type	Modèle	Boîtier blanc	Boîtier gris clair	Boîtier gris foncé	Boîtier noir	Event de toit
1	A	Thetford C2 C3 C4	1300060	-	-	-	-
2	B	Thetford C200	1300050	441300301	441300302	449802630	441300303
3	D	Thetford C400	441300308	441300309	441300310	449802631	-
4	F	Thetford C250/260	1300055	1300065	1300075	449802632	1300085
5	G	Thetford C500	449801227	449801228	449801229	449802633	449801230
6	H	Thetford C220	449801231	449801232	449801233	449802634	449801234
7	320S	Dometic Saneco	449802637	449802638	449802639	449802635	-
8	3000A	CT3000/CT4000	1300081	441300304	441300305	449802636	1300082



Système d'aération SOG

Le SOG II fonctionne sur le même principe que le SOG mais permet une évacuation des gaz sous le plancher.



Référence	Type	Modèle
441300311	A	Thetford C2/C3/C4
441300312	B	Thetford C200
449801235	D	Thetford C400
441300316	F	Thetford C250 / C260
449801236	G	Thetford C500
449801237	H	Thetford C220
449802640	320S	Dometic Saneo
441300317	3000A	Dometic CT3000 / CT4000

2^{ème} raccord pour système SOG I

Raccord pour cassette supplémentaire.



	Référence	Type	Modèle
1	1300041	A	Thetford C2, C3, C4, C220
2	1300042	B	Thetford C200
3	441300319	D	Thetford C400
4	1300056	F	Thetford C250, C260
5	449801238	G	Thetford C500
6	1300083	3000A	Dometic CT 3000, CT 4000
7	449802641	320S	Dometic Saneo



Filtre de rechange pour SOG I
SOG

1300061



Filtre de rechange pour SOG II
SOG

À remplacer une fois par an (selon la sollicitation).

• 500 g

441300318

Toilettes | Accessoires de toilettes

➔ DOMETIC



Réservoir supplémentaire pour CTW et CTS DOMETIC

Pour tous WC Dometic CT 3000.
 • 3,3 kg
1303130

Kit rénovation DOMETIC

Pour toilettes CT3000 et CT4000. Convient également pour les CT3110. Contient une lunette avec couvercle, un cache de bague de rinçage, un réservoir à matières et un produit sanitaire.
 • Largeur (mm) : 368
 • Hauteur (mm) : 441
 • Profondeur (mm) : 520
 • 5,4 kg
449800437



Accessoire de rangement FIAMMA

Espace de rangement à 4 compartiments. Il se monte à l'intérieur des portillons de service des cassettes Thetford ou Dometic (en utilisant les vis livrées de série).
 • Longueur (mm) : 280
 • Largeur (mm) : 180
 • Profondeur (mm) : 36
 • Couleur : Blanc
441300005



Brosse WC FIAMMA

Pour un nettoyage sans risque de rayure. S'installe n'importe où dans la salle de bains.
 • Longueur (mm) : 350
 • Hauteur (mm) : 105
 • Couleur : Blanc
449804740



Balayette pour WC FIAMMA

Adaptable aux couvercles des WC portables Fiamma. Peut se fixer en paroi.
449804741



Bidet universel FIAMMA

Pour tous les modèles de Bi-Pot. Adaptable aussi au modèle Thetford Porta Potti et Cassette 1, 2, 3, et 4.
 • 300 g
449804742



Bidet 200 FIAMMA

Pour les WC Cassette Thetford C200 et C250. Adaptable aussi au modèle CT3000 Dometic.
 • 300 g
449804743



Brosse WC blanc

À fixer en paroi.
449804744



Brosse et support

Fixation murale possible.
1310500



Support papier toilette

Avec vis de fixation.
1310600



Porte-papier toilette à ventouse

• Longueur (cm) : 26,6
 • Largeur (cm) : 8,4
 • Hauteur (cm) : 13,6
 • Couleur : Blanc
449800699

• Couleur : Gris
449800700



Pot de chambre

• Volume (l) : 5
 • 400 g
1301600

• Volume (l) : 10
 • 800 g
1301610



Produits pour réservoir d'eau propre

Aide à prévenir le dépôt de calcaire dans le réservoir de chasse d'eau. Permet un rinçage efficace et maintient propre l'eau du réservoir de chasse.

Aqua Rinse concentré 0,75 l THETFORD

L'efficacité du consommable classique en version concentrée. Un bidon de 0,75 l équivaut à 1,5 l de solution classique.

- Volume (cl) : 75
- 1,7 kg

449801025



Aqua Rinse Plus spray THETFORD

Facilite le rinçage et prévient la formation de dépôts sur les parois. Compatible avec une vidange en fosse septique. Senteur lavande.

- Volume (cl) : 50
- 200 g

441300077



Conçu pour les toilettes portables et à cassette

Toilet Bowl Cleaner THETFORD

Nettoyant pour cuvettes en plastique ou en céramique. Nettoie la face interne de la cuvette et élimine les dépôts de calcaire et les résidus organiques. Formule gel concentrée.

- Volume (cl) : 75

441320115



Papier toilette AQUA SOFT THETFORD

Papier toilette ultra-doux qui se dissout rapidement grâce à ses fibres croisées. Empêche les bouchons et facilite le nettoyage du réservoir à matières. Motif floral. Paquet de 4 rouleaux.

- 680 g

449801565

Produits pour réservoir d'eaux usées

Grey Water Fresh concentré THETFORD

Réduit les mauvaises odeurs et la formation de dépôt dans le réservoir d'eaux usées. 0,8 l = 10 doses

- Volume (cl) : 80
- 890 g

449801564



Nettoyant plastique

Nettoyant salle de bain Bathroom Cleaner THETFORD

Mousse active efficace pour un entretien facile de toutes surfaces plastiques de votre caravane ou camping-car. Supprime les traces d'eau et les taches indésirables.

- 560 g

1302260



Lubrifiant et dégrissant

Spray lubrifiant THETFORD

Pour protéger, entretenir, lubrifier tous les types de joints, serrures, charnières, joints et clapets de WC. Peut être utilisé sur le plastique et la caoutchouc.

1201050



Produits pour réservoir à matières

Additif sanitaire très puissant, facile d'utilisation. Désagrège les matières et le papier toilette pour faciliter la vidange. Dégage une odeur fraîche et agréable qui agit pendant 4 à 5 jours. Disponible en bidon de 2 l, en sachets hydro solubles pré-dosés et en version concentrée plusieurs senteurs.

Version concentrée : un flacon de 0,78 l = 13 doses. Version Green : adaptée pour une vidange du réservoir à matières dans une fosse septique sur les terrains de camping.

+ L'efficacité de l'AQUA KEM en version concentrée !



Aqua Kem Blue concentré THETFORD

- Volume (cl) : 78
- Version : Classic
- 890 g
- 449800649
- Version : Lavande
- 800 g
- 449800650
- Version : Eucalyptus
- 800 g
- 449802551

Aqua Kem Green concentré THETFORD

- Respectueux de l'environnement.
- Volume (cl) : 75
 - Version : Green
 - 920 g
 - 449801024

Aqua Kem Blue flacon 2 l THETFORD

- Volume (l) : 2
- Version : Classic
- 2,0 kg
- 1302100



Aqua Kem Blue 30 l THETFORD

- Volume (l) : 30
- 32,0 kg
- 449804735



Aqua Kem sachets (15 sachets) THETFORD

- Version : Hydro solubles
- 540 g
- 449804409



Aqua Kem Powerpods Blue THETFORD

Dosettes pré-dosées pratiques pour une facilité d'utilisation maximale et pour un réservoir à déchets frais et facile à vider.

- 250 g
- 449803345



Aqua Kem Powerpods Bio THETFORD

Dosettes pré-dosées pratiques pour une facilité d'utilisation maximale et pour un réservoir à déchets frais et facile à vider. Le premier véritable produit biologique pour Thetford basé sur une nouvelle technologie bactérienne.

- 250 g
- 449803346



+ Agit sans frotter !

Duo Tank Cleaner concentré THETFORD

Enlève les dépôts de calcaire, de graisse et les tâches incrustées. Nettoie également les pièces techniques à l'intérieur du réservoir. Prolonge la durée de vie de votre cassette. À utiliser 2 à 3 fois par an pour un résultat optimal.

- Volume (cl) : 80
- 890 g
- 449802552





Toilettes | Consommables pour toilettes



Gamme ACTIV

Fruits d'une collaboration entre THETFORD et TRIGANO, les additifs sanitaires ACTIV sont parfaitement adaptés à tous types de WC chimiques. Leur composition garantit une parfaite efficacité et durabilité, même en cas de gel. Ils laissent un parfum frais et agréable.



Activ Blue TRIGANO BY THETFORD

Pour une utilisation quotidienne. Liquéfie les matières et élimine les gaz et odeurs désagréables.

- 2,2 kg
- 449801583**



Activ Green TRIGANO BY THETFORD

Additif biologique parfaitement adapté pour une vidange du réservoir dans une fosse septique. Liquéfie les matières et élimine les gaz et odeurs désagréables.

- 2,7 kg
- 449801584**



Activ Rinse TRIGANO BY THETFORD

Additif qui empêche l'apparition d'algues et de bactéries, protège la cuvette et assure une réelle hygiène. À rajouter dans le réservoir d'eau de rinçage du WC.

- 2,1 kg
- 449801585**



PowerCare Tabs DOMETIC

Additif pour réservoir à matières. Dissout les matières organiques et empêche a formation de mauvaises odeurs. Boîte de 16 pastilles solubles pré-dosées.

- 490 g
- 449800385**



GreenCare Tabs DOMETIC

Additif pour réservoir à matières. Dissout les matières organiques et empêche a formation de mauvaises odeurs. Boîte de 16 pastilles solubles pré-dosées. Version respectueuse de l'environnement.

- 449800386**

+ Nettoyage sans effort grâce à la mousse active

Tank Cleaner DOMETIC

Dosette de produit nettoyant pour les réservoirs à matière du WC, élimine efficacement les dépôts, empêche l'entartrage et procure une odeur agréable.

- 449800493**



Les additifs sanitaires FIAMMA sont sans formaldéhyde. Ils désinfectent (puissant bactéricide), désodorisent et liquéfient les déchets organiques. Biodégradables à 90 %. Supportent des températures jusqu'à -20°. Equipés de bouchon de sécurité.



i Produits réservés au marché français uniquement

Kem Blue 2 I FIAMMA

Plus particulièrement adapté aux WC portables. Avec indicateur de niveau sur la bouteille. Formule concentrée.

- 2,1 kg
- 449804736**



Superinse 1 I FIAMMA

Additif à verser dans le réservoir supérieur. Parfumé, ayant un effet anti-bactéries et anti-moisissure.

- 1,0 kg
- 449804737**



Super Kem sachet FIAMMA

Boîte de 15 doses d'additifs. Parfum essence de pin.

- Volume (cl) : 30
- 500 g
- 449804738**



Fiamma Soft FIAMMA

Spécialement conçu pour les toilettes portables et à cassette. Se désintègre rapidement.

- Paquet de 6 rouleaux.
- 300 g
- 1302240**

Toilettes | Consommables pour toilettes



Solbio Original 1,6 l

Additif 100 % biologique, naturel et vegan. Multi-usages : réservoir à matières, de chasse, d'eaux usées et produit d'auto-purification très efficace. Odeur naturelle (Eucalyptus, Menthe et Pin). Évite les odeurs indésirables, désagrège les résidus et le papier hygiénique pour vider facilement le réservoir.

- Volume (l) : 1,6
- 1,6 kg

449804739

#1
Additif sanitaire
biologique
Pur & Naturel

4 en 1
Réservoir à matières
Réservoir de chasse
Réservoir d'eaux usées
Produit WC

- Élimine les odeurs de toutes sortes
- Désagrège vite les matières
- Empêche la formation de dépôts
- Nettoie et détartre à fond les réservoirs et les cuvettes

1L 1L 1L 1L 1L = 1,6L

Disponibile chez votre Revendeur agréé Solbio : www.getsolbio.com



Lavabo en PST thermoformée



1



2



3



4



5



6



7



8



9



10



11

Référence	Désignation	Matière	Longueur (mm)	Largeur (mm)	Profondeur (mm)	Poids
1 6120100	Lavabo de face rabattable	PS	520	325	125	1,2 kg
2 6101030	Vasque blanche à encastrer	PS	330	480	131	500 g
3 6104530	Lavabo blanc	PS	390	300	115	450 g
4 6104600	Lavabo de face en polystyrène blanc	Polyester	466	293	120	405 g
5 6104210	Lavabo d'angle blanc 330 x 330 mm	PS	330	330	115	440 g
6 6104220	Lavabo d'angle blanc 420 x 420 mm	PST thermoformée	420	420	118	700 g
7 6120040	Lavabo Thermoform 820 x 300 mm	PST thermoformée	820	300	170	1 kg
8 6120050	Lavabo Thermoform 650 x 340 mm	PST thermoformée	650	340	150	900 g
9 449804745	Lavabo d'angle blanc 400 x 400 mm	PST thermoformée	400	400	145	250 g
10 449804746	Lavabo rectangulaire blanc	PS	380	280	120	480 g
11 449804747	Lavabo avec égouttoir blanc	PS	600	340	135	1,2 kg



Salle de bain | Receveurs de douche

Bacs à douche en PS thermoformé

Prévoir bouchon Ø 25 mm.



	1	2	3	3	3	4	5
Référence	449804749	449804750	6120010	6120020	6120030	449804748	6120400
Modèle	Chantal 590	Chantal 600	Thermoform 665	Thermoform 725	Thermoform 910	BA 109	Bac 600
Longueur hors-tout (cm)	590	600	665	725	910	830	600
Largeur hors-tout (mm)	510	600	665	680	820	670	600
Longueur encastrement (mm)	510	560	500	650	845	-	560
Largeur encastrement (mm)	430	560	500	610	750	-	560
Hauteur (mm)	60	60	80	50	50	55	60
Perçage bonde	Central	Angle	Angle	Angle	Angle	Angle	Angle
Poids	645 g	800 g	1,3 kg	1,1 kg	1,6 kg	2,0 kg	800 g

Miroirs acryliques fournis avec adhésif

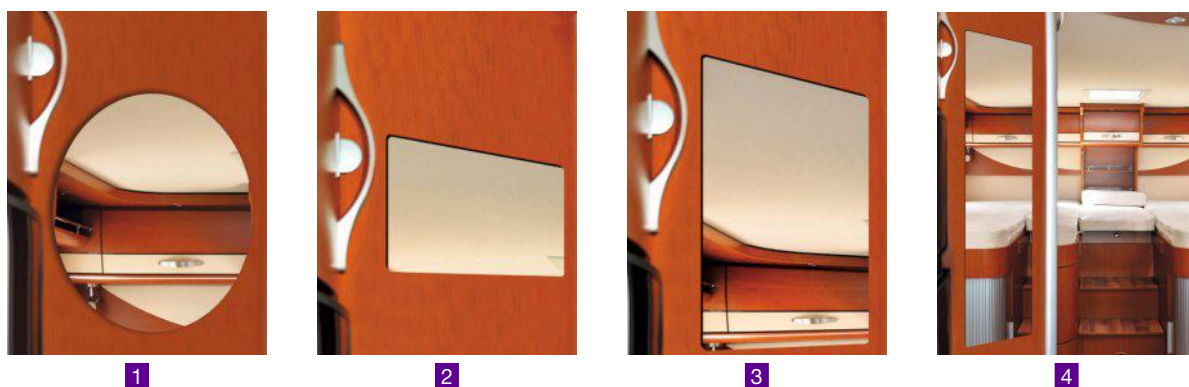

	Référence	Longueur (cm)	Largeur (cm)	Ø (cm)
1	449804751	-	-	25
2	449804752	28	24	-
3	449804753	40	30	-
4	449804754	95	35	-



Salle de bain | Accessoires de salle de bain

Charge maxi 2 kg



Porte-serviette à ventouse

- Largeur (cm) : 18
 - Hauteur (cm) : 10
 - Couleur : Blanc
 - Couleur : Gris
- 449800693** **449800694**

Charge maxi 4 kg



Pot à ventouse

- Largeur (cm) : 10,9
 - Hauteur (cm) : 11,3
 - Couleur : Blanc
 - 200 g
 - Couleur : Gris
 - 200 g
- 449800697** **449800698**

Charge maxi 6 kg



Panier de rangement à ventouses

- Longueur (cm) : 26,0
 - Largeur (cm) : 10,8
 - Hauteur (cm) : 11,9
 - Couleur : Blanc
 - 440 g
 - Couleur : Gris
 - 440 g
- 449800695** **449800696**

Charge maxi 8 kg



Étagère à ventouses blanc

- Longueur (cm) : 21
 - Largeur (cm) : 16
 - Couleur : Blanc
 - 1,0 kg
 - Couleur : Gris
 - 1,0 kg
- 449800701** **449800702**

Gamme chromée de qualité et au design soigné. Fixation par vis.



	Référence	Désignation
1	449804755	Barre porte serviette 45 cm
2	449804756	Porte-papier WC
3	449802375	Crochet porte-serviettes
4	449804757	Porte verre + verre
5	449804758	Porte savon



Salle de bain | Accessoires de salle de bain



Trousse de toilette CAMPER VAN

- Longueur (cm) : 30
 - Hauteur (cm) : 15
 - Profondeur (cm) : 12
 - Couleur : Bleu
 - Couleur : Rouge
- 449801471** **449801474**



Distributeur de savon simple FIAMMA

- Distributeur de 200 ml.
- Longueur (cm) : 8
 - Largeur (cm) : 5,5
 - Hauteur (cm) : 15
 - Couleur : Chrome
- 449804759**



Distributeur de savon

- Distribue le savon en mousse. Fixation avec ventouse.
- Hauteur (cm) : 21
 - Couleur : Noir
- 449804760**



+ Pose et dépose facile

Ventouse avec crochet

Crochet multi-usages pour accrocher torchons, serviettes

5201615



Kit crochet à ventouse

Lot de 2 crochets, se fixe rapidement et simplement, repositionnable à volonté.

449804762

+ Avec indicateurs de sécurité signalant si la poignée offre suffisamment d'adhérence.

Poignée murale à ventouses

Prévue pour une recherche d'équilibre du corps, cette poignée murale à ventouses offre une résistance jusqu'à 30 kg. Fixation facile sur toute surface lisse, en appuyant sur les ventouses puis en verrouillant les clips.

- 265 g
- 449804761**



Sèche-cheveux repliable

Mini sèche-cheveux pouvant se brancher sur l'allume-cigare, si l'alimentation est en fils de grosse section.

- Alimentation : 12 V
- Puissance nominale (W) : 180
- Longueur câble (m) : 2
- 375 g

1505030





Robinets sanitaires / cuisine | Robinets avec contacteur

Les robinets à contacteurs sont prévus pour être raccordés à des tuyaux plastique souples de Ø 10 ou 12 mm. Robustes et précis, ils peuvent s'installer avec tous types de pompes y compris des pompes puissantes. Si votre circuit d'eau n'est pas équipé d'une pompe à membrane, prévoyez les robinets avec contacteur. Le mouvement du robinet agit non seulement sur l'ouverture du circuit d'eau mais aussi sur un contact intégré qui commande directement le moteur de la pompe.

Avec bec verseur rabattable. Entrée pour tuyau de Ø 10 ou 12 mm. Peut se fixer sur plateau : ép. 20 mm.



Robinet à contacteur blanc COMET

- Couleur : Blanc **449804764**
- Couleur : Beige **449804765**
- Couleur : Gris **449804766**
- Couleur : Marron **449804767**



Robinet à contacteur 2002 REICH

- Bec rabattable : Oui
- Filetage (") : Ø 20 mm longueur 24 mm
- Ø raccordement tuyau (mm) : 10/12
- Couleur : Blanc **449804768**
- Couleur : Chrome **449802483**



Robinet à contacteur en céramique métalisé REICH

- Robinet avec bec rabattable et bague en céramique.
- Bec rabattable : Oui
 - Filetage (") : Ø20 mm longueur 28 mm
 - Longueur du bec (mm) : 280
 - Ø raccordement tuyau (mm) : 10/12 **449804769**



Robinet à contacteur blanc

Robinet équipé de joints céramique assurant précision et longévité. Bec verseur rabattable et orientable.

- Bec rabattable : Oui
- Pression max (bar) : 10
- Filetage (") : Ø 20 mm longueur 25 mm
- Longueur du bec (mm) : 240
- Ø raccordement tuyau (mm) : 10/12
- Couleur : Blanc **449804770**



Mélangeur à contacteur blanc

- Bec rabattable : Oui
- Pression max (bar) : 10
- Longueur (mm) : 25
- Ø (mm) : 20
- Filetage (") : Ø 20 mm longueur 25 mm
- Ø raccordement tuyau (mm) : 10/12
- Raccord(s) : 3/8
- Couleur : Blanc **449804772**



Robinet à contacteur nickelé COMET

- Bec verseur pivotant et rabattable. Type de montage Sterckeman.
- Bec rabattable : Oui
 - Couleur : Nickel **449804771**



Robinet mitigeur série 2005 chromé REICH

- Type de montage : Hymer, Kip.
- Bec rabattable : Non
 - Hauteur repliée (mm) : 40
 - Longueur du bec (mm) : 130
 - Couleur : Chrome **449900253**





Mitigeur céramique de luxe REICH



- Bec rabattable : Oui
- Pression max (bar) : 3
- Hauteur (mm) : 40
- Epaisseur de panneau max (mm) : 12
- Ø de perçage (mm) : 27
- Ø raccordement tuyau (mm) : 10/12
- Longueur du bec (mm) : 120
- Couleur : Chrome

44809127B

- Couleur : Nickel mat

44561243B

Mitigeur 2002 REICH



- Bec rabattable : Oui
- Filetage (") : Ø 26 mm longueur 28 mm
- Ø raccordement tuyau (mm) : 10/12
- Couleur : Blanc

449804774

- Couleur : Chrome

449804775

Mitigeur céramique Trend A REICH



- Type de montage : Adria, Hobby, Hymer.
- Bec rabattable : Non
 - Pression max (bar) : 3
 - Hauteur repliée (mm) : 40
 - Epaisseur de panneau max (mm) : 30

449804776

Robinet mitigeur REICH



- Bec rabattable : Oui
- Pression max (bar) : 3
- Hauteur (mm) : 40
- Epaisseur de panneau max (mm) : 16
- Ø de perçage (mm) : 39
- Longueur du bec (mm) : 120
- Ø raccordement tuyau (mm) : 10/12
- Couleur : Chrome
- 230 g

6318700

Robinet mitigeur Style 2000 REICH



Robinet avec contacteur 12 V - 4 A, pour montage sous tablette.

- Bec rabattable : Non
- Pression max (bar) : 5
- Profondeur encastrement (mm) : 90
- Epaisseur de panneau max (mm) : 20
- Ø de perçage (mm) : 20
- Filetage (") : 1/2" (15 x 21)
- Raccord(s) : 1/2" (15 x 21)

6317800

Mitigeur céramique REICH



Avec cartouche céramique. Type de montage : Hobby, Tabbert, Bürstner, Kabe.

- Bec rabattable : Non
- Pression max (bar) : 6
- Hauteur (mm) : 100
- Epaisseur de panneau max (mm) : 22
- Longueur du bec (mm) : 150
- 260 g

449900477

Mitigeur chrome 27 mm REICH



- Bec rabattable : Non
- Pression max (bar) : 6
- Hauteur (mm) : 315
- Raccord(s) : 10/12
- 360 g

44812193V

Robinet mitigeur Florenz COMET



- Bec rabattable : Oui
- Pression max (bar) : 3
- Hauteur (mm) : 40
- Ø de perçage (mm) : 33
- Longueur du bec (mm) : 170
- Ø raccordement tuyau (mm) : 10/12
- Couleur : Chrome
- 255 g

6202832

Robinet mitigeur Sienna COMET



- Bec rabattable : Oui
- Pression max (bar) : 3
- Hauteur (mm) : 40
- Ø de perçage (mm) : 33
- Longueur du bec (mm) : 170
- Ø raccordement tuyau (mm) : 10/12
- 235 g

6311460

Robinet mitigeur plastique COMET



- Bec rabattable : Oui
- Pression max (bar) : 1,5
- Hauteur (mm) : 40
- Ø de perçage (mm) : 39
- Ø raccordement tuyau (mm) : 10/12
- 215 g

446320100





Robinets sanitaires / cuisine | Robinets avec contacteur

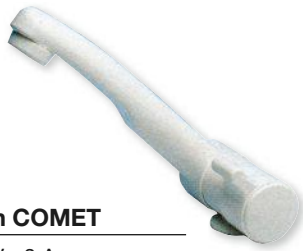

Robinet mitigeur London COMET

Robinet avec contacteur 12 V - 3 A.
Bec rabattable.

- Bec rabattable : Oui
 - Pression max (bar) : 1,5
 - Hauteur (mm) : 40
 - Ø de perçage (mm) : 27
 - Ø raccordement tuyau (mm) : 10/12
 - Couleur : Blanc
- 44806881V**

- Couleur : Gris
- 44809126V**



Robinet mitigeur Windsor COMET

- Bec rabattable : Oui
 - Hauteur (mm) : 38
 - Ø de perçage (mm) : 17
 - Longueur du bec (mm) : 145
 - Ø raccordement tuyau (mm) : 10/12
 - Couleur : Blanc
- 44804007B**

- Couleur : Beige
- 6311400**

- Couleur : Gris
- 44804009B**



Robinet mitigeur rabattable

- Bec rabattable : Oui
 - Ø de perçage (mm) : 20
 - Ø raccordement tuyau (mm) : 8/10
 - Couleur : Blanc
- 44800003B**

- Couleur : Marron
- 44801238B**

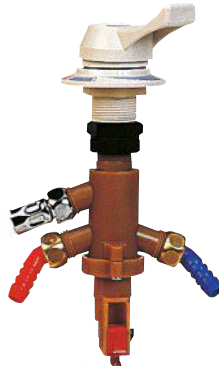

Robinet mitigeur blanc

Permet un réglage très précis du débit et de la température.

- Bec rabattable : Non
 - Pression max (bar) : 5
 - Filetage (") : Ø20 mm longueur 25 mm
 - Ø raccordement tuyau (mm) : 10
 - Contacteur : Non
- 449804777**
- Contacteur : Oui
- 449804778**

Robinets sanitaires / cuisine | Robinets mitigeurs salle de bains et cuisine



Il est conseillé d'utiliser les robinets avec une pompe de 10 l/min d'une pression de 2,8 bar



Robinet mitigeur orientable chrome

Mitigeur livré avec une paire de flexibles d'alimentation en inox équipés de raccords à joints intégrés et un kit de fixation. Cartouche céramique Ø 35 mm.

- Bec rabattable : Oui
 - Contacteur : Non
 - Hauteur (mm) : 340
 - Hauteur repliée (mm) : 140
 - Raccord(s) : F 3/8"
 - Matière : Métal
 - Couleur : Chrome
 - 2,0 kg
- 6320470**



Robinet mitigeur orientable bec amovible

Mitigeur d'évier à bec mobile livré avec une paire de flexibles d'alimentation en inox équipés de raccords à joints intégrés et un kit de fixation. Cartouche céramique Ø 40 mm.

- Bec rabattable : Non
 - Contacteur : Non
 - Raccord(s) : F 3/8"
 - Matière : Métal
 - Couleur : Chrome
 - 1,6 kg
- 6320120**



Robinet mitigeur orientable bec mobile

Mitigeur d'évier à bec mobile livré avec une paire de flexibles d'alimentation en inox équipés de raccords à joints intégrés et un kit de fixation. Cartouche céramique Ø 40 mm.

- Bec rabattable : Non
 - Contacteur : Non
 - Raccord(s) : F 3/8"
 - Matière : Métal
 - Couleur : Chrome
 - 1,2 kg
- 6320130**

Robinetts sanitaires / cuisine | Robinets mitigeurs salle de bains et cuisine



Livré avec une paire de flexibles d'alimentation en inox équipés de raccords F 3/8 à joints filtre et un kit de fixation. Cartouche céramique Ø 35 mm. En métal finitions chromées.



Design classique



Design moderne



Design classique



Design moderne

Robinet mitigeur orientable bec long HTD

Bec de 200 mm.

- Version : Classique
- 1,1 kg

6320020

- Version : Moderne
- 935 g

449800588

Robinet mitigeur orientable bec court HTD

Bec de 150 mm.

- Version : Classique
- 795 g

6320010

- Version : Moderne
- 800 g

449800586



Design classique



Design moderne

Robinet mitigeur de douche HTD

Mitigeur de douche équipé d'un raccord M 3/8 pour flexible F 3/8. Livré avec une paire de flexibles d'alimentation en inox équipés de raccords F 3/8 à joints filtre et un kit de fixation. Cartouche céramique Ø 35 mm. En métal, finitions chromées.

- Version : Classique
- 1,2 kg

6320180

- Version : Moderne
- 800 g

449800587

Robinet mitigeur fixe HTD

Mitigeur haut fixe. Idéal pour un montage avec vasque. Hauteur sous bec de 145 mm. Livré avec une paire de flexibles d'alimentation en inox équipés de raccords à joints filtre et un kit de fixation. Cartouche céramique Ø 35 mm. En métal finitions chromées.

- Version : Moderne
- 800 g

6320430



Robinet mitigeur orientable JOYSTICK HTD

Mitigeur équipé d'une manette type JOYSTICK. Livré avec une paire de flexibles d'alimentation en inox équipés de raccords à joints intégrés et un kit de fixation. Cartouche céramique Ø 35 mm. En métal finitions chromées.

- Version : Moderne
- 800 g

449800584



Robinet mitigeur Mono-Mix REICH

Robinet avec contacteur 12 V-4 A. À compléter avec les douchettes réf. : 6318000 ou 449804808.

- Bec rabattable : Non
- Contacteur : Oui
- Pression max (bar) : 5
- Profondeur encastrement (mm) : 110
- Epaisseur de panneau max (mm) : 30

44561104B

- Ø de perçage (mm) : 20
- Filetage (") : 1/2" (15 x 21)
- Ø raccordement tuyau (mm) : 10/12
- Couleur : Blanc
- 235 g

Robinet série 2000 A - REICH

- Bec rabattable : Non
- Contacteur : Non
- Profondeur encastrement (mm) : 90
- Epaisseur de panneau max (mm) : 20
- Ø de perçage (mm) : 20
- Raccord(s) : 1/2" (15 x 21)
- Couleur : Nickel
- Couleur : Blanc

449804780

449804781



Robinets sanitaires / cuisine | Robinets mitigeurs salle de bains et cuisine



Mitigeur céramique Twist REICH

Avec cartouche céramique.

- Bec rabattable : Non
- Contacteur : Non
- Pression max (bar) : 3
- Longueur du bec (mm) : 120
- Hauteur repliée (mm) : 39
- Ø de perçage (mm) : 39
- Ø raccordement tuyau (mm) : 10/12
- 240 g

449804782



Mitigeur Trend E chromé REICH

Avec cartouche céramique et contacteur étanche. Montage sur raccords rapides ou tétines Ø 10/12 mm.

- Bec rabattable : Non
- Contacteur : Non
- Pression max (bar) : 6
- Hauteur (mm) : 134
- Ø raccordement tuyau (mm) : 10/12
- 300 g

449804784



Mitigeur douche Trend REICH

Avec cartouche céramique et contacteur étanche IP67.

- Bec rabattable : Non
- Contacteur : Non
- Hauteur (mm) : 134
- Epaisseur de panneau max (mm) : 30
- Ø de perçage (mm) : 33
- Raccord(s) : 3/8" (12 x 17)
- Couleur : Chrome
- 260 g

449804785



Mitigeur céramique Twist REICH

Avec cartouche céramique et contacteur étanche IP67.

- Bec rabattable : Non
- Contacteur : Non
- Hauteur (mm) : 40
- Epaisseur de panneau max (mm) : 27
- Ø de perçage (mm) : 39
- Raccord(s) : 3/8" (12 x 17)
- Couleur : Chrome

449804786



Mitigeur Concept E REICH

Avec cartouche céramique et contacteur étanche IP67. Type de montage : Hymer, Rapido, Pilote.

- Bec rabattable : Non
- Contacteur : Non
- Pression max (bar) : 6
- Longueur du bec (mm) : 179
- Hauteur (mm) : 156
- Epaisseur de panneau max (mm) : 20
- Ø de perçage (mm) : 33
- Couleur : Chrome
- 360 g

449804787



Mitigeur Concept S REICH

Avec cartouche céramique et contacteur étanche IP67. Type de montage :

- Hymer, Rapido, Pilote.
- Bec rabattable : Non
- Contacteur : Non
- Pression max (bar) : 6
- Longueur du bec (mm) : 153
- Hauteur (mm) : 118
- Epaisseur de panneau max (mm) : 20
- Ø de perçage (mm) : 33
- Couleur : Chrome
- 360 g

449804788



Mitigeur AC539 COMET

Spécialement conçu pour les éviers avec couvercle Smev.

- Bec rabattable : Non
- Contacteur : Non
- Longueur du bec (mm) : 190
- Hauteur repliée (mm) : 40
- Ø de perçage (mm) : 40
- Ø raccordement tuyau (mm) : 10/12
- Matière : Plastique

449804789



Mitigeur Roma couleur métal COMET

Robinet pivotant.

- Bec rabattable : Non
- Contacteur : Oui
- Longueur du bec (mm) : 220
- Ø de perçage (mm) : 35
- Raccord(s) : Embouts cannelés
- Ø raccordement tuyau (mm) : 10/12
- Matière : Plastique
- Couleur : Métallisé
- 350 g

449804790



Mitigeur d'évier

Mitigeur chromé d'évier à bec orientable et cartouche céramique. Livré avec raccords flexibles. Sans contacteur.

- Bec rabattable : Non
- Contacteur : Non
- 1,0 kg

449804792

Mitigeur Athéna

Mitigeurs à bec verseur orientable. Avec cartouche céramique.

- Bec rabattable : Non
- Contacteur : Non
- Longueur du bec (mm) : 230
- Epaisseur de panneau max (mm) : 30
- Raccord(s) : 3/8"
- Couleur : Chrome
- 690 g

449804791



Robinet mitigeur de douche Minimalist

Mitigeur de douche équipé d'un flexible avec raccord F 15/1. Le raccordement du flexible de douche se fait sous le mitigeur. Livré avec une paire de flexibles d'alimentation en inox équipés de raccords F 3/8 à joints intégrés et un kit de fixation. Cartouche céramique Ø 35 mm. Manette au design classique.

- Bec rabattable : Non
- Contacteur : Non
- Matière : Métal
- Couleur : Chrome
- 780 g

6320160



Robinetts sanitaires / cuisine | Robinets à bec rabattable faible encombrement



Robinet rabattable simple

Robinet avec bec rabattable. Très faible encombrement (39 mm). Idéal pour les éviers avec couvercle.

- Hauteur repliée (mm) : 39
- Ø raccordement tuyau (mm) : 10/12
- Raccord(s) : Ø 3/8"
- 550 g

6320050



Robinet rabattable mélangeur

Robinet avec bec rabattable. Très faible encombrement (39 mm). Idéal pour les éviers avec couvercle.

- Hauteur repliée (mm) : 39
- Ø raccordement tuyau (mm) : 10/12
- Raccord(s) : 3/8"
- 1,0 kg

6320040



Robinet rabattable mitigeur

Avec cartouche céramique Ø 25 mm. Permet l'installation d'un couvercle d'évier.

- Ø (mm) : 30
- Raccord(s) : 3/8"
- 700 g

6320060



Mélangeur Hera

Mélangeurs métalliques à fermeture du type domestique. Idéal lavabo d'angle.

- Ø raccordement tuyau (mm) : 10/12
- Raccord(s) : 3/8"
- 670 g

449804794



Robinet bec verseur blanc

Robinet avec bec rabattable et orientable sans contacteur.

- Filetage (") : Ø 20 mm longueur 25 mm
- Ø raccordement tuyau (mm) : 10
- Raccord(s) : 3/8"

449804795



Robinet inclinable chrome

Robinet avec bec verseur inclinable. Très faible encombrement.

- Hauteur repliée (mm) : 180
- Ø raccordement tuyau (mm) : 10/12
- Raccord(s) : 3/8"
- 250 g

449804796

Robinetts sanitaires / cuisine | Robinets mitigeurs douche/douchette



Design classique



Design moderne

Ensemble douchette et mitigeur HTD

Mitigeur équipé d'une douchette bi-jets et d'un flexible de 1,50 m. Livré avec une paire de flexibles d'alimentation en inox équipés de raccords F 3/8 à joints filtre et un kit de fixation. Cartouche céramique Ø 35 mm.

- Version : Classique
- Version : Moderne
- 1,5 kg
- 800 g

6320070

449800585

ACCESSOIRES

Douchette Luxe

Bi-jet avec système anticalcaire. Pour raccord femelle 1/2.

- Filetage (") : 1/2"
- Couleur : Chrome

6320220





Robinets sanitaires / cuisine | Robinets mitigeurs douche/douchette



Ensemble douchette et mitigeur Roma COMET

Flexible d'1,5 m intégré.

- Hauteur (mm) : 150
- Ø de perçage (mm) : 35
- Longueur du bec (mm) : 220
- Ø raccordement tuyau (mm) : 10/12
- Couleur : Chrome
- Contacteur : Non
- 600 g

449804797

- Contacteur : Oui
- 735 g

6311080



Ensemble douchette et mitigeur

Douchette à commande manuelle et flexible de 1,5 m.

- Bec rabattable : Non
- Contacteur : Non
- 1,1 kg

449804803



Ensemble douchette et mitigeur encastrable

Mitigeur à douchette encastrable, idéal pour les petits espaces. Livré avec une paire de flexibles d'alimentation inox M3/8, un flexible intermédiaire M3/8, un flexible nylon F3/8 - M15/1, une douchette, un support de douchette pour tablette. Cartouche céramique Ø 25 mm.

- 900 g

6320030

ACCESSOIRES



Douchette Asia - Blanc

- Filetage (") : 1/2"
- Version : Avec coude

44812815B

- Version : Sans coude

44815414B



Douchette Asia - Chromé

- Filetage (") : 1/2"
- Version : Sans coude

6320240

- Version : Avec coude

6320320



Ensemble douchette et mitigeur avec cartouche céramique couleur métal REICH

Cartouche céramique et contacteur étanche IP67 équipé d'une douchette extractible longueur 165 mm sur flexible longueur 1500 mm position normale et douche.

- Bec rabattable : Non
- Contacteur : Non
- Couleur : Métallisé
- 890 g

449804801



ACCESSOIRES



Douchette seule chromée REICH

Pour réf. : 449804801.

- Couleur : Chrome

449804802

Robinets sanitaires / cuisine | Douchettes



Ensemble douchette + support + flexible

Kit comprenant une douchette en ABS avec son support mural et son flexible de 120 cm. Hauteur de la douchette : 129 cm.

- Filetage (") : 1/2"
- Longueur flexible (m) : 1,2
- Couleur : Blanc

449804804

- Couleur : Chrome
- 449804805**



Douchette ABS

Pour ensemble douchette réf. 449804804.

- Filetage (") : M 1/2"
- Couleur : Blanc

449804806

- Couleur : Chrome
- 449804807**

Douchette Duett + flexible - Blanc REICH

Douchette avec jet réglable 3 positions et rosace de montage. Livré avec flexible de 1,5 m et écrou de raccordement de 1/2".

- Couleur : Blanc
- 330 g

6318000



Douchette Duett + flexible - Chromé REICH

Douchette avec jet réglable 3 positions et rosace de montage. Livré avec flexible de 1,5 m et écrou de raccordement de 1/2".

- Couleur : Chrome
- 320 g

449804808



REICH



Douchette + flexible

- Filetage (") : 3/8"
- Longueur flexible (m) : 2,5
- 270 g

449804810



Douchette + flexible pour lavabo

- Se raccorde sur tout robinet.
- Longueur flexible (m) : 1,15

449804811



Douchette + flexible pour mitigeur

- Douchette livrée avec flexible, passe-plateau et fixe-paroi.
- 380 g

449804812



Douchette Oasi sans coude

Douchette sans coude.

- Filetage (") : 1/2"
- Couleur : Blanc
- 300 g

6320230



Douchette Oasi avec coude

Douchette avec coude.

- Filetage (") : 1/2"
- Couleur : Blanc
- 300 g

6320310



Douchette GIOVE SHUT - Blanc

- Couleur : Blanc

449804813



Robinets sanitaires / cuisine | Douchettes

Barre de douche + douchette

Douchette ABS chromé et flexible de 1,5 m.

- Filetage (") : 1/2"
- Longueur flexible (m) : 1,5
- Couleur : Chrome
- 505 g

449804814



Douchette Charisma REICH

Livrée avec clip de fixation et contact manuel.

- Filetage (") : 1/2"
- Couleur : Chrome

449804809



Douchette Cometa

Douchette mono-jet avec système anticalcaire.

- Filetage (") : 1/2"
- Couleur : Chrome

44815673B



Douchette seule noire

- Couleur : Noir

449804799



Douchette chromée

- Couleur : Chrome

449804815

Douchette design ABS - Chromé

- Couleur : Chrome

449804816



Douchette KEHRA HTD

- Filetage (") : 1/2"
- Hauteur (mm) : 245
- Largeur (mm) : 80
- Longueur (mm) : 50
- Couleur : Acier chromé

449800598



+ Double crochet mural muni d'un adhésif puissant pour fixation à la paroi sans perçage

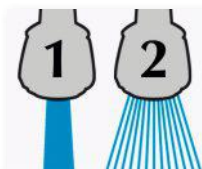

Douchette flexible pour robinet

Véritable prolongement de robinet flexible, elle se règle de 2 manières possibles : jet sous pression ou douche. Fournie avec adaptateur pour filetage intérieur et joint.

449804817



Douchette pour lavabo à fixation rapide

Pratique, cette douchette au design moderne permet de rincer ses cheveux sans difficulté dans le lavabo.

- 420 g

449803356



Support de douchette droit

Support droit pour douchette, compatible avec les flexibles équipés d'un raccord femelle 1/2C.

- Longueur (mm) : 52
- Ø (mm) : 33

446320270



Support de douchette coudé

Support coudé pour douchette, compatible avec les flexibles équipés d'un raccord femelle 1/2C.

- Longueur (mm) : 110
- Ø (mm) : 33

446320260

Robinets sanitaires / cuisine | Douches extérieures

Socle encastrable avec couvercle. Flexible de 1,5 m. Douchette avec commande manuelle. Raccords cuivre avec ouverture automatique du circuit d'eau à l'emboîtement du flexible. Résiste à la pression des pompes à membranes automatiques. Système robuste et fonctionnel.



Boîtier de raccordement eau + douchette - REICH

- Longueur flexible (m) : 1,5
- Longueur (mm) : 96
- Largeur (mm) : 90
- 435 g
- Couleur : Marron

449804819

- Couleur : Blanc cassé

449804820

- Couleur : Noir

449804821



Boîtier de raccordement eau + douchette - REICH

- Longueur flexible (m) : 1,5
- Longueur (mm) : 96
- Largeur (mm) : 90
- Couleur : Blanc
- Ø de perçage (mm) : 60
- 470 g

6351500

Socle encastrable avec couvercle, douchette avec commande manuelle et flexible de 1,5 m. Interrupteur de commande de pompe. Le flexible et la douchette restent montés et coulisent à l'intérieur après utilisation.



Douchette extérieure Olympia blanche - REICH

- Longueur (mm) : 210
- Largeur (mm) : 88
- Couleur : Blanc
- Version : Sans serrure
- 450 g

449804822

- Version : Avec serrure
- 510 g

449804823

ACCESSOIRES



Douchette Charisma + flexible REICH

Douchette + flexible 2 m.

- Couleur : Blanc
- 260 g

6351600

Douchette Olympia REICH

449804824



Douchette extérieure

Livrée avec bouchon, raccords rapides. Flexible et douchette.

- 445 g

449804475

Robinets sanitaires / cuisine | Accessoires de robinets et douchettes



Portillon douchette REICH

Petit portillon avec serrure et fermeture étanche permettant le passage vers l'extérieur d'une douchette intérieure.

- Couleur : Blanc
- 300 g

6351510



Prise de douche extérieure REICH

Pour douchette, réf. : 449804819 et 449804820.

449804825



Raccord sortie douchette en plastique COMET

449804826





Robinets sanitaires / cuisine | Accessoires de robinets et douchettes

Cartouches céramiques de rechange



1

2



3



4

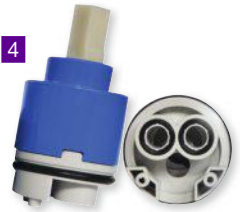

Référence	Désignation
1 449804827	Cartouche céramique Ø 35 mm
2 449804828	Cartouche céramique Ø 35 mm
3 44812134B	Cartouche de rechange céramique Vivia Ø 35 mm
4 449804829	Cartouche céramique Ø 40 mm
5 449804830	Cartouche céramique Ø 40 mm
6 6320460	Cartouche de rechange céramique Vivia Ø 40 mm
7 6320115	Cartouche céramique 25
7 6320125	Cartouche céramique 28
8 446300003	Cartouche céramique 40CD

5



6



7



8



Flexibles



Raccord femelle 1/2C



Raccord femelle 3/8



Raccord mâle 15/1



Référence	Spécificités	Longueur (m)	Raccord(s)
44807295V	Chromé	1,5	Femelle 1/2C / Femelle 3/8"
44560204B	Chromé	1,5	Femelle 3/8" / Mâle 15/21
449803220	Chromé	1,5	Femelle 1/2C / Mâle 15/21
449804833	Chromé	1,5	Femelle 3/8" / Mâle 3/8"
44807899B	Chromé	2	Femelle 1/2C / Femelle 3/8"
6320380	Chromé extensible	2	Femelle 1/2C / Femelle 1/2
44810364B	Chromé	1,5	Femelle 1/2C (15 x 21) / Femelle 3/8C (12 x 17)
449804834	Nylon gris	1,5	Femelle 15/21 / Mâle 1/2C

Bec verseur télescopique

Bec orientable et télescopique.

444601B



Contacteur à pied COMET

Contacteur pour pompe non automatique.

44803425B



Réservoirs | Réservoirs mobiles eau propre

Jerrycan en plastique alimentaire. Permet le passage de la pompe immergée. Ø de remplissage 51 mm



	Référence	Contact alimentaire	Volume (l)	Longueur (mm)	Largeur (mm)	Hauteur (mm)	Spécificités	Poids
1	6403100	Oui	10	255	160	365	-	500 g
1	446400009	Oui	15	280	185	405	-	620 g
1	6403110	Oui	20	330	455	190	-	700 g
2	6403120	Oui	10	255	160	365	Robinet	500 g
2	6403130	Oui	20	330	185	455	Robinet	700 g
3	6400140	Oui	35	380	240	465	Robinet	1,2 kg
4	6403400	Oui	16	280	170	415	-	840 g
5	6400530	Oui	19	165	270	415	-	685 g
6	6403250	Oui	25	280	170	415	-	1,4 kg
7	6400120	Oui	13	290	170	360	-	690 g
7	6400130	Oui	16	280	170	410	-	730 g
7	6400160	Oui	19	280	175	460	-	1,0 kg
8	449804835	Oui	9	420	120	260	-	615 g
9	6400480	Oui	10	280	170	280	-	465 g
10	6400550	Oui	13	270	150	380	-	650 g
11	6400500	Oui	14	350	275	165	-	575 g



Jerrycan souple avec robinet 10 L TRAVELLIFE

Jerrycan pliant avec poignée. Dispose d'un robinet, d'un bouchon et d'un bec verseur.

- Contact alimentaire : Oui
- Volume (l) : 10
- 230 g

449804633



Travellife



Robinet COMET

Pour jerrycan, référence 6400500.

6400620

Jerrycan pliable 10 l

- Pliable. Avec poignée
- Contact alimentaire : Oui
- Volume (l) : 10
- Longueur (mm) : 280
- Largeur (mm) : 260
- Hauteur (mm) : 220

446400005

- Volume (l) : 15
- Longueur (mm) : 330
- Largeur (mm) : 320
- Hauteur (mm) : 220

446400006

- Volume (l) : 20
- Longueur (mm) : 370
- Largeur (mm) : 370
- Hauteur (mm) : 260

446400007





Réservoirs | Réservoirs mobiles eau propre

Eau propre



Réservoirs à roues en plastique alimentaire



Réservoir mobile eau propre Roll Tank 23 FIAMMA

Avec bouchon pour pompe immergée et poignée articulée pour le transport.

- Eau : Propre
- Contact alimentaire : Oui
- Volume (l) : 23
- Longueur (mm) : 500
- Largeur (mm) : 330
- Hauteur (mm) : 250
- 2,8 kg

6413860

Kit réservoir Roll Tank 40 F + Bouchon et raccord d'eau FIAMMA

Sur roues à large Ø et avec poignée. Permet de transporter facilement l'eau lorsque la caravane ou le camping-car est à distance du point d'eau.

- Eau : Propre
- Contact alimentaire : Oui
- Volume (l) : 35
- Longueur (mm) : 810
- Largeur (mm) : 410
- Hauteur (mm) : 200
- 3,2 kg

449804406



Réservoir à roues 30 l CHANTAL

Avec poignée de transport rabattable, 1 bouchon de Ø 40 et 1 bouchon de Ø 90 mm.

- Eau : Propre
- Contact alimentaire : Oui
- Volume (l) : 30
- Longueur (mm) : 565
- Largeur (mm) : 320
- Hauteur (mm) : 250
- 3,4 kg

449804836

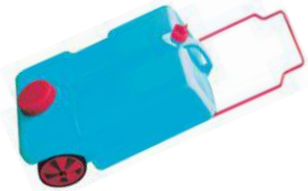

Fontaines murales en plastique alimentaire rotomoulé avec robinet. À placer au dessus de l'évier ou du lavabo.



Réservoir fontaine murale 15 l

- Eau : Propre
- Contact alimentaire : Oui
- Volume (l) : 15
- Longueur (mm) : 280
- Largeur (mm) : 150
- Hauteur (mm) : 550
- 2,0 kg

449804837



Fontaine murale 12 l

- Eau : Propre
- Contact alimentaire : Oui
- Volume (l) : 12
- Longueur (mm) : 270
- Largeur (mm) : 140
- Hauteur (mm) : 480
- 1,6 kg

449804838



Réservoirs | Réservoirs fixes eau propre

Réservoir en polyéthylène livré avec bouchon de visite Ø 120 mm avec joints. Les entrées d'eau Ø 40 mm sont moulées dans la paroi.

Référence	Contact alimentaire	Volume (l)	Longueur (mm)	Largeur (mm)	Hauteur (mm)	Poids
449804839	Oui	50	489	290	380	7,4 kg
449804840	Oui	100	750	400	350	5,2 kg
449804841	Oui	100	800	500	300	7,2 kg



Réservoir fixe eau propre 40 l

Réservoir plat à loger sous double plancher ou sous estrade, avec 3 manchons moulés, de Ø 25 mm. Coloris blanc.

- Contact alimentaire : Oui
- Volume (l) : 40
- Longueur (mm) : 990
- Largeur (mm) : 400
- Hauteur (mm) : 100
- Ø (mm) : 25
- 5,5 kg

449804842

Eau propre



Réservoir fixe eau propre 43 l

Livré avec trappe de visite et tubulure de 40 mm non percée. Bouchon rouge.

- Contact alimentaire : Oui
- Volume (l) : 43
- Longueur (mm) : 700
- Largeur (mm) : 300
- Hauteur (mm) : 220
- 3,0 kg

449804843

Réservoirs fixes pour Ford Transit



Réservoir fixe eau propre 100 l

Équipé de trappe de visite et de tubulure non percées. Montage sous la banquette passager, forme spéciale pour la fixation de la ceinture de sécurité.

- Contact alimentaire : Oui
- Volume (l) : 100
- Longueur (mm) : 705
- Largeur (mm) : 495
- Hauteur (mm) : 340
- 7,1 kg

449804844

Tank 70 FIAMMA

Réservoir en matière plastique alimentaire de coloris bleu. Livré complet avec vis de fixation et raccords de départ d'eau. Manchon Ø 40 mm pour arrivée de remplissage. Grand bouchon/trappe de visite.

- Volume (l) : 70
- Ø entrée (mm) : 38
- Ø sortie (mm) : 13
- Longueur (mm) : 700
- Largeur (mm) : 470
- Hauteur (mm) : 240
- 4,4 kg

449802987

Réservoirs fixes pour Ducato / Boxer / Jumper



Réservoir fixe eau propre 111 l

Pour un montage sous banquette, forme spéciale pour la fixation de la ceinture de sécurité, équipé de 2 trappes de visites et de tubulures non percées. Avec 1 entrée percée Ø 40 mm, et 2 entrées percées Ø 20 mm.

- Contact alimentaire : Oui
- Volume (l) : 111
- Nombre d'entrées : 3
- Longueur (mm) : 840
- Largeur (mm) : 500
- Hauteur (mm) : 340
- 6,8 kg

449804845



Réservoirs | Réservoirs mobiles eaux usées

ACCESSOIRES



Réservoir mobile eaux usées Roll Tank 23 FIAMMA

Réservoir à roulettes avec bouchon pour pompe immergée et poignée articulée pour le transport.

- Volume (l) : 23
- Longueur (mm) : 500
- Largeur (mm) : 330
- Hauteur (mm) : 250
- 2,4 kg

6413850

Réservoir mobile eaux usées Roll Tank 40 W FIAMMA

Réservoir à roulettes de grand diamètre, avec indicateur de niveau et vanne à évent. Livré avec raccord à baïonnette pour la vidange.

- Volume (l) : 40
- Longueur (mm) : 810
- Longueur 2 (mm) : 410
- Largeur (mm) : 410
- Hauteur (mm) : 200
- 3,9 kg

449802988



Réservoir mobile eaux usées avec poignée COMET

- Eau : Grise
- Volume (l) : 19
- Longueur (mm) : 475
- Largeur (mm) : 280
- Hauteur (mm) : 170
- 740 g

6414000

ACCESSOIRES



Quick connection W FIAMMA

Adaptateur permettant de transformer l'embout fileté en embout à baïonnette pour relier facilement le Sanitary Flex au Tank 23 l.

- 400 g

446413931



Kit Sanitary Flex FIAMMA

Tube flexible extensible jusqu'à 3 m, qui permet de raccorder le réservoir fixe du véhicule au réservoir portable. Livré avec deux raccords et deux colliers en inox pour relier le tube aux Roll Tank 40 l. et Quick Connection W FIAMMA.

- 400 g

446413930



Réservoirs | Réservoirs mobiles eaux usées

Réservoirs pour eaux usées en polyéthylène rotomoulé avec cloison anti-roulis.



1

2

	Référence	Volume (l)	Nombre d'entrées	Longueur (mm)	Largeur (mm)	Hauteur (mm)	Ø entrée (mm)	Poids
1	6411700	32	4	730	310	160	40	10,4 kg
1	6411960	75	4	900	360	270	40	10,4 kg
1	6410080	98	4	950	470	260	40	10,4 kg
2	449804846	65	4	580	480	300	40	10,4 kg
2	449804847	70	4	950	470	180	40	10,4 kg



1



2



3

	Référence	Volume (l)	Longueur (mm)	Largeur (mm)	Hauteur (mm)	Ø entrée (mm)	Poids
1	449804848	30	580	580	140	40	3,0 kg
1	449804849	36	448	370	240	40	3,2 kg
1	6411320	50	750	400	200	40	10,4 kg
1	6411620	60	550	400	300	40	5,0 kg
1	449804853	70	700	450	200	40	6,7 kg
1	449804854	80	700	400	300	40	5,2 kg
2	6412830	40	838	370	150	40	10,4 kg
2	6411750	40	840	370	150	40	10,4 kg
2	6411850	55	1080	300	200	40	10,4 kg
2	6411980	80	560	450	360	40	10,4 kg
2	6412850	95	750	400	350	40	7,5 kg
2	6411810	100	847	347	376	40	8,0 kg
3	449804850	45	500	400	255	40	3,7 kg
3	449804851	50	610	410	220	40	4,7 kg
3	449804852	55	499	400	300	40	4,7 kg
3	6411720	60	798	400	200	40	4,0 kg
3	449804855	80	1060	400	200	40	5,8 kg
3	449804856	90	800	400	300	40	5,7 kg
3	449804857	100	890	600	200	40	7,3 kg
3	449804858	100	1298	440	180	40	8,5 kg

Réservoirs | Réservoirs fixes eaux usées

Réservoir fixe eaux usées 30 l

Réservoir pour eaux usées en polyéthylène rotomoulé. Se monte dans n'importe quelle position. Avec trappe de visite pour le montage des raccords et pour le nettoyage. Livré sans raccords. Avec 4 entrées d'eau Ø 25 mm et 2 sorties de vidange avec bouchons. Uniquement pour eaux usées.

- Volume (l) : 30
- Nombre d'entrées : 4
- Longueur (mm) : 750
- Largeur (mm) : 260
- Hauteur (mm) : 180
- Ø entrée (mm) : 25
- 3,5 kg

6411680



Réservoir fixe eaux usées 45 l

Se loge à l'intérieur du VW Transporter contre le capot arrière.

- Volume (l) : 45
- Longueur (mm) : 540
- Longueur 2 (mm) : 300
- Largeur (mm) : 420
- Hauteur (mm) : 300
- 3,7 kg

449804859



Réservoir fixe eaux usées 55 l

Se monte sous le plancher du VW T4 nouveau modèle, côté gauche entre les deux essieux.

- Volume (l) : 55
- Longueur (mm) : 1180
- Largeur (mm) : 235
- Hauteur (mm) : 235
- 4,7 kg

449804860



Réservoir fixe eaux usées 78 l

Se monte sous le plancher à l'arrière du véhicule.

- Volume (l) : 78
- Longueur (mm) : 1300
- Largeur (mm) : 370
- Hauteur (mm) : 180
- 7,4 kg

449804861



Réservoir fixe eaux usées 80 l

2 entrées filetées femelles, Ø 25 mm. Réservoir grande capacité et plat permettant une installation sous estrade ou sous plancher. Bouchons bleu.

- Volume (l) : 80
- Nombre d'entrées : 2
- Longueur (mm) : 1300
- Largeur (mm) : 500
- Hauteur (mm) : 140
- Ø entrée (mm) : 25
- 8,2 kg

449804862



Réservoir fixe eaux usées 90 l

Équipé de 2 trappes de visite et de tubulures non percées. Montage central au niveau de l'essieu AR. Avec 1 entrée filetage femelle Ø 45 mm et 6 entrées Ø 25 mm en dessous.- Pour Ducato / Jumper / Boxer > 2006

- Volume (l) : 90
- Nombre d'entrées : 7
- Longueur (mm) : 908
- Largeur (mm) : 948
- Hauteur (mm) : 212
- 10,4 kg

449800806

Réservoir fixe eaux usées 130 l

Réservoir pour eaux usées en polyéthylène rotomoulé. Avec trappe de visite pour le montage des raccords et pour le nettoyage. Avec cloison antirotouillis, bossage pour une vidange totale. Bouchon de visite Ø 130 mm et une entrée Ø 40 mm non percée.

- Volume (l) : 130
- Nombre d'entrées : 1
- Longueur (mm) : 840
- Largeur (mm) : 550
- Hauteur (mm) : 300
- Ø entrée (mm) : 40
- 8,5 kg

6411820



Réservoirs | Coupelles de remplissage

Pour tuyau de 40 mm. Coloris blanc.

Conseil pour les coupelles

Les coupelles de remplissage sont indispensables pour le remplissage des réservoirs d'eau propre. Leur raccordement au réservoir est prévu en Ø 40 mm. Fixées à l'extérieur, il est conseillé de prévoir des coupelles avec bouchon à clés.



Référence	Désignation
1 6419010	Coupelle avec bouchon à visser sans clé
2 6419030	Coupelle de remplissage 31 bis à clé Ø 40 mm
3 6419000	Coupelle de remplissage 32 à clé Ø 40 mm

Bouchon de remplacement	Référence
4	6420140
5	6420130



Référence	Désignation
1 6430060	Coupelle courte à clé + bouchon Ø 40 mm - noir
2 6430070	Coupelle courte à clé + bouchon Ø 40 mm - blanc
3 6430080	Coupelle courte à clé + bouchon Ø 40 mm - gris

Référence	Désignation
1 6440010	Coupelle courte Ø 40 mm - noir
2 6440000	Coupelle courte Ø 40 mm - blanc

Coupelle d'eau avec couvercle RAL 9010

Coupelle à eau à encastrer, verrouillage par aimant et tuyau d'évent Ø 10 mm. Prévoir bouchon.

- Longueur (mm) : 145
- Largeur (mm) : 132
- Profondeur (mm) : 90
- Longueur encastrement (mm) : 108
- Largeur encastrement (mm) : 95
- Profondeur encastrement (mm) : 80
- Ø tuyau de remplissage (mm) : 40
- Couleur : Blanc
- Couleur : Noir

449804863

449804864



Socle coupelle de remplissage avec couvercle

Coupelle à eau livrée avec serrure et clés. Event Ø 10 mm.

- Couleur : Blanc
- 500 g

449800101



Portillon de remplissage d'eau propre - THETFORD

Pour WC THETFORD C200/224/262.

- Couleur : Blanc
- 240 g
- 449801353
- Couleur : Blanc Fiat
- 240 g

449801354



Bouchon de coupelle d'eau

449804865



Bouchon de remplissage tout type de réservoirs HEOSOLUTION

Pour réservoir avec ou sans soupape de trop-plein. Equipé d'un raccord type Gardena pour une connexion rapide du tuyau de remplissage.

- Couleur : Noir

6419040

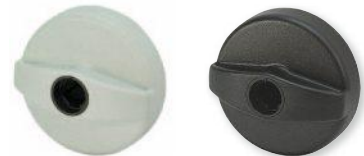

Bouchon de réservoir blanc 249 F

Pour coupelle de remplissage FAB et ZADI.

- 690 g
- Couleur : Blanc
- 449804866
- Couleur : Noir

449804867

Réservoirs | Consommables pour réservoirs

Traitement écologique réservoirs d'eaux usées MATT CHEM

Dégrade et liquéfie les dépôts organiques et les graisses se trouvant dans les canalisations, les bacs et les réservoirs d'eaux usées. Évite les remontées de mauvaises odeurs et réduit la fréquence de nettoyage, de curage des bacs. Limite les risques d'obturation et de corrosion. S'utilise après chaque vidange du réservoir.

- Volume (l) : 2

449802111



Nettoyant réservoirs eaux noires et usées MATT CHEM

Nettoyant concentré à base d'huiles essentielles d'eucalyptus. Dégrade les dépôts organiques, gras, fortement colmatés et neutralise la prolifération des mauvaises odeurs dans les réservoirs d'eaux usées. Évite le blocage de la sonde pour la vidange. Peut s'utiliser lors de l'hivernage du véhicule pour éviter le colmatage des résidus.

- Volume (l) : 1

449802112



Traitement pour réservoir d'eau propre MATT CHEM

Assainissant puissant permettant de diminuer la prolifération de bactéries dans les réservoirs d'eau. Stop la fermentation microbienne. Recommandé pour l'entretien régulier des réservoirs d'eau. - 1 litre = 40 traitements

- Volume (ml) : 500

449802113

- Volume (l) : 1

449802114

MATT CHEM LOISIRS



Anti-gel systèmes d'eau

Protège la robinetterie, la tuyauterie et les réservoirs. Produits alimentaire pouvant s'utiliser pour les systèmes d'eau potable. Produit biodégradable.

- Volume (l) : 4

449802110



Comprimés effervescents de conservation de l'eau potable dans un réservoir de camping-car ou bateau. Action rapide et efficace, eau plate potable sans goût désagréable. Sans conservateurs, ni chlorure d'argent (interdit dans JO de l'UE le 24/04/2014). Seule formulation à détenir l'autorisation de la Direction Générale de la Santé pour le traitement d'eau d'alimentation. Formulation thermostable. Le réservoir doit toujours être propre et régulièrement désinfecté avec des comprimés Stéritabs (réf. : 449804873).

+ Sans chlorure d'argent



Conservateur d'eau Aquatabs - 1 comprimé pour 200 l.

- Nombre de comprimés : 16

449804870

- Nombre de comprimés : 32

449804871



Conservateur d'eau Aquatabs - 1 comprimé pour 10 l.

- Nombre de comprimés : 50

449804868

- Nombre de comprimés : 120

449804869

Désinfecteur d'eau Stéritabs - 1 comprimé pour 50 l.

- Nombre de comprimés : 18

449804872

- Nombre de comprimés : 36

449804873





Réservoirs | Consommables pour réservoirs



Nettoyant et désinfectant pour réservoir d'eau

Produit 2-en-un. Élimine efficacement bactéries, champignons, virus, algues, légionelles, biofilms et odeurs désagréables. Désinfecte tout votre système d'eau claire. Un seul rinçage suffit. Peut être associé à KXpress pour un détartrage en simultané.

i Produit réservé au marché français uniquement

Dexda Clean 60 WM AQUATEC

100 ml pour nettoyer et désinfecter jusqu'à 60 l d'eau.

449804874

250 ml pour nettoyer et désinfecter jusqu'à 160 l d'eau.

449804875

+ Efficacité éprouvée en laboratoire



i Produit réservé au marché français uniquement



KXpress détartrant WM AQUATEC

Pour détartrer le réservoir d'eau potable et éliminer ses odeurs désagréables. Peut aussi être utilisé pour le détartrage de machines à café, bouilloires et associé à Dexda Clean pour un nettoyage et une désinfection en simultané.

• Capacité max du réservoir (l) : 160

449804876

i Produit réservé au marché français uniquement

Conservateurs d'eau SilverNet WM AQUATEC

Assure efficacement la conservation de l'eau potable dans votre véhicule. Protègent le réservoir d'eau de la formation de biofilms et l'eau potable qu'il contient de contaminations microbiennes. Dosage automatique des ions d'argent à chaque remplissage du réservoir. Sans additifs.

Ne convient pas aux réservoirs en aluminium et en acier



+ Dosage automatique !

Conservateur d'eau SilverNet 80 WM AQUATEC

Peut être associé à un 2^{ème} exemplaire par clipsage pour des réservoirs plus grand.

Conserve jusqu'à 11500 l d'eau

• Capacité max du réservoir (l) : 100

449800562



Conservateur d'eau SilverNet 60 WM AQUATEC

Conserve jusqu'à 7500 l d'eau

• Capacité max du réservoir (l) : 60

449800563

Conserve jusqu'à 20000 l d'eau

• Capacité max du réservoir (l) : 160

449800564



+ Conforme à la norme NF EN 15030

Kit de rechange pour SilverNet jusqu'à 60 l WM AQUATEC

Jusqu'à 60 litres d'eau

449805787

Jusqu'à 160 litres d'eau

449805788





Produit réservé au marché français uniquement

Dexda One conservateur d'eau WM AQUATEC

Permet de protéger efficacement l'eau et l'ensemble du système d'eau claire de la contamination microbienne. Protection efficace contre les germes dans l'eau grâce à l'action des ions d'argent. Garde l'eau dans le réservoir fraîche jusqu'à 6 mois. Sans additifs. Livré avec gobelet doseur. Pour toute taille de réservoir. Conserve jusqu'à 1200 litres d'eau

• Volume (ml) : 120

449801547

Désinfectant et conservateur d'eau pour réservoirs en plastique et en acier inoxydable. Livré avec verre gradué pour un dosage précis.



i Produits réservés au marché français uniquement

+ 2-en-1 : désinfection et conservation !

Dexda® Complète 1200 I WM AQUATEC

Désinfecte et préserve jusqu'à 1200 litres d'eau

449801102

Désinfecte et préserve jusqu'à 5000 litres d'eau

449804877

Désinfectant pour eau potable et réservoirs sans argent. Combat les agents pathogènes: virus, germes, champignons et bactéries. Dosage précis avec un gobelet doseur.

Sans argent



Dexda Plus WM AQUATEC

Désinfecte 1200 l d'eau ou pour la désinfection de réservoirs jusqu'à 25 l

• Volume (ml) : 120

449805789

Désinfecte 2500 l d'eau ou pour une désinfection de réservoirs jusqu'à 50 l

• Volume (ml) : 250

449805790

i Produits réservés au marché français uniquement

Ensemble complet permettant de protéger efficacement l'eau et l'ensemble du système d'eau douce de la contamination microbienne. Composé d'un conservateur, d'un nettoyant/désinfectant et d'un détartrant sélectionnés en fonction du volume du réservoir.

Hygiène-Trio - Réservoirs < 60 l WM AQUATEC

- 1 nettoyant désinfectant DEXDA® CLEAN
- 1 détartrant KXPRESS
- 1 purificateur d'eau SilverNet 60
- Capacité max du réservoir (l) : 60

449801108



Hygiène-Trio - Réservoirs < 160 l WM AQUATEC

- 1 nettoyant désinfectant DEXDA® CLEAN
- 1 détartrant KXPRESS
- 1 purificateur d'eau SilverNet 160
- Capacité max du réservoir (l) : 160

449801083



Set d'hygiène - Réservoir < 100 l WM AQUATEC

- 1 nettoyant désinfectant DEXDA® CLEAN
- 1 détartrant KXPRESS
- 1 conservateur d'eau SILVERPAD
- Capacité max du réservoir (l) : 100

449801548

Set d'hygiène - Réservoir < 160 l WM AQUATEC

- 1 nettoyant désinfectant DEXDA® CLEAN
- 1 détartrant KXPRESS
- 2 conservateurs d'eau SILVERPAD
- Capacité max du réservoir (l) : 160

449801549





Filter de remplissage en ligne FIE-100 WM AQUATEC

Système de filtration compact et stérile qui élimine les agents pathogènes à 99,9999 % et garantit ainsi une eau propre.

- Longueur (mm) : 200
- Pression max (bar) : 6,3
- Ø (mm) : 60

449801103

ACCESSOIRES



Set de changement de filtre FIE-100 WM AQUATEC

449801214



Produits réservés au marché français uniquement



Kit filtre à eau « Mobile Edition » WM AQUATEC

Filtre à eau en 3 parties équipé d'une soupape de purge qui retient rouille, sable, pollen et autres impuretés pour améliorer la qualité de l'eau. Protège aussi pompes, chauffe-eau et robinetterie. Ouverture de clé embout tuyau 25 mm. Raccords 2 x filetage intérieur 1/2", 2 x embouts

- Débit max (l/mn) : 15
- Hauteur (mm) : 198
- Pression max (bar) : 6
- Ø (mm) : 123

449801104

ACCESSOIRES



Finesse de filtration 10 microns



Cartouche sédiments PP 1 micron « Mobile Edition » WM AQUATEC

Cartouche lisse 1 micron en polypropylène pour filtrer les saletés et impuretés présentes dans l'eau. Pour filtrer jusqu'à 8000 litres d'eau.

449801105

Cartouche charbon actif « Mobile Edition » WM AQUATEC

Élimine les substances pouvant altérer le goût et l'odeur ainsi que toutes les matières supérieures à 10 microns. Pour filtrer jusqu'à 17000 litres d'eau.

449801106

L'eau peut se révéler dangereuse à boire

Mal entretenu, votre réservoir laissera se développer rapidement toute une variété d'algues, bactéries et virus. Ne laissez pas ces organismes pathogènes gâcher votre voyage et assurez-vous de la parfaite hygiène de votre circuit d'eau. La gamme KATADYN vous garantit une parfaite potabilité de l'eau embarquée.

Micropur Classic évite la réapparition d'algues ou de bactéries dans le réservoir et garantit ainsi une eau potable jusqu'à 6 mois. Recommandé pour pays européens où l'eau potable ne contient pas d'agents pathogènes et la désinfection totale de l'eau n'est pas nécessaire, mais où sa conservation est indispensable.



Produits réservés au marché français, suisse et luxembourgeois

1^{ère} étape : nettoyage du réservoir



Micropur Tank Care Clean MT Clean 250 P KATADYN

Permet d'éliminer efficacement le biofilm déposé sur les parois de votre réservoir constitué d'algues et de bactéries.

Dosage : 1 bouchon pou 25 litres

- Volume (ml) : 250
- 300 g

6415460

2^{ème} étape : désinfection du réservoir et des canalisations



Micropur Tank Care Fresh 25P KATADYN

Permet d'éliminer le tartre, le calcaire, les moisissures, tous types de dépôts et les mauvaises odeurs. Flacon de 250 g, pour traiter 250 l. d'eau.

Dosage : 1 bouchon pou 25 litres

- 300 g

6415470

3^{ème} étape : désinfection et conservation de l'eau



Conserve l'eau jusqu'à 6 mois
Aucun goût (Micropur Classic)
Sans chlorure d'argent
Longue durée de stockage
Autorisé par le MEEM (Ministère de l'Environnement, de l'Energie et de la Mer)



Micropur Classic MC 1000F KATADYN

Dosage : 1 ml pour 10 litres

- Volume (ml) : 100

6415410

Micropur Classic MC 10T KATADYN

Dosage : 1 pastille pour 10 litres

- Nombre de comprimés : 40

6415450



Micropur Forte MF 1000F KATADYN

Dosage : 1 ml pour 10 litres

- Volume (ml) : 100

6415440

Micropur Forte MF 1T DCCNa KATADYN

Dosage : 1 pastille pour 10 litres

- Nombre de comprimés : 100

6415430



Programme complet pour l'entretien des réservoirs et canalisations : nettoyage et assainissement.

Microbox Tank Care Line KATADYN

Kit complet composé d'un Micropur Tank Care Clean MT Clean 250 P + Micropur Tank Care Fresh 25P + Micropur Forte MF 1000 F

- 835 g

6415480



Conserve l'eau jusqu'à 6 mois
Aucun goût
Longue durée de stockage
Autorisé par le MEEM (Ministère de l'Environnement, de l'Energie et de la Mer)



Réservoirs | Accessoires de réservoirs



Unité de désinfection de l'eau par LED UV-C AQUATEC

Permet d'éliminer tous les micro-organismes présents dans l'eau. Après une exposition à la lumière (gamme d'ondes courtes comprise entre 240 et 290 nanomètres), virus et bactéries sont détruits. Ce processus physique opère une désinfection de l'eau efficace à 99,99 %. Permet de traiter jusqu'à 8 litres d'eau par minute. Le raccordement de plusieurs appareils s'avère aussi possible afin d'obtenir un débit plus élevé. Pour un fonctionnement optimal, la température doit être comprise entre 1 et 30 °C (maximum fixé à 50 °C).



Référence	449802550
Débit max (l/mn)	8
Hauteur (mm)	159
Largeur (mm)	113
Profondeur (mm)	105
Puissance maxi (W)	14
Captur de débit (entrée fréquence)	1 - 200
Consommation de courant (A)	1,2
Pression de service (bar)	8,3
Poids	900 g

ÉLÉMENTS COMPOSANTS DU SYSTÈME DE TRAITEMENT DE L'EAU POUR LA MEILLEURE QUALITÉ D'EAU POSSIBLE



QUALITÉ DE L'EAU EN VOYAGE

L'approvisionnement en eau/la qualité de l'eau à bord de votre camping-car est soumise à des influences particulières. Contrairement au robinet domestique, la qualité de l'eau varie dès que vous remplissez le réservoir. Et en raison du stockage de l'eau dans les chaudières, ainsi que des influences telles que les nutriments biodisponibles et la chaleur, les bactéries et les pathogènes peuvent se multiplier rapidement. En outre, les canalisations délabrées des «stations de remplissage d'eau» des aires de camping, souvent associées à des normes insuffisantes de traitement de l'eau, en particulier en Europe du Sud ou en dehors de l'Europe, posent problème.

EAU SÛRE - DANS LE MONDE ENTIER

Comme norme générale, nous recommandons, outre l'entretien annuel du système d'eau claire, la conservation de l'eau en Europe Centrale et du Nord. Dans le Sud et en dehors de l'Europe, une désinfection supplémentaire de l'eau est recommandée!

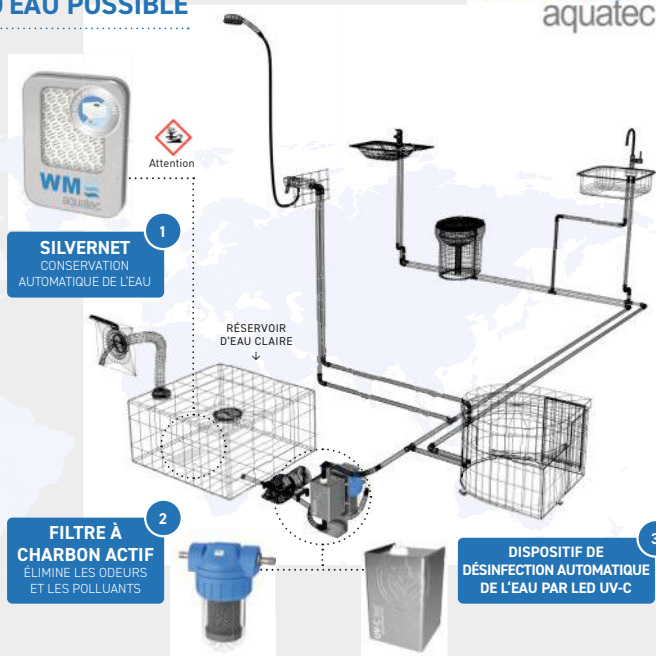

Utilisez les produits biocides avec précaution. Avant toute utilisation, lisez l'étiquette et les informations concernant le produit.



Réservoirs | Accessoires de réservoirs



Référence	Description
1 449804878	Pour jerricans 10 et 20 l. Ø 51 mm.
2 449804879	Pour jerricans Ø 51 mm.
3 449804880	Pour jerricans Ø 100 mm réf. : 6400120 à 449804835.
4 449804881	Ø ext. 96 mm et Ø int. 77 mm.
5 449804882	Bouchon Ø 96 mm.
6 449804476	Bouchon avec passage de tuyau. Ø 96 mm.
7 449802543	-
8 449804883	-
9 6412900	Livré avec joint.



Raccord femelle

Raccord Ø 40 mm à coller pour raccorder la vanne de vidange réf. : 446420115 au réservoir.
449804884



Raccord fileté femelle

Raccord Ø 86 mm pour raccorder la vanne de vidange réf. : 446420117.
449804885

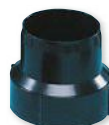

Réducteur pour manchon fileté

Pour raccorder un tuyau Ø 75 mm sur un manchon fileté Ø 86 mm.
449804886



Raccord à baïonnette

Pour raccorder un tuyau Ø 75 mm sur une sortie réservoir type baïonnette.
449804887



Sonde de réchauffage

Sonde 12 V servant d'antigel. Puissance 30 W. Se monte sur tout type de réservoir.
449802384



Sonde de réchauffage avec thermostat

Sonde 12 V servant d'antigel avec thermostat interne régulant la température de l'eau entre 5 et 10°. Puissance 30 W. Se monte sur tout type de réservoir.
449804888



Filtre purificateur REICH

Filtre permettant de retenir les impuretés en suspension et d'améliorer la qualité et le goût de l'eau. À installer sur le circuit d'eau en sortie de réservoir. Traite jusqu'à 4500 l. d'eau.
• 320 g
449804889



Chauffage de réservoir

Plaque chauffante auto-adhésive à appliquer directement sous le réservoir. Permet de maintenir le réservoir en hors gel.
• Alimentation : 12 V
• Intensité (A) : 2,8
• Longueur (mm) : 330
• Largeur (mm) : 150
• Puissance (W) : 38
6419220



Kit de fixation

Système de bandeau et pattes permettant la fixation sous plancher de tout type de réservoir. Composé d'une bande de feuillard acier galvanisé et perforé de longueur 4,5 m, de 4 oeillets filetés et écrous. Résiste à un poids de 150 kg.
• Charge maxi (kg) : 150
• 1,1 kg
6419240



Pompes à eau | Pompes immergées 12 V



	Référence	Débit max (l/mn)	Pression (bar)	Consommation en 12 V (W)	Longueur (mm)	Ø (mm)	Spécificités
1	6203530	15	0,5	20	105	48	-
2	6202600	10	0,5	18	104	38	-
3	44564005B	10	0,5	18	100	43	-
4	449805791	10	0,6	-	130	38	Refoulement maxi 6 m
5	6201900	10	0,6	20	110	39	Vidange automatique
6	44809103B	12	1,5	50	103	33	-
6	6203510	12	0,5	18	128	45	Fonctionnement à la verticale
6	44564004B	12	0,5	18	105	45	Vidange automatique
7	449804890	8	0,4	-	110	32	Fonctionnement à plat
8	44564002B	15	0,5	20	140	48	-
9	6203540	15	0,9	20	135	48	Vidange automatique
10	6202830	15	0,6	-	125	65	-
11	44564006B	15	0,9	-	-	45	-
12	6201670	15	-	-	115	45	-
13	445641B	8	0,4	-	110	32	Fonctionnement à plat
14	44809294B	19	1	40	125	65	-
15	44808005B	19	1,5	-	190	80	-
15	6202860	20	1,1	-	123	48	-
16	449804891	22	1,8	-	125	53	-

Pompes à eau | Pompes à membrane et vases d'expansion

Pompes à membrane automatiques parfaitement insonorisées. Auto-amorçantes, elles peuvent fonctionner à vide sans risquer de s'endommager. Elles sont équipées d'un pressostat qui coupe l'alimentation électrique du moteur lorsque la pression du circuit d'eau augmente.

Livrée avec raccord droit et raccord coudé.

Entre nous, un conseil

N'oubliez pas d'installer un interrupteur, ou un disjoncteur, pour couper l'alimentation de la pompe lorsque le camping-car est immobilisé ou quand le réservoir est vide.



Référence	Débit max (l/mn)	Consommation (A/h)	Pression (bar)	Longueur (mm)	Largeur (mm)	Hauteur (mm)	Spécificités	Poids
1 449804892	7	1,5	1,4	197	127	112	Avec 3 chambres de pompage indépendantes pour élever l'eau jusqu'à 3,65 m.	1,9 kg
1 449804893	10	3,5	2,1	199	127	117	Avec 3 chambres de pompage indépendantes pour élever l'eau jusqu'à 3,65 m.	2,0 kg
2 446200105	10,6	4	2,1	197	127	112	Livré avec filtre et raccords droit et coudé	2,3 kg
2 446200913	10,6	4	2,1	196	127	112	Livré sans filtre, avec raccords droit et coudé	-
3 6201700	7	1,4	1,5	225	160	130	Aspire et pompe l'eau jusqu'à plus de 3 m. de hauteur.	1,4 kg
3 6201710	10	3,4	1,5	225	160	130	Aspire et pompe l'eau jusqu'à plus de 3 m. de hauteur.	2,0 kg
4 449804894	13	2,5	1,5	213	136	117	Aspire et pompe l'eau jusqu'à plus de 3 m. de hauteur.	2,2 kg
4 449804895	10	1,7	1,5	208	136	117	Aspire et pompe l'eau jusqu'à plus de 3 m. de hauteur.	1,4 kg
5 449800384	17	6	2,8	244	98,5	87,5	Auto-aspirante.	3,0 kg

Les vases d'expansion amènent un grand confort d'utilisation en régulant le fonctionnement de la pompe. Ils permettent ainsi d'éviter les débits saccadés et les vibrations intempestives.



Vase d'expansion 0,9 bar FIAMMA

Complément idéal des pompes à pressostat. Le vase d'expansion assure un débit constant. La membrane interne supprime les à-coups permettant un débit continu et fluide. Il prolonge la durée de vie de la pompe et du chauffe-eau et réduit la consommation d'eau.

- Pression (bar) : 0,9
- Longueur (mm) : 235
- Largeur (mm) : 150
- Hauteur (mm) : 100
- 500 g

6206410



Vase d'expansion 4 bar COMET

- Pression (bar) : 4
- Hauteur (mm) : 280
- Ø (mm) : 82

6206420



Pompes à eau | Pompes manuelles



Pompe mécanique à pied

Pose sur plancher. Inclinaison 20°. Embouts cannelés pour tuyau souple de Ø 12 mm. Prévoir fixation par 2 vis 5/20.

- Ø (mm) : 113
- Hauteur (mm) : 68
- 430 g

449804896

Pompe mécanique à main

Pompe avec bec verseur orientable pour tuyau Ø 10 et 12 mm. À fixer en bordure d'évier.

- 600 g
- 449804897**



Pompes à eau | Accessoires de pompes



Raccord droit pour pompe AQUA 8 FIAMMA

- Ø (mm) : 10
- 6201705**



Raccord droit pour pompe Shurflo ou Fiamma

- Ø (mm) : 12
- 6200760**



Raccord coudé pour pompe AQUA 8

- Ø (mm) : 10
- 6201715**



Raccord coudé pour pompe Shurflo ou Fiamma

- Ø (mm) : 12
- 6200770**



Filter de pompe Shurflo mâle Ø 12 SHURFLO

- Raccordement Entrée : Mâle tétine Ø 12
- Raccordement sortie : Femelle 1/2

44914495B



Filter de pompe Shurflo mâle 1/2 SHURFLO

- Raccordement Entrée : Mâle 1/2
- Raccordement sortie : Femelle 1/2

44815689B



Clapet anti-retour COMET

- Pour tuyau Ø 10/27 mm.
- Longueur (mm) : 50
- Ø (mm) : 10/27

6202831



Clapet anti-retour sortie 10/12 mm

- Évite le désamorçage de la pompe.
- Largeur (mm) : 35
- Longueur (mm) : 85
- Ø (mm) : 8,5

44812926B



Micro contacteur COMET

6313930



Contacteur à pied rond COMET

Robuste. En plastique souple. Montage simple et discret.

449804898



Contacteur à pied carré COMET

449804899

Plomberie eau | Tuyaux

Tube alimentaire bleu JOHN GUEST

9 x 12 mm. Prix au mètre linéaire.

- Contact alimentaire : Oui
- Couleur : Bleu

449804900

- Couleur : Rouge

449804901

- Couleur : Noir

449804902

 John Guest



Tuyau souple alimentaire

Conformes à la réglementation (CE) n° 1935/2004 – n° 2023/2006 et n° 10/2011 (UE). Sans migration de Phtalates jusqu'à 28 % d'alcool. ISO 1307. Tube intérieur en PVC translucide alimentaire renforcé d'un guipage textile haute ténacité. Revêtement PVC translucide. Température de -10° à +60° C.

Conseil

La plupart des installations d'eau se font en tuyau souple. Il est conseillé d'utiliser du tuyau souple armé résistant à la pression et à la chaleur. Pour ce genre d'installation, prévoir un vase d'expansion absorbant les à-coups de pression au déclenchement de la pompe à la fermeture des robinets. L'emmanchement du tuyau sur les raccords doit être serré par des colliers. Les écoulements d'eaux usées se font avec des tuyaux annelés de 20 mm ou de 25 mm. Les remplissages des réservoirs se font avec du tuyau annelé de 40 mm.

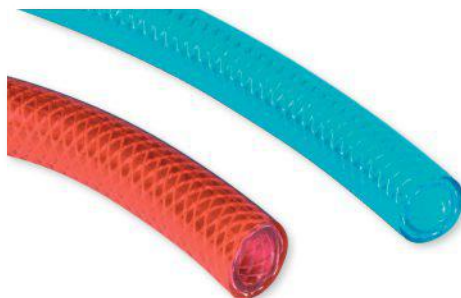

Référence	Couleur	Ø intérieur (mm)	Ø extérieur (mm)	Longueur (m)
449804903	Translucide	10	16	25
449804904	Translucide	12	18	25
449804905	Translucide	15	23	25
449806167	Translucide	19	26	25
449804906	Translucide	25	33	25
449804907	Rouge	10	15	25
449804908	Bleu	10	15	25
449804909	Rouge	12	19	25
449804910	Bleu	12	19	25

Tuyau souple non alimentaire

Le tuyau PVC souple armé s'adapte parfaitement aux installations d'eau non alimentaire des camping-cars. Avec des pompes grand débit, prévoyez du tuyau de Ø 12 mm. Les colliers ruban inox sont particulièrement adaptés aux tuyaux souples. En bout d'installation d'eau, les robinets plastiques se raccordent au tuyau souple armé. Les robinets métalliques sont généralement à embouts filetés de 3/8 de pouce. Pour le raccordement au tuyau souple, prévoyez les raccords laiton réf. : 6320080.



	Référence	Modèle	Couleur	Ø intérieur (mm)	Longueur (m)
1	449804911	Annelé	Bleu	20	30
1	449804912	Annelé	Bleu	25	30
1	449804913	Annelé	Bleu	30	30
1	449804914	Annelé	Bleu	40	30
1	449804915	Annelé	Bleu	75	30
2	449804916	Pvc transmetal	Blanc	38	25



Plomberie eau | Tuyaux

Conforme à la directive européenne 2007/19/CE concernant les matériaux et objets en matière plastique destinés à entrer en contact avec les denrées alimentaires.

Tube polyvalent alimentaire - 25 m

Tuyau monocouche en PVC souple transparent Classe A. *SIMULANTS A, B, C, D1 : Jus de fruits, lait, vins, alcools forts.*



Référence	Contact alimentaire	Couleur	Longueur (m)
449806176	Oui	Transparent	25
449806177	Oui	Transparent	25
449806178	Oui	Transparent	25
449806179	Oui	Transparent	25

Tuyau polyvalent transparent - 25 m

Conception tri-couches en PVC souple transparent, avec renforcement en fibre polyester haute ténacité. *SIMULANTS A, B, C, : Jus de fruits, vins.*

Référence	Contact alimentaire	Couleur	Ø extérieur (mm)	Ø intérieur (mm)	Longueur (m)
449806180	Oui	Bleu	15	10	25
449806181	Oui	Rouge	15	10	25
449806183	Oui	Bleu	18	12,5	25
449806184	Oui	Rouge	18	12,5	25
449806182	Oui	Transparent	15	10	25
449806185	Oui	Transparent	18	12,5	25
449806186	Oui	Transparent	26	19	21
449806187	Oui	Transparent	33	25	22

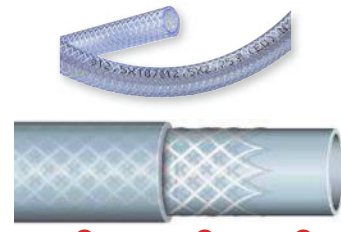

- 1 Recouvrement en PVC souple
- 2 Renforcement polyester
- 3 Tube intérieur en PVC souple

Tuyau cristal - 50 m

Le tuyau PVC souple armé s'adapte parfaitement aux installations d'eau non alimentaire des camping-cars. Avec des pompes grand débit, prévoyez du tuyau de Ø 12 mm. Les colliers ruban inox sont particulièrement adaptés aux tuyaux souples. En bout d'installation d'eau, les robinets plastiques se raccordent au tuyau souple armé. Les robinets métalliques sont généralement à embouts filetés de 3/8 de pouce. Pour le raccordement au tuyau souple, prévoyez les raccords laiton réf. : 6320080.

SIMULANTS A, B, C, : Jus de fruits, vins.



PVC souple alimentaire

Référence	Modèle	Contact alimentaire	Couleur	Ø extérieur (mm)	Ø intérieur (mm)	Longueur (m)
449806174	Cristal non armé	Non	Transparent	7	4	50
449806175	Cristal non armé	Non	Transparent	9	6	50
449806172	Cristal non armé	Non	Transparent	14	10	50
449806173	Cristal non armé	Non	Transparent	16	12	50
449804917	Cristal non armé	Non	Transparent	10	8	50

Gaine flexible en PVC - Gaine GA1 30 m

Gaine pour ventilation et aspiration de fumées, renforcée par une spirale en PVC rigide, noyée dans la paroi. Non conforme pour l'entrée en contact avec les denrées alimentaires.

Ne convient pas au contact avec les denrées alimentaires

Référence	Contact alimentaire	Longueur (mm)
449806188	Non	25
449806189	Non	30
449806190	Non	35
449806191	Non	40

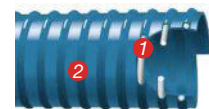

- 1 Spirale en PVC rigide
- 2 Paroi en PVC souple bleu

Tuyau polyvalent Profiline Ø 10 mm bleu

Tuyau multicouche qui conviennent parfaitement au transfert des liquides alimentaires et eau potable. Acceptent des températures de -15° à +50° C. Respectent les normes KTW A. Longueur 50 m. Prix au mètre linéaire.

- Contact alimentaire : Oui
- Longueur (m) : 50
- Ø (mm) : 10

449804918



Plomberie eau | Tuyaux



Entonnoir

Avec tuyau flexible pour un remplissage facile des réservoirs. Coloris noir.

6420100

Tuyau eaux usées

Possibilité d'assembler plusieurs exemplaires entre-eux. A compléter avec l'embout réf. : 449801523.

- Contact alimentaire : Non
- Matière : PP, PVC, TPR
- Longueur (mm) : 1090
- Longueur repliée (mm) : 483
- Ø (mm) : 45

449801522

Adaptateur tuyau eaux usées

À associer au tuyau réf. : 449801522.

- Contact alimentaire : Non
- Matière : TPR
- Ø entrée (mm) : 19
- Ø sortie (mm) : 50
- Longueur (mm) : 180
- Ø (mm) : 19-50

449801523



Tuyau de remplissage

S'adapte à toute sorte de robinet.

- Contact alimentaire : Non
- Longueur (m) : 1

449804919



Tuyau PVC marine armé blanc

Pression de service 9,10 bars.

- Contact alimentaire : Non
- Ø extérieur (mm) : 20,5
- Ø intérieur (mm) : 15
- Longueur (m) : 25

449804920



Support tuyau

Support de tuyau en plastique réglable.

- Hauteur (mm) : 180
- Largeur (mm) : 90
- 500 g

449804921

+ Super compact



Enrouleur tuyau plat

Tuyau enroulé plat avec raccord rapide.

- Longueur (mm) : 375
- Largeur (mm) : 60
- Hauteur (mm) : 375
- Longueur tuyau (m) : 15
- 900 g

6307010

+ Fonctionne même déroulé partiellement



Dériveur à cassette

Tuyau d'eau plat en cassette d'une longueur de 15 m. qui peut être utilisé même sans être déroulé entièrement. Livrée avec lance, raccords rapides et adaptateur pour robinet.

- Largeur (mm) : 65
- Hauteur (mm) : 400
- Longueur tuyau (m) : 15
- 2,0 kg

6300500



Dériveur à cassette TRICOFLEX

Tuyau en cassette livrée avec lance, raccords rapides et adaptateur pour robinet.

- Longueur (mm) : 330
- Largeur (mm) : 175
- Hauteur (mm) : 400

446300001

- Ø (mm) : 12,5
- Longueur tuyau (m) : 20
- 3,7 kg

+ Extensible



Tuyau d'eau extensible

Tuyau d'eau extensible non alimentaire qui multiplie sa longueur x 3 au passage de l'eau. Utilisation simple et rapide, se range très facilement.

- Longueur (m) : 15
- 600 g
- Longueur (m) : 22,5
- 850 g

449804922

449804923



Tuyau d'arrosage TRICOFLEX

- Longueur (m) : 25
- Ø (mm) : 15
- 3,2 kg

6307500



Tuyau d'arrosage avec raccords et lance TRICOFLEX

Le kit comprend 1 tuyau d'arrosage, 3 raccords et 1 lance.

- Longueur (m) : 15
- Matière : PVC
- 2,2 kg

449801544



Plomberie eau | Accessoires de tuyaux

Raccords prévus pour tuyaux souples non alimentaires Ø 15 mm. Serrage du tuyau par griffe et système de clipsage rapide entre raccords.



	Référence	Désignation
1	449804924	Raccord femelle standard
2	6307170	Raccord pour robinet à nez lisse
3	449804925	Raccord d'eau universel
4	6305020	Raccord rapide femelle avec arrêt
5	6305010	Connecteur femelle
6	449804926	Coupleur mâle/mâle
7	6307160	Lance multi-jet
8	449804927	Raccord de robinet pour filetage 15/21 et 20/27
9	449800099	Ensemble de raccords pour robinet



GOK



Boîtier de raccordement coloris blanc GOK

Boîtier + limiteur de pression. Boîtier encastrable en ABS avec couvercle, résistant aux UV.

- Pression max (bar) : 1
- Longueur de découpe (mm) : 155
- Largeur de découpe (mm) : 65
- 550 g

6350840



GOK

Limiteur de pression GOK

Raccord rapide mâle 1/2" pour l'arrivée d'eau. Sortie par tube Ø 8 mm.

- Débit max (l/mn) : 7
- Pression max (bar) : 10
- 290 g

6350845



Raccord pour tuyau Ø 8 mm GOK

Raccord Ø 8 mm. Pour raccord sur la sortie.

6350850

Limiteur de pression pour raccord sur l'entrée

Raccord rapide 1/2". Pour raccord sur l'entrée d'eau.

6350860

John Guest



Pince coupe-tube plastique 4 à 22 mm JOHN GUEST

449804928

John Guest



Pince coupe-tube de 4 à 12 mm JOHN GUEST

- 400 g
- 449804929**

REICH



Raccord 12 mm mâle/tétine 12 mm REICH

449804930



Robinet 1/4 de tour

6380250



Robinet d'arrêt

6380240



Robinet de vidange

6380170



Adaptateur de cuve

6380230



Manchons en métal

10 pièces.
6380180

Tuyau polybutylène

- Longueur (m) : 3
6380203
- Longueur (m) : 25
6380006

Plomberie eau | Raccords d'eau plastique et laiton



Référence	Désignation
1 449804931	Raccord laiton tétine femelle 3/8 Ø 10 mm
2 6320080	Raccord laiton tétine femelle 3/8 Ø 12 mm
3 449804932	Raccord laiton tétine femelle 15 x 21 Ø 12 mm
4 44461603B	Raccord laiton tétine mâle 3/8 Ø 10 mm
4 6320090	Raccord laiton tétine mâle droit 3/8 Ø 12 mm

Joint fibre Ø 3/8

6320072

Joint fibre 1/2

6320074

Raccords d'eau



Référence	Désignation
1 6342025	Raccord d'eau droit 8 mm
1 449804933	Raccord union plastique Ø 10 mm
1 449804934	Raccord union plastique Ø 12 mm
2 449804935	Raccord union Ø 25 mm
2 6341300	Raccord d'eau droit 19 mm
3 6342030	Raccord d'eau en L 8 mm
3 6342035	Raccord d'eau en L 10 mm
3 6342045	Raccord d'eau en L 12 mm
4 6342010	Raccord d'eau en T 8 mm
4 449804936	Raccord en T Ø 10 mm
4 449804937	Raccord en T Ø 12 mm
4 6342000	Raccord d'eau en T 19 mm
4 6342060	Raccord d'eau en T 25 mm
5 6342015	Raccord d'eau en Y 8 mm
5 44803409B	Raccord d'eau en Y 10 mm
5 449804938	Raccord d'eau en Y Ø 25 mm
5 6342240	Raccord d'eau en Y 19 mm
5 6342055	Raccord d'eau en Y 25 mm
6 6341600	Raccord d'eau robinet 10 mm
6 6341610	Raccord d'eau robinet 12 mm
7 6341105	Raccord d'eau réducteur 10/8 mm
7 44803413B	Raccord d'eau réducteur 12/10 mm



5



6



7





Plomberie eau | Raccords d'eau plastique et laiton

Raccords droits

Référence	Désignation
6417000	Raccord droit Ø 10 mm 3/8
6417010	Raccord droit Ø 12 mm 3/8
6417200	Raccord droit Ø 30 mm 1"
6417140	Raccord droit Ø 35 mm 1 1/4
44921157B	Raccord droit Ø 40 mm 1 1/2
449805792	Raccord Ø 10 mm filetage 3/4 droit
449805793	Raccord droit Ø 12 mm 1/2
449805794	Raccord droit Ø 20 mm 1/2
449805795	Raccord droit Ø 25 mm 3/4
449805796	Raccord droit Ø 40 mm 1 1/4



Raccords coudés

Référence	Désignation
6417040	Raccord coudé Ø 12 mm 3/8
6417210	Raccord coudé Ø 30 mm 1"
449805797	Raccord coudé Ø 12 mm 1/2
449805798	Raccord coudé Ø 20 mm 1/2
449805799	Raccord coudé Ø 25 mm 3/4
449805800	Raccord coudé Ø 40 mm 1 1/2



Référence	Désignation
449804939	Raccord droit avec écrou intérieur Ø 12 mm
449804940	Raccord coudé avec écrou intérieur Ø 12 mm
449804941	Raccord droit avec écrou intérieur Ø 40 mm

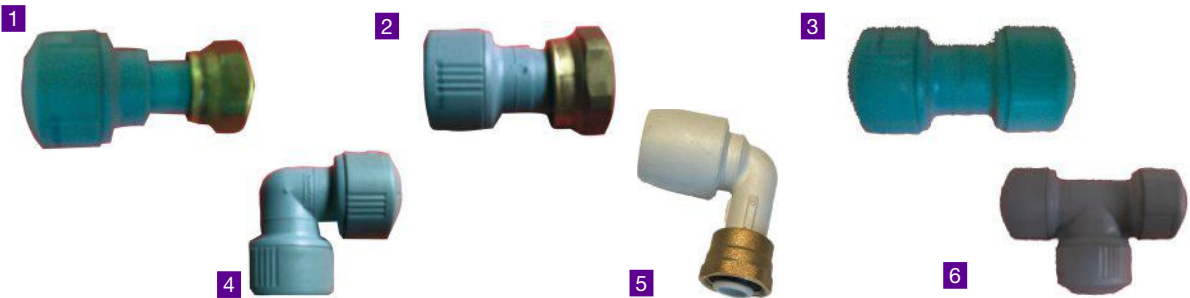

	Référence	Désignation
1	6380160	Raccord droit 15/21
2	6380260	Raccord droit 15/25
3	6380150	Raccord droit 15/15
4	6380120	Raccord coudé 15/15
5	6380140	Raccord coudé 15/21
6	6380130	Raccord en T

Plomberie eau | Raccords d'eau plastique et laiton



Référence	Désignation
1 449805036	Raccord droit avec grand épaulement Ø 12 mm filetage 1/2
1 449805037	Raccord droit avec grand épaulement Ø 20 mm filetage 1/2
1 449805038	Raccord droit avec grand épaulement Ø 25 mm filetage 3/4
1 449805039	Raccord droit avec grand épaulement Ø 40 mm filetage 1 1/4
2 449805040	Raccord coudé avec grand épaulement Ø 12 mm filetage 1/2
2 449805041	Raccord coudé avec grand épaulement Ø 20 mm filetage 1/2
2 449805042	Raccord coudé avec grand épaulement Ø 25 mm filetage 3/4
2 449805043	Raccord coudé grand épaulement Ø 40 mm filetage 1 1/4
3 449804956	Raccord universel coudé pour tuyaux de Ø 10 et 12 mm



Référence	Désignation
1 449805044	T égal 12 mm
2 449805045	Equerre égale 12 mm
3 449805046	Union double égale 12 mm
4 449805047	Equerre à queue lisse 12 mm
5 449805048	Raccord Y 12 mm à trou central
6 449805049	Vanne d'arrêt droite 12 mm
7 449804964	Protection tuyau

Raccords permettant la réalisation rapide et facile d'un circuit d'alimentation d'eau.

Distributeurs d'eau permettant le raccordement de tuyaux d'eau type cristal de Ø 10 ou 12 mm. Ces derniers vous permettront d'alimenter différents points en partant d'une seule alimentation. Prévoir réf. : 449804970 et 449804971 pour le montage.



Référence	Désignation
1 449804965	Distributeur d'eau 2 sorties
1 449804966	Distributeur d'eau 3 sorties
1 449804967	Distributeur d'eau 5 sorties
1 449804968	Distributeur d'eau 5 sorties avec soupape
2 449804969	Bouchon de distributeur d'eau
3 449804970	Ecrou/bague de serrage 10/14
3 449804971	Ecrou/bague de serrage 12/16



Référence	Désignation
1 449804972	Union simple mâle 1/2 12 mm
2 449804973	Union simple mâle 3/8 12 mm
3 449804975	Traversée de cloison égale 12 mm
4 449804977	Union femelle vanne 3/4 12 mm
5 449804978	Union femelle 3/8 12 mm grise
5 449804979	Union femelle 1/2 12 mm grise
6 449804980	Union simple mâle 3/8 12 mm laiton
7 449804981	Union simple mâle 1/2 12 mm laiton
8 449804982	Fourreau pour tube 12 x 9 mm
9 449804983	Union double inégal 12 x 10 mm
10 449804984	Douille cannelée 8 mm x lisse 10 mm
11 449804976	Bouchon pour tube 12 mm
12 449804974	Bouchon pour raccord 12 mm rouge



Plomberie eau | Bondes et accessoires de vidange



1



2



3



4

→ DOMETIC

5

→ DOMETIC

6



→ DOMETIC

7



8



	Référence	Type	Ø bonde (mm)	Ø sortie (mm)	Chainette	Bouchon
1	449804985	Droite	31	20	Non	Oui
2	44803402B	Droite	31	25	Oui	Oui
2	449804986	Droite	31	25	Non	Oui
2	6150015	Coudée	25	20	Oui	Oui
2	44803407B	Coudée	31	20	Oui	Oui
3	449804987	Coudée	31	20	Non	Oui
3	449804988	Coudée	31	25	Non	Oui
4	6150000	Droite	25	19	Oui	Oui
4	44803404B	Droite	25	20	Oui	Oui
4	44803403B	Droite	31	20	Oui	Oui
4	6150045	Droite	46	30	Oui	Oui
4	6152100	Coudée	25	19	Oui	Oui
4	44803406B	Coudée	31	25	Oui	Oui
4	6150025	Coudée	46	30	Oui	Oui
5	6152065	Droite	31	20	Oui	Oui
5	6152060	Droite	31	25	Oui	Oui
6	6152250	Droite	31	25	Oui	Oui
7	449805757	Coudée	37	-	Non	Non
7	6152090	Coudée	31	25	Oui	Oui
8	6104230	Droite	31	25	Oui	Oui



1



2

	Référence	Modèle	Ø bonde (mm)
1	6152125	Bouchon + chaînette	19
1	44815827B	Bouchon + chaînette	21,5 - 23
1	6150055	Bouchon + chaînette	17,6 - 21
1	6150060	Bouchon + chaînette	38,5 - 40,5
2	44923031B	Bouchon seul	-

Livrées avec filtre et équipées d'un bouchon bas permettant le nettoyage.



REICH



REICH

Référence	Désignation
449804989	Bonde siphon 33 mm
449804990	Bonde siphon 39 mm

Référence	Désignation
449804991	Bouchon pour bonde
449804992	Bouchon pour bonde

ACCESSOIRES



Protège siphon

S'adapte à tous types de bondes.
449801518

Plomberie eau | Bondes et accessoires de vidange



Vanne petit modèle

Vanne de vidange à guillotine pour vidange de réservoir d'eaux usées. Ø 40 mm. Prévoir raccord réf. : 449804884 pour le montage.

- Ø sortie (mm) : 40
- 600 g

446420115



Vanne à grande ouverture

Vanne de vidange à guillotine pour vidange des réservoirs à matières. Prévoir raccord réf. : 449804885.

- Ø sortie (mm) : 75
- 1,2 kg

446420117



Vanne de vidange à tirette

Vanne de vidange avec tirette de 56 cm pour vidange à distance des réservoirs à matière difficiles d'accès. Prévoir raccord réf. : 449804885.

- Ø sortie (mm) : 75
- 2,0 kg

446420118

Vannes de vidange 3" à guillotine. En ABS.

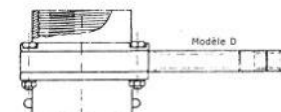
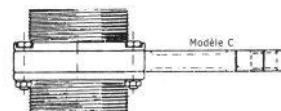
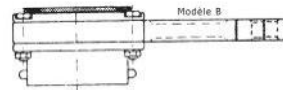
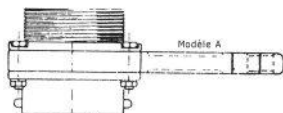

Modèle	Modèle A	Modèle B	Modèle C	Modèle D
Ø sortie (mm)	75	75	75	75
Poids	600 g	600 g	575 g	600 g
Référence	446420101	446420102	446420103	446420104



Vanne électrique 1/4 de tour

Vanne sortie coudée, avec commande électrique permettant une ouverture du réservoir eaux usées depuis l'intérieur du camping-car. En cas de panne d'électricité, la vanne peut aussi être commandée manuellement.

- Ø sortie (mm) : 20
- 700 g

6412910

Robinet de vidange modèle

Robinet pour tuyau de 12 mm. Passage Ø 9 mm. Perçage Ø 26 mm.

449804993

Robinet pour tuyau de 20 mm, perçage Ø 26 mm, passage Ø 15 mm.

44803359B



Vanne 1/4 de tour en 1/2

Sortie coudée Ø 15 mm. Perçage Ø 26 mm.

44921547B



Vanne 1/4 de tour

Sortie coudée Ø 30 mm. Perçage Ø 26 mm.

• 270 g
44804030B



Vanne de vidange 1 entrée REICH

Perçage Ø 26 mm.

- Ø (mm) : 12

449804994

Vanne de vidange 2 entrées REICH

Perçage Ø 26 mm.

- Ø (mm) : 12

449804995





Plomberie eau | Bondes et accessoires de vidange



Référence	Désignation	Description
1 446420105	Bouchon de soupape	-
2 446420120	Bouchon seul pour vannes de Ø 75	Raccord femelle pour vanne 446420115.
3 446420108	Raccord femelle 3"	Raccord pour vanne de vidange 446420103.
4 446420113	Adaptateur avec joint	Raccord avec joint pour vanne de vidange 446420102.
5 446420110	Raccord 150 mm	Longueur : 15 cm
6 446420111	Raccord à baïonnette pour tuyau de 3"	Pour tuyau de 3"
7 446420106	Raccord de baïonnette coudé pour tuyau de 3"	Pour tuyau de 3"
8 446420112	Raccord mâle 3" pour réservoir	3" pour réservoir
9 446420114	Raccord femelle 3" pour réservoir	3" pour réservoir
10 446420107	Bride de fixation 3"	3"



Plomberie eau | Colliers et fixations

Collier ruban



Référence	Matière	Ø (mm)
449806195	Acier	10 à 16
449804996	Acier	12 à 20
449804997	Acier	16 à 25
449804998	Acier	20 à 32
449804999	Acier	25 à 40
449805000	Inox	8 à 12
449805001	Inox	10 à 16
449805002	Inox	12 à 20
449805003	Inox	16 à 25
449805004	Inox	20 à 32
449805005	Inox	25 à 40
449805006	Inox	30 à 45
449805007	Inox	40 à 60

Collier double fil poussant



Référence	Ø (mm)
449805008	19 à 22
449805009	24 à 28
449805010	29 à 32
449805011	40 à 45
449805012	80 à 85

Collier de serrage en bande

3 m de collier en bande. Largeur 8 mm. Livré avec 8 têtes de serrage.

449805013





Aménagement intérieur

Linge de lit.....	180
Sommiers.....	184
Matelas.....	185
Accessoires de literie.....	186
Rangements pour cabine et cellule.....	187
Rangements de soute.....	194
Diables.....	197
Sacs / cabas.....	197
Tapis de cabine et de cellule.....	198
Autres accessoires de cabine.....	200
Accessoires de siège.....	201



Aménagement intérieur

Literie |

+ Rapport QUALITÉ/
PRIX exceptionnel !

Via
Mondo
TEXTILE

Lits tout faits VIA MONDO

Large gamme de tailles déclinée en 4 coloris. Parfait pour une utilisation en hiver et mi-saison. Composé d'une couette 100 % coton, 630 g (ouate polyester 350 g, tissus 2 x 140 g), d'un drap housse élastiqué 140 g, d'un drap intérieur 140 g et de 2 taies d'oreiller assorties (1 taie pour le 80 x 190 cm). Les fermetures éclair permettent d'ouvrir le lit tout fait des deux côtés.

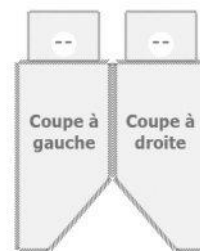

i Le garnissage de la couette est en 100 % polyester ignifugé (350 g/m²). Les fermetures à glissières sont en métal et nylon, avec curseur réversible.

Conformes au décret anti-feu 2000-164 du 23/02/2000
Laver à 40°. Séchage en machine à température modérée

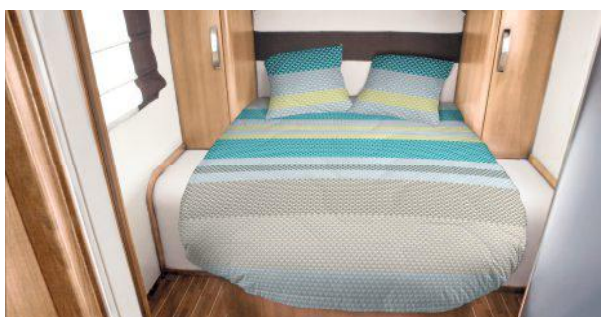

Janvik



Ellipse



Doddy



Koty

Coupe matelas	Longueur (cm)	Largeur (cm)	Janvik	Ellipse	Doddy	Koty
Rectangle	190/200	90	449800331	441400001	441400031	449802593
Rectangle	190/200	140	449800332	441400004	441400026	449802594
Rectangle	210	140	449800333	441400007	441400029	449802595
Rectangle	210	160	449800334	441400010	441400030	449802596
Pan coupé droit	190	140	449800335	441400014	441400028	449802597
Pan coupé gauche	190	140	449800336	441400013	441400027	449802598
Lit central	195	145	449800337	441400020	441400032	449802599
Lit central	200	160	449800679	449800677	449800678	449802600

ACCESSOIRES

Référence	Désignation
1 449800338	Taies d'oreiller Janvik - 58 x 58 cm
2 441400023	Taies d'oreiller Ellipse - 58 x 58 cm
3 441400033	Taies d'oreiller Doddy - 58 x 58 cm
4 449802601	Taies d'oreiller Koty - 58 x 58 cm





Literie | Linge de lit

Lits tout faits VIA MONDO

Composition : 1 drap housse élastiqué, 1 drap, 1 couette 300 g/m² garnissage polyester + fibres siliconées, 1 taie d'oreiller imprimée pour un lit 1 place ou 2 taies pour un lit 2 places (Dim. : 58 x 58 cm). Gamme en polycoton (70 % coton, 30 % polyester). Livrés dans un sac de rangement résistant avec poignée et fermeture à glissière.

Facilité d'entretien, séchage rapide.

i Le garnissage de la couette est un mélange de polyester ignifugé et fibres siliconées. Les fermetures à glissières sont en métal et nylon, avec curseur réversible.

Coupe matelas	Longueur (cm)	Largeur (cm)	Motif	Référence
Rectangle	190/200	90	Prisme	449802584
Rectangle	190/200	140	Prisme	449802585
Rectangle	210	140	Prisme	449802586
Rectangle	210	160	Prisme	449802587
Pan coupé droit	190	140	Prisme	449802588
Pan coupé gauche	190	140	Prisme	449802589
Lit central	195	145	Prisme	449802590
Lit central	200	160	Prisme	449802591



ACCESSOIRES

Taies d'oreiller Prisme - 58 x 58 cm VIA MONDO

- 320 g
- 449802592**



Draps pour lits tout faits VIA MONDO

Draps et taies 100 % coton, avec zip. Coloris ficelle.

Coupe matelas	Longueur (cm)	Largeur (cm)	Drap Housse	Drap Plat
Rectangle	190/200	90	449801963	449801971
Rectangle	190/200	140	449801964	449801972
Rectangle	210	140	449801965	449801973
Rectangle	210	140	449801966	449801974
Pan coupé gauche	190	140	449801967	449801975
Pan coupé droit	190	140	449801968	449801976
Lit central	195	145	449801969	449801977
Lit central	200	160	449801970	449801978

ACCESSOIRES

Lot de 2 taies d'oreiller coloris ficelle VIA MONDO

En polycoton (70 % coton, 30 % polyester) avec zip.

- Longueur (cm) : 60
- Largeur (cm) : 60
- Couleur : Ficelle
- 200 g

449801991



Drap Housse



Drap Plat

Protège matelas extensible Tencel Tissage Jacquard VIA MONDO

Le Tencel, fibre naturelle ultra-absorbante est recommandée pour les matelas et oreillers à mémoire de forme. Thermorégulante, elle évite la prolifération des bactéries. Les qualités techniques de la fibre ne s'altèrent pas lors des lavages.

- Pose et manipulation facile grâce à son extensibilité
- Tissu résistant et évite les bouloches
- Épaisseur maxi du matelas : 30 cm.



Coupe matelas	Longueur (cm)	Largeur (cm)	Référence
Rectangle	200	90	449801914
Rectangle	200	140	449801915
Rectangle	210	140	449801916
Rectangle	210	160	449801917
Pan coupé gauche	190	140	449801918
Pan coupé droit	190	140	449801919
Lit central	195	145	449801920
Lit central	200	160	449801921

ACCESSOIRES



Protège oreiller THERMORÉGULANT VIA MONDO

Tissu extensible en Tencel, fibre naturelle ultra-absorbante. Tissage Jacquard. Évite la prolifération des bactéries.

- Largeur (cm) : 60
 - Longueur (cm) : 60
- 449801938**

Protection literie imperméable Tencel VIA MONDO

Dotée d'une membrane souple, silencieuse et respirante, ce protège-matelas associe confort et imperméabilité. Le Tencel, fibre naturelle ultra-absorbante et thermorégulatrice réduit la formation des bactéries et la présence d'acariens.

- Protection contre les liquides
- Membrane souple, silencieuse et respirante.

Coupe matelas	Longueur (cm)	Largeur (cm)	Référence
Rectangle	190/200	90	449801930
Rectangle	190/200	140	449801931
Rectangle	210	140	449801932
Rectangle	210	160	449801933
Pan coupé gauche	190	140	449801934
Pan coupé droit	190	140	449801935
Lit central	195	145	449801936
Lit central	200	160	449801937



Protection literie molleton BI-OME VIA MONDO

La technologie Bi-ome apporte une triple action naturelle et durable : anti-acariens, anti-bactérien et hygiène. Traitement permanent et non migrant.

- Douceur et confort du coton.
- Molleton gratté 2 faces pour une meilleure absorption.

Coupe matelas	Longueur (cm)	Largeur (cm)	Référence
Rectangle	200	90	449801922
Rectangle	200	140	449801923
Rectangle	210	140	449801924
Rectangle	210	160	449801925
Pan coupé gauche	190	140	449801926
Pan coupé droit	190	140	449801927
Lit central	195	145	449801928
Lit central	200	160	449801929





Literie | Linge de lit

Surmatelas Hortensia 3D et Hortensia Coolplus VIA MONDO

Idéal pour améliorer sensiblement le confort de couchage. Procure une sensation de fraîcheur et de bien-être tout au long de la nuit. La version Hortensia Coolplus, grâce à sa technologie, permet de réguler le transfert de l'humidité de la peau vers l'extérieur pour réduire intensément la sensation de chaud et de transpiration.

- Mousse haute résilience micro perforée 32 kg/m³ ultra respirante pour une sensation de fraîcheur et une hygiène optimale.
- Housse amovible et lavable.
- Finition par zip tout autour. - Épaisseur : 5 cm



1



2

1

2

Coupe matelas	Longueur (cm)	Largeur (cm)	Hortensia 3D	Hortensia Coolplus
Rectangle	200	90	449801939	449801947
Rectangle	200	140	449801940	449801948
Rectangle	210	140	449801941	449801949
Rectangle	210	160	449801942	449801950
Pan coupé gauche	190	140	449801943	449801951
Pan coupé droit	190	140	449801944	449801952
Lit central	195	145	449801945	449801953
Lit central	200	160	449801946	449801954

Surmatelas Passiflore Coolplus VIA MONDO

Le surmatelas soutient votre corps de façon uniforme. Il est idéal pour compenser un matelas trop ferme ou trop usagé parfois responsable de tensions musculaires. Il améliore sensiblement le confort de couchage. La technologie Coolplus permet de réguler le transfert de l'humidité de la peau vers l'extérieur pour réduire intensément la sensation de chaud et de transpiration.

- Mousse viscoélastique très sensible au poids et à la température.
- S'adapte à la forme du corps et donne une agréable sensation de légèreté.
- Réduit la tension et répare les points de pression du corps de manière équilibrée.
- Assure un soutien anatomique optimal dans toutes les positions de couchage.
- Épaisseur : 5 cm

**Mémoire de forme
thermorégulant**

Coupe matelas	Longueur (cm)	Largeur (cm)	Référence
Rectangle	200	90	449801955
Rectangle	200	140	449801956
Rectangle	210	140	449801957
Rectangle	210	160	449801958
Pan coupé gauche	190	140	449801959
Pan coupé droit	190	140	449801960
Lit central	195	145	449801961
Lit central	200	160	449801962



Couchage de cabine amovible

Couchage de cabine amovible composé d'un matelas en mousse de dureté H3 (jusqu'à plus de 80 kg) et de haute qualité, plateau en bois, housse zippée lavable et sangle de fixation pour poignée de cabine. Livré avec sac de transport.



Lit de cabine CampSleep bed

Pour grands fourgons avec 2 sièges à l'avant type Fiat Ducato, Peugeot Boxer, Citroën Jumper, Mercedes Sprinter, Volkswagen Crafter, Renault Master, Opel Movano, Iveco Daily.

- Charge maxi (kg) : 80
- Longueur (cm) : 160
- Largeur (cm) : 73
- Epaisseur (cm) : 10
- Longueur repliée (cm) : 81
- 6,5 kg

449802513



Lit de cabine CampSleep small

Pour petits fourgons avec cabine avec 2 sièges à l'avant type Volkswagen T4, T5, T6, Fiat Scudo, Mercedes Vito, Viano, Peugeot Expert, Citroën Jumpy, Renault Trafic.

- Charge maxi (kg) : 80
- Longueur (cm) : 160
- Largeur (cm) : 72
- Epaisseur (cm) : 12
- Longueur repliée (cm) : 86
- 6,0 kg

449802514



Literie | Sommiers

BEDFLEX®

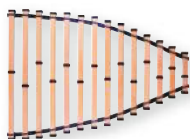

Sommiers mobiles avec lattes vernies en hêtre multiplis 5 ou 6 couches qui apportent élasticité et résistance. Dimensions des lattes du sommier recoupables à l'aide d'une scie à bois. Rotules support en caoutchouc synthétique pour plus de confort. Enroulables, les sommiers se rangent facilement. Livrés complets avec 14 lattes, 28 ou 42 rotules en fonction de la largeur et 2 bandes de liaison.

Référence	449804053	449802503	449802504	449804054	449804055	449804056	449802505	449802506	449802507
Épaisseur (cm)	0,8	0,8	0,8	1	1	1	1	1	1
Longueur (cm)	200	200	200	200	200	200	200	200	200
Largeur (cm)	70	90	140	70	90	100	140	160	180
Poids	5,2 kg	6,1 kg	8,7 kg	6,6 kg	7,2 kg	7,9 kg	10,3 kg	12,5 kg	13,0 kg

ACCESSOIRES

Lattes seules

Référence	Épaisseur (cm)	Longueur (cm)
449802508	0,8	90
449802509	0,8	140
449802510	1	140

Rotule de liaison embout H 35 mm BEDFLEX

449802511

Bande de liaison crantée pour 14 lattes BEDFLEX

449802512



Literie | Matelas



Plaque de mousse polyether densité 28 kg/m³ ép. 5 cm

Convient pour les couchages sous plafond ou en cabine, pour préserver l'espace sous plafond.

- Longueur (cm) : 219
- Largeur (cm) : 202
- Épaisseur (cm) : 5
- 6,2 kg

449804057

Plaque de mousse polyether densité 24 kg/m³ ép. 10 cm

Adaptée aux banquettes ou couchages dans le cadre d'une utilisation classique.

- Longueur (cm) : 219
- Largeur (cm) : 188
- Épaisseur (cm) : 10
- 9,9 kg

449804058

Plaque de mousse HR38 densité 38 kg/m³ ép. 10 cm

La mousse haute résilience HR38 a la particularité d'apporter un grand confort en couchage, car à la fois souple et d'une grande élasticité. Elle ne subit aucune déformation dans le temps.

- Longueur (cm) : 198
- Largeur (cm) : 160
- Épaisseur (cm) : 10
- 12,0 kg

449804059

Sous-matelas anti-condensation et anti-moisissure

Grâce à son système de circulation d'air, vous conserverez les draps secs et vous aurez une sensation de bien-être pendant la nuit. À installer sous le matelas.



Référence	Longueur (cm)	Largeur (cm)	Poids
449804060	210	80	1,0 kg
449804061	210	140	1,3 kg
449804062	210	160	1,5 kg

Sous-matelas composé d'un mélange de fibres de noix de coco et de latex naturel pour améliorer le confort, éviter les formations de moisissures et chasser l'humidité.

Ce matelas agit grâce à sa texture aérée au repos, mais aussi par la ventilation interne provoquée par les mouvements lors de l'utilisation. Idéal pour les couchages et banquettes dont les matelas sont posés directement sur un plateau de contreplaqué fin et particulièrement conseillé dans le nautisme.



Sous-matelas en fibres de coco

- Longueur (cm) : 210
- Largeur (cm) : 80
- 2,4 kg

449804063

- Longueur (cm) : 210
- Largeur (cm) : 140
- 3,9 kg

449804064

Echelles de lit

Permettent un accès facile aux couchages en hauteur.



	Référence	Modèle	Matière	Nombre d'échelons	Hauteur (cm)	Largeur (cm)	Poids
1	449804065	Échelle Deluxe 4B	Alu	5	165	35	2,4 kg
2	449804066	Échelle Deluxe 5B	Alu	5	165	35	2,6 kg
3	7503502	Échelle 5 échelons	Alu	5	160	27	2,0 kg
4	7503501	Échelle bois	Bois	5	150	25	3,4 kg
5	449804070	Échelle Koto	Bois	5	155	28	2,5 kg
6	449804067	Échelle Confort 4	Alu	4	130	29	1,6 kg
6	449804068	Échelle Confort 5	Alu	5	150	29	1,8 kg
6	449804069	Échelle Confort 6	Alu	6	170	29	2,4 kg

→ DOMETIC

Large filets permettant de sécuriser les couchages en hauteur.

Conforme aux normes de l'industrie automobile. Pour des hauteurs allant jusqu'à 900 mm. Il se fixe facilement, à l'aide de quatre vis au sommier et deux sangles au plafond.



1



2



3

	Référence	Longueur (cm)	Hauteur (cm)	Couleur	Poids
1	445201111	150	58	Blanc	1,7 kg
1	5201110	180	58	Blanc	1,8 kg
2	449804071	200	60	Blanc	270 g
3	449804072	200	60	Noir	280 g



Rangements | Rangements pour cabine et cellule



Organisateur de siège arrière

- Longueur (cm) : 59
- Largeur (cm) : 39
- Hauteur (cm) : 59
- 200 g

449802779



Organisateur vertical - PM

- Multi-poches : 6 poches.
- Longueur (cm) : 60
- Largeur (cm) : 40
- 200 g

449802780



Organisateur vertical - GM

- Multi-poches : 11 poches.
- Longueur (cm) : 130
- Largeur (cm) : 50
- 400 g

449802781



Organisateur horizontal

- Multi-poches : 6 poches.
- Longueur (cm) : 35
- Largeur (cm) : 70
- 220 g

449802782



Organisateur casier pliant - PM

- Espace de rangement repliable avec 2 bacs.
- Longueur (cm) : 20 • Hauteur (cm) : 25
- Largeur (cm) : 38 • 310 g

449802783



Organisateur casier pliant - GM

- Espace de rangement repliable avec 4 bacs.
- Longueur (cm) : 60 • Hauteur (cm) : 25
- Largeur (cm) : 38 • 930 g

449802784



Solutions de rangements Organizer FIAMMA

Ultra pratique, la gamme Organizer permet d'optimiser l'espace intérieur comme extérieur. Des éléments tels que des filets et des bandes élastiques offrent une place pour chaque objet du quotidien. Les Packs Organizer peuvent s'installer sur rail, à l'aide des œillets (vis non incluses) ou avec les crochets Fix Organizer (réf. : 449800570).



Référence	Modèle	Description	Longueur (cm)	Largeur (cm)	Hauteur (cm)	Poids
1 449800565	Pack Organizer L	Multi-poches : 6 poches. Fixation aux parois du véhicule.	80	39	-	2,0 kg
2 449800566	Pack Organizer S	Multi-poches : 11 poches. Fixation aux parois du véhicule.	84	50	-	2,0 kg
3 449800569	Pack Organizer Shoes	Multi-poches : 10 poches. Spécialement conçu pour ranger les chaussures. Fixation aux parois du véhicule.	54	2	84	500 g
4 449800568	Pack Organizer Seat	Multi-poches : 3 poches. Fixation au dos des sièges du véhicule.	43	2	66	530 g
5 449800567	Pack Organizer Toiletry	Rangement pratique et pliable. Idéal pour ranger et transporter tous vos nécessaires de toilette. Résistant et imperméable, livré avec crochet de suspension. Transport facile grâce à sa poignée.	30	11	117	580 g
6 449801808	Pack Organizer Box	Espace de rangement repliable avec 2 bacs.	61	36	30	640 g

ACCESSOIRES

Fix Organizer - Lot de 2 FIAMMA

Crochets de fixation en plastique gris avec caches, spécialement conçus pour la gamme d'espaces de solutions Organizer Fiamma. Fixation par vis.

- Longueur (cm) : 5,5
- Largeur (cm) : 3
- Hauteur (cm) : 1
- 500 g

449800570

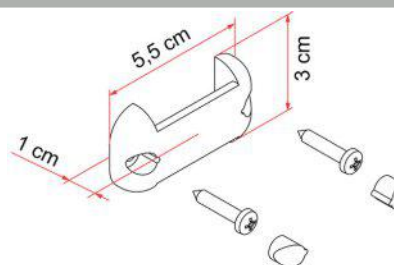



Rangements | Rangements pour cabine et cellule

THULE

Solutions de rangements THULE

La gamme Organizer au design sobre est fabriquée en matériaux résistants. Ces accessoires astucieux permettent de tirer le meilleur parti des espaces intérieurs et extérieurs.

Caisses de rangement solides, légères et pliables. Composées de 2 grands espaces de rangement et de 3 petites poches latérales. Équipées de 2 poignées de transport et d'une capuche pour protéger de la pluie.

i Solutions pratiques et astucieuses pour le rangement ou le transport. Réalisées en toile spéciale plein air, résistante à l'eau.



Référence	Modèle	Description	Longueur (cm)	Largeur (cm)	Hauteur (cm)	Poids
1 445200003	Go Box - Grand modèle	Bac de rangement modulable et pliable. Avec 2 grandes poches et 3 petites. Livré avec habillage imperméable.	61	46	30	1,3 kg
2 445200004	Go Box - Petit modèle	Bac de rangement modulable et pliable. Avec 2 grandes poches et 3 petites. Livré avec habillage imperméable.	61	36	30	2,9 kg
3 445200006	Shoe Organizer	Multi-poches : 10 grandes poches et 2 poches filet pour ranger les chaussures. Systèmes de fixation en option.	85	55	-	960 g
4 445200005	Wall Organizer	Multi-poches : 14 poches de 2 tailles différentes. Pour utilisation intérieure ou extérieure. Systèmes de fixation en option.	85	50	-	900 g
5 449800579	Countertop Organizer	Composé de plusieurs compartiments, de boucles élastiques, ainsi que d'un porte-rouleau essuie-tout, le Countertop Organizer permet de ranger les objets essentiels, et les garder à portée de main.	90	40	-	600 g
6 445200007	Toiletry kit	Trousse de toilette pliable parfaite pour les espaces de vie réduits. Poches multiples, crochet pratique pour la suspendre, poignée de transport intégrée, 100% polyester.	35	12	115	600 g
7 445200008	Trash Bin	Idéal pour les poubelles (50 l) ou le linge sale. Composée d'un cadre rigide et d'un sac en nylon résistant à l'eau, elle est facile à utiliser et à nettoyer. Système de fixation Thule POD 1.0 non fourni (réf. : 449800578).	35	35	55	1,6 kg

ACCESSOIRES



Strap Kit pour Organizer THULE

Installation dans le rail d'avant de la caravane ou dans la rainure de la barre de charge du store. Réglable en hauteur. Lot de 2

- Charge maxi (kg) : 10
- Longueur (cm) : 120

445200015



Pod 2.0 THULE

Fixation avec 2 vis et/ou colle. Livrés avec les caches.

- Charge maxi (kg) : 10
- Longueur (cm) : 5,5
- Largeur (cm) : 3
- Hauteur (cm) : 1,2

445200009



Pod 1.0 THULE

Fixation avec 2 vis. Livrés avec les caches. Lot de 2

- Longueur (cm) : 88
- Largeur (cm) : 44
- Hauteur (cm) : 52
- 275 g

449800578

Aménagement intérieur

Rangements | Rangements pour cabine et cellule

Espace de rangements à fixer aux parois du véhicule



1



2



3



4

	Référence	Désignation	Description	Longueur (cm)	Largeur (cm)	Hauteur (cm)	Poids
1	449804074	Organiseur vertical	Multi-poches : 11 poches.	80	47	-	500 g
2	449804073	Organiseur horizontal	Multi-poches : 6 poches.	87	38	-	500 g
3	449804075	Porte-chaussures pliable	Multi-poches : 10 poches. Spécialement conçu pour ranger les chaussures.	84	54	-	1,1 kg
4	449804076	Trousse toilette pliable	Équipée d'une poignée et d'un crochet de suspension.	37	23,5	14	560 g



Poche de rangement - blanc

- Longueur (cm) : 27
- Hauteur (cm) : 11,5
- Profondeur (cm) : 3,2
- Couleur : Blanc
- 300 g

449804077



Poche de rangement - noir

- Longueur (cm) : 27
- Hauteur (cm) : 11,5
- Profondeur (cm) : 3,2
- Couleur : Noir
- 300 g

449804078



Range chaussures

- Ajustable par des crans. Lot de 2.
- Longueur (cm) : 26,2
- Couleur : Selon arrivage

449801514

Range-tout en plastique résistant fournis avec vis de fixation.



Pocket M blanc FIAMMA

- Largeur (cm) : 26
- Hauteur (cm) : 8,5
- Profondeur (cm) : 8

449804079



Pocket L blanc FIAMMA

- Largeur (cm) : 26
- Hauteur (cm) : 16,5
- Profondeur (cm) : 8

449804080

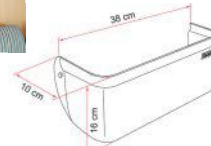

Pocket XL gris FIAMMA

- Largeur (cm) : 38
- Hauteur (cm) : 16
- Profondeur (cm) : 10

449802985



Rangements | Rangements pour cabine et cellule

+ Design et qualité !

Grâce à ces nouvelles boîtes pliables, vous disposez d'un nouvel espace de rangement en seulement 3 gestes. Elles se déclinent en 3 dimensions et 2 coloris.

Boîte pliable Classic L

- Volume (l) : 30
 - Largeur (cm) : 32
 - Hauteur (cm) : 27,5
 - Profondeur (cm) : 50
 - 1,2 kg
 - Couleur : Bleu marine
- 449800625**

- Couleur : Vert
- 449800632**



Boîte pliable Classic S

- Volume (l) : 15
 - Largeur (cm) : 32
 - Hauteur (cm) : 27,5
 - Profondeur (cm) : 26,5
 - 695 g
 - Couleur : Bleu marine
- 449800626**

- Couleur : Vert
- 449800633**



Boîte pliable Mini

- Volume (l) : 1,8
 - Largeur (cm) : 16,5
 - Hauteur (cm) : 14
 - Profondeur (cm) : 12,5
 - Couleur : Bleu marine
- 449800627**

- Couleur : Vert
- 449800634**



ACCESSOIRES



Casier à bouteilles S+L

- Casier pliable pour 9 bouteilles. S'adapte aux boîtes Classic L et S.
- Largeur (cm) : 31
 - Hauteur (cm) : 19
 - Profondeur (cm) : 24
 - 260 g
- 449800635**



Patère acier à encastrer GM

- En acier galvanisé.
Coloris nickel poli.
- Matière : Acier
 - Longueur (cm) : 17,7
 - Hauteur (cm) : 1,9
 - Profondeur (cm) : 1,3
 - Entraxe (mm) : 64
- 449804083**

+ Avec aimant de retenue

Patère acier à encastrer PM

- En acier galvanisé.
Coloris nickel poli.
- Matière : Acier
 - Longueur (cm) : 9,3
 - Hauteur (cm) : 1,9
 - Profondeur (cm) : 1,3
- 449804082**



Rangements | Rangements pour cabine et cellule

Penderie télescopique en acier zingué

Penderie télescopique permettant de suspendre facilement cintres, vêtements, serviettes ou autres torchons dans de petits espaces.

- Longueur (cm) : 45/78
- 245 g

449804084



+ Installation rapide
Se démonte sans
laisser de trace

Crochet inox autoadhésif - Lot de 2

En acier inoxydable avec tampon autoadhésif. Livré avec un jeu de tampons autocollants de rechange.

- Longueur (cm) : 6
- Hauteur (cm) : 8,7
- Profondeur (cm) : 3,5
- Couleur : Inox

449804085



Patère murale pliable

Prévoir visserie.

- Longueur (cm) : 7,6
- Largeur (cm) : 7,6
- Couleur : Gris

449804086

+ Particulièrement adapté aux environnements humides.



Porte-manteau inox à visser

En acier inoxydable.

- Longueur (cm) : 4,2
- Largeur (cm) : 4,4
- Hauteur (cm) : 6,4
- Profondeur (cm) : 3,2
- Entraxe (mm) : 28

449804087

+ Système de montage rapide inclus



Crochet plastique design à visser

En plastique résistant.

- Couleur : Aluminium blanc

449804088



Ventouse à levier avec crochet

Adhérence accrue grâce au système à levier. Résistance environ 4 kg.

- Ø (cm) : 4,5
- Couleur : Blanc
- Ø (cm) : 4,5
- Couleur : Noir

449800624

449800646



Crochet acier à visser simple

En acier galvanisé. Coloris nickel brillant.

- Longueur (cm) : 3,7
- Largeur (cm) : 2,9
- Profondeur (cm) : 4
- Entraxe (mm) : 20

449804090



Crochet acier à visser double

En acier galvanisé. Coloris nickel brillant.

- Longueur (cm) : 3,8
- Hauteur (cm) : 7,3
- Profondeur (cm) : 2,7
- Entraxe (mm) : 19

449804091



Ensemble de patères de porte

3 éléments : porte-serviette, patère double, patère simple.

- 225 g

449804089

+ Avec cache-vis



Crochet plastique à visser

En plastique résistant.

- Longueur (cm) : 2,5
- Hauteur (cm) : 6
- Profondeur (cm) : 5
- Entraxe (mm) : 20
- Couleur : Blanc

449804092

- Longueur (cm) : 2,5
- Hauteur (cm) : 7
- Profondeur (cm) : 5
- Entraxe (mm) : 20
- Couleur : Gris

449804093

+ Facile d'utilisation
Fixation puissante

Ventouse à levier avec crochet

Crochet ventouse à levier noir qui se fixe sur toutes les parois lisses et sèches.

- Hauteur (cm) : 6
- Ø (cm) : 10
- Couleur : Noir

449800011





Rangements | Rangements pour cabine et cellule

Filet nylon noir avec cadre

Filets de rangement montés sur cadre métallique. Livrés avec crochets de fixation.

- Longueur (cm) : 30
 - Largeur (cm) : 20
- 445200018**
- Longueur (cm) : 50
 - Largeur (cm) : 20

- 445200019**
- Longueur (cm) : 96
 - Largeur (cm) : 33,5
 - 200 g

445200020



Filet ventouse

Filet de rangement élastique avec système de fixation par 4 larges ventouses.

- Longueur (cm) : 48,5
- Largeur (cm) : 20

449804094

Filet nylon noir sans cadre

Filets de rangement élastiques sans cadre. Livrés avec 4 crochets de fixation.

- Longueur (cm) : 30
- Largeur (cm) : 20
- Longueur (cm) : 40
- Largeur (cm) : 20

445200021

445200022

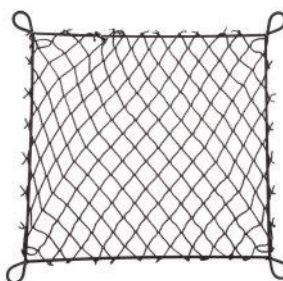

ACCESSOIRES



Crochet de fixation pour filet de rangement

Cavaliers de fixation pour filets (réfs. : 445200021 et 445200022).

445200023



Filet avec cadre plastique

- Longueur (cm) : 30
- Largeur (cm) : 16,8
- Couleur : Noir
- Longueur (cm) : 30
- Largeur (cm) : 16,8
- Couleur : Gris

445200025

445200024



Filet nylon gris avec cadre 316 x 215 mm

Filet de rangement avec cadre plastique gris et barre inférieure en acier. Visserie incluse.

- Longueur (cm) : 31,6
- Largeur (cm) : 21,5

449804095



Filet nylon blanc sans cadre 300 x 200 mm

Filets de rangement élastiques sans cadre. Livrés avec 4 crochets de fixation.

- Longueur (cm) : 30
- Largeur (cm) : 20
- Longueur (cm) : 40
- Largeur (cm) : 20

449804096

449804097

Filet de rangement universel

Tendeur de 2 m à poser autour de 6 fixations en plastique qui se vissent aux endroits de votre choix pour créer un espace de rangement sur mesure. Prévoir visserie.

- Longueur (cm) : 200

449804098

i Dispositif universel pour gérer l'espace de votre soute. S'adapte à toutes les dimensions de soute.

Racks Garage System FIAMMA

Dispositif universel pour gérer l'espace de votre soute qui s'adapte à toutes les dimensions de soute.

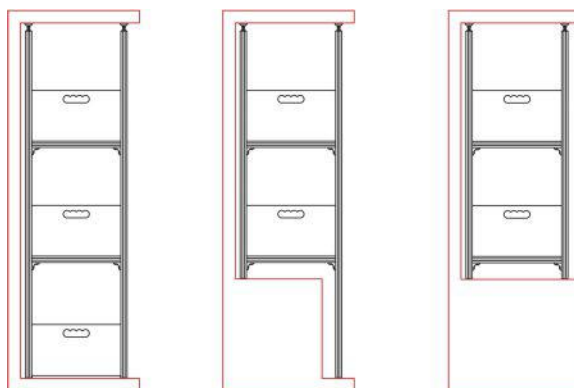

Garage System standard FIAMMA

La structure d'ensemble se compose de 3 rayons pour placer des bacs de rangement en option (réf. : 445200013). Hauteur réglable, les barres peuvent être raccourcies pour les espaces exigus.

- Longueur (cm) : 64,5
- Largeur (cm) : 64,5
- Hauteur (cm) : 146
- Profondeur (cm) : 41
- 5,6 kg

445200010

ACCESSOIRES

Racks Garage System FIAMMA

Dispositif universel pour gérer l'espace de votre soute qui s'adapte à toutes les dimensions de soute.

Garage System upgrade FIAMMA

Permet d'agrandir le Garage System standard (réf. : 445200010) par l'ajout d'un deuxième rayon.

- Longueur (cm) : 62
- Largeur (cm) : 62
- Hauteur (cm) : 146
- Profondeur (cm) : 41
- 3,9 kg

445200011

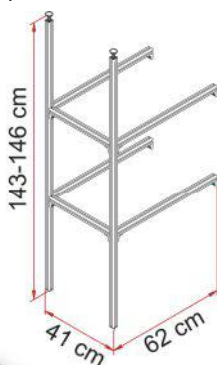

Garage Box (x3) FIAMMA

Jeu de 3 bacs de rangement pliables pour Garage System. Grande capacité, faible encombrement une fois repliés.

- Longueur (cm) : 60
- Largeur (cm) : 60
- Hauteur (cm) : 23
- Profondeur (cm) : 40
- 5,6 kg

445200013

Garage System support FIAMMA

Kit de 2 barres inférieures et d'une barre latérale en aluminium à utiliser comme support au Garage System standard et Upgrade pour une rigidité encore plus importante.

- 900 g

445200012



Kit Garage Wall Brackets FIAMMA

Kit optionnel pour la fixation d'un ensemble Garage System à la paroi ou aux barres latérales dans les soutes dotées de toit réglable en hauteur.

445200014



Rangements | Rangements de soute

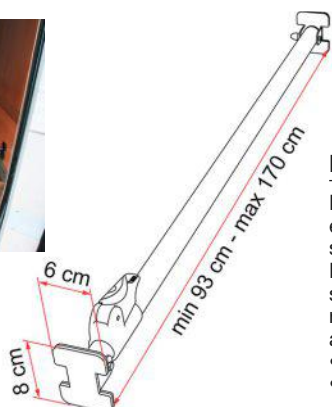

+ Sécurise votre chargement

Luggage Bar FIAMMA

Barre télescopique solide idéale pour attacher facilement et en toute sécurité les objets à transporter à l'intérieur de la soute. Réglage simple grâce au dispositif de fixation à levier. Parties terminales en caoutchouc garantissant une bonne prise sans abîmer les parois. Barre en aluminium anodisé légère et résistante. Longueur variable de 93 cm à 170 cm pour une adaptation à toute dimension de soutes.

- Longueur (cm) : 170
- Hauteur (cm) : 8
- Largeur (cm) : 6
- 890 g

449804099

Garage Pack FIAMMA

Ensembles modulaires qui vous permettent d'aménager rapidement la soute de votre camping-car.

	1	2
Référence	449804100	449804101
Modèle	Garage Pack	Garage Pack Plus
Accessoires fournis	<ul style="list-style-type: none"> - 2 barres en aluminium de 63 cm - 1 barre en aluminium de 198 cm - 2 rails renforcés - 2 anneaux galvanisés - 1 sangle de 180 cm 	<ul style="list-style-type: none"> - 2 barres en aluminium de 63 cm - 2 barres en aluminium de 198 cm - 2 rails renforcés - 8 anneaux galvanisés - 1 sangle de 180 cm - 1 barre de support pour la fixation de Bike-Blocks - 1 Bike-Block Pro D1 et Pro D2 - 1 Pack Organizer Shoes - 1 pack Organizer S - 4 sangles Strip
Poids	4,0 kg	5,0 kg



1



2

Cargo Strap FIAMMA

Système idéal pour fixer dans la soute du camping-car, tous les objets peu volumineux, tels que les tables et les chaises et pour un poids total de 20 kg maximum. Le kit se compose de 2 rails en ABS (avec 24 vis de fixation), 4 crochets et 2 sangles élastiques.

- Charge maxi (kg) : 20
- 630 g

449804102



ACCESSOIRES

Kit Cargo Accessory FIAMMA



Option pour Cargo Strap : 4 crochets et 2 sangles élastiques.

449804103

Garage Carry-Rail FIAMMA

Composé d'une solide barre tubulaire en aluminium anodisé de Ø 22 mm, maintenue par deux crochets arrimés au plafond. Le poids de charge varie en fonction de la solidité de la paroi du plafond de la soute. Idéal pour suspendre cintres, vêtements ou autres objets. La barre supporte un poids maximum de 10 kg et peut être raccourcie facilement.

- Longueur (cm) : 100
- Ø (cm) : 22
- 400 g

449804104



Crochet square plates - Lot de 4 FIAMMA

Kit de 4 crochets en acier inox anti-corrosion. À fixer au plancher ou à la paroi des soutes.

- Longueur (cm) : 3,5
- Largeur (cm) : 3
- Hauteur (cm) : 2
- 400 g

449900300

Systèmes de fixation Garage-Bars FIAMMA

Composés de 2 rails de fixation multifonction en aluminium anodisé avec embouts en plastique. À fixer aux parois ou sur le plancher des soutes.

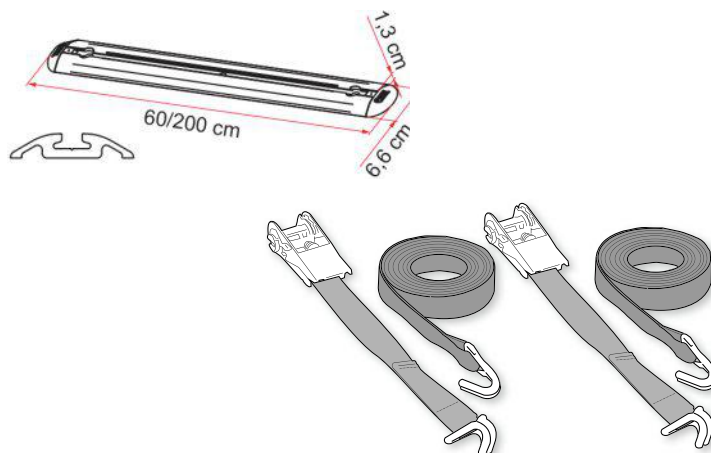

Garage-Bars Premium FIAMMA

Livré avec 2 sangles de fixation.

- Longueur (cm) : 60
- Largeur (cm) : 6,6
- Hauteur (cm) : 1,3
- 1,5 kg

449804105

Livré avec 8 œillets coulissants.

- Longueur (cm) : 200
- Largeur (cm) : 6,6
- Hauteur (cm) : 1,3
- 4,5 kg

449804106

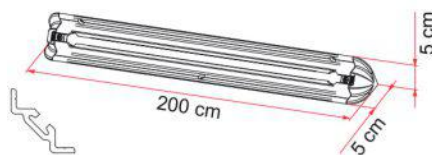

Garage-Bars Corner FIAMMA

Version pour installation d'angle. Livré avec 8 œillets coulissants.

- Longueur (cm) : 200
- Largeur (cm) : 5
- Hauteur (cm) : 5
- 4,5 kg

449804107

ACCESSOIRES



Kit Eye Premium/Corner FIAMMA

Kit de 2 œillets coulissants supplémentaires pour Garage-Bars Premium et Garage-Bars Corner.

449804108



Crochets supplémentaires FIAMMA

Kit de 2 œillets coulissants supplémentaires pour Garage-Bars.

9330450

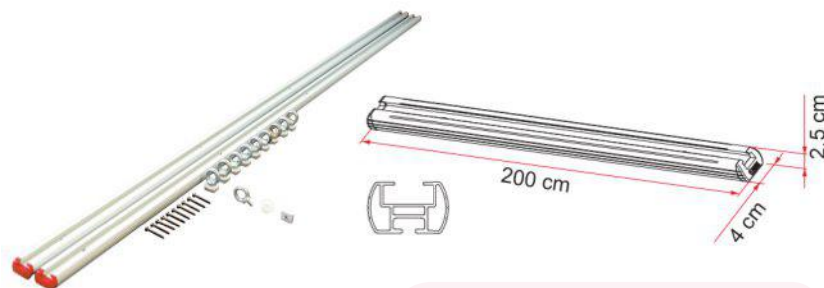

Dispositif universel pour gérer l'espace de votre soute. S'adapte à toutes les dimensions de soute.

GARAGE-BARS FIAMMA

Livré avec 10 œillets coulissants.

- Longueur (cm) : 200
- Largeur (cm) : 4
- Hauteur (cm) : 2,5
- 3,5 kg

9330440



Bagagerie | Sacs / cabas

Sacs avec 9 compartiments pour transporter 9 bouteilles de 0,75 l. 2 bandouillères renforcées jointes par bandes auto-agrippantes. Polyester de haute qualité, déperlant. Sacs repliables.



1



2



3



4



5

NEW

	Référence	Motif
1	449803809	Uni noir
2	449803810	Dots
3	449803811	Uni rouge
4	449805769	Signature Navy
5	449805770	Twist Blue



Pèse-bagage électronique

Pèse-bagage électronique à affichage digital. Fonctionne avec une pile CR2032 incluse. Coloris selon arrivage.

- Charge maxi (kg) : 40
- Couleur : Assorti

441100263



Sac shopping CAMPER VAN

Pratique et compact. Toujours à portée de main.

449801481

Chariot boîte pliable

Avec roulette et bras télescopique.

- Charge maxi (kg) : 25
- Volume (l) : 30
- Longueur (mm) : 400
- Largeur (mm) : 300
- Hauteur (mm) : 860
- Hauteur repliée (mm) : 80
- Couleur : Noir, Jaune
- 2,1 kg

449803817



Diable pliant

Diable pliant en aluminium avec bras télescopique.

- Charge maxi (kg) : 75
- Longueur (mm) : 400
- Largeur (mm) : 385
- Hauteur (mm) : 1000
- Longueur repliée (mm) : 55
- Largeur repliée (mm) : 385
- Hauteur repliée (mm) : 615
- 2,5 kg

449802520



Diable en acier PRIMO

Diable en acier. Livré avec 1 sangle de fixation de 140 cm.

- Charge maxi (kg) : 50
- Armature : Acier
- Longueur (mm) : 450
- Largeur (mm) : 340
- Hauteur (mm) : 990
- Longueur repliée (mm) : 160
- Largeur repliée (mm) : 340
- Hauteur repliée (mm) : 570
- 2,3 kg

449800139



Aménagement intérieur

Accessoires de cabine | Tapis de cabine et de cellule

Tapis de cabine sur mesure

Tapis de cabine en moquette à poser par-dessus le tapis d'origine. Avec talonnette de renfort côté conducteur.

+ Sur mesure, les tapis s'adaptent parfaitement au véhicule !

Version luxe. Moquette 550 g/m² en fibre synthétique.

Version standard. Moquette 300 g/m² en fibre synthétique.



Véhicule(s) Compatible(s)	Version Luxe	Version Standard
FIAT Ducato 1994 à 03/2002 CITROËN Jumper 1994 à 03/2002 PEUGEOT Boxer 1994 à 03/2002	7625130	7625330
FIAT Ducato X244 03-2002 à 05-2006 CITROËN Jumper 03-2002 à 05-2006 PEUGEOT Boxer 03-2002 à 05-2006	7625140	7625300
FIAT Ducato X250 / X290 CITROËN Jumper > 06/2006 PEUGEOT Boxer > 06/2006	7625260	7625390
FORD Transit 01/2000 à 05/2006	-	7625310
RENAULT Trafic 06/2001 à 02/2014	7625160	-
FORD Transit 06/2006 à 12/2013	7625270	7625400
FORD Transit > 01/2014	-	447600045
FORD Transit Custom > 2013	-	447600046
MERCEDES Sprinter 2000 à 2006	7625170	7625320
RCEDES Sprinter > 05/2006	7625280	7625410
CITROËN C25 1991 à 1994 PEUGEOT J5	-	447600011
RENAULT Trafic > 07/2001	447600034	447600012
RENAULT Trafic > 03/2014	-	447600047
RENAULT Master 10/2003 à 05/2010 OPEL Movano 10/2003 à 05/2010	447600050	7625380
RENAULT Master > 09/2003	7625220	-
RENAULT Master > 06/2010	447600009	447600010
VW T4 09/1990 à 10/2003	-	449804130
VW T5 / T6 > 2003	7625210	7625370



Accessoires de cabine | Tapis de cabine et de cellule



Tapis d'entrée

Tapis d'entrée de porte luxe. Moquette 550 g/m² en fibre synthétique avec sous-couche de gel.

- Matière : Synthétique
- Largeur (cm) : 40
- Longueur (cm) : 48
- 285 g

449804132

Tapis de couloir luxe. Moquette 550 g/m² en fibre synthétique.

Tapis de couloir court

- Longueur (cm) : 240
- Largeur (cm) : 45
- 2,2 kg

449804133

Tapis de couloir long

- Longueur (cm) : 300
- Largeur (cm) : 45
- 2,7 kg

449804134



Tapis de marche pied en finition Luxe

Moquette aiguilletée 500 g/m² sur sous-couche antidérapante. Vendu par 2 (droit et gauche).



Véhicule(s) Compatible(s)	Référence	Poids
FIAT Ducato 1994 à 06/2006	7621300	1,5 kg
FIAT Ducato > 06/2006	7621310	1,5 kg
FORD Transit 01/2000 à 05/2006	7621320	1,5 kg
FORD Transit > 06/2006	7621330	1,5 kg
RENAULT Trafic > 07/2001	7621340	1,5 kg
RENAULT Master > 10/2003	7621350	1,5 kg
RENAULT Master > 2010	447600035	15,0 kg
MERCEDES Sprinter 2000 à 2006	7621360	1,5 kg
MERCEDES Sprinter > 06/2006	7621370	1,5 kg

Tapis de couloir en finition Luxe

Moquette aiguilletée 550 g/m², 100% polypropylène. Avec sous-couche antidérapante. Coloris gris.



Référence	Longueur (cm)	Largeur (cm)	Poids
7620400	200	45	500 g
7620410	250	45	2,5 kg
7620420	300	45	3,0 kg

Tapis antidérapant pour coffre

Le tapis antidérapant limite le déplacement des objets stockés dans le coffre ou la soute du véhicule. Souple et résistant, il protège efficacement les surfaces recouvertes et préserve leur état d'origine. Vendu par rouleau.

- Longueur (cm) : 3000
- Largeur (cm) : 120
- 28,0 kg

7621500



Tapis de coffre

Protection de coffre avec rabat. Fixation réglable sur appui-tête. Imperméable.

- Longueur (cm) : 100
- Largeur (cm) : 70
- 730 g

441500057



Aménagement intérieur

Accessoires de cabine | Tapis de cabine et de cellule



	Référence	Modèle	Matière	Motif	Longueur (cm)	Largeur (cm)
1	449800671	Tapis moquette	Moquette	Camping-car	50	25
2	449800672	Tapis moquette	Moquette	Caravane	50	25
3	449801080	Tapis coco	Fibre coco	Camping-car	50	25
4	449801081	Tapis coco	Fibre coco	Caravane	50	25
5	449802609	Tapis coco	100% naturelle, Fibre coco	Happycampers	25	50
6	449800673	Tapis caoutchouc	100% naturelle	Camping-car	50	25
6	449800674	Tapis caoutchouc	100% naturelle	Camping-car	60	40
7	449804135	Tapis caoutchouc	Polypropylène	I love camping	60	40

Accessoires de cabine | Autres accessoires de cabine



Chargeur sans fil Ducato/Boxer/Jumper avec USB et auxiliaires

Chargeur à induction pour Fiat Ducato/Peugeot Boxer/Citroën Jumper. Compatible avec tous les téléphones appropriés pour la charge inductive (norme Qi). Avec bouton marche/arrêt et couvercle verrouillable pour éviter au téléphone de glisser. Installation facile, câbles inclus.

Ports supplémentaires pour prises USB/HDMI/AUX.

• 2,2 kg

449802650



Porte-téléphone magnétique universel

Socle aimanté orientable par rotule, à fixer sur la grille d'aération du véhicule. Vendu avec pastilles métalliques autocollantes pour les téléphones équipés de batteries non-magnétiques.

• Ø (mm) : 45

449804136



Inclinomètre boussole

À fixer sur le tableau de bord. Permet de contrôler l'inclinaison latérale et avant/arrière du véhicule. Avec boussole centrale.

449804140



Boule de volant

À fixer sur le volant pour faciliter les manœuvres.

449804141



Fixe volant

Pour volant Ø 30 mm maximum.

449804142



Porte-verre en plastique

Dim. : 100 x 95 mm

- Largeur (mm) : 95
- Longueur (mm) : 100
- Couleur : Noir

449804137

- Couleur : Blanc

449804138

- Couleur : Gris

449804139



Thermomètre digital intérieur/extérieur

Affichage électroluminescent. Avec avertisseur de gel.

449804143



Sièges | Accessoires de siège

Housses de siège sur mesure VIA MONDO

Pour protéger ou renouveler la sellerie de votre camping-car. Réalisées dans un atelier dédié, les housses sont créées suivant les plus hauts standards de confection (patron manuel, double piqûre sellier, matelassage grand confort ...). Pour assurer une longévité maximale et un entretien très facile, elles sont fabriquées à partir d'un cuir de synthèse haut de gamme du plus bel effet.

Ne convient pas aux sièges avec ceinture intégrée, ni aux sièges portant l'étiquette AGUTI ou FASP. Vendu par lot de 2.

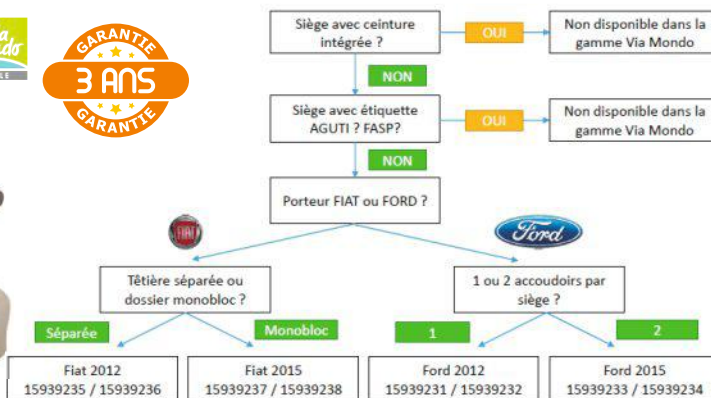

Véhicule(s) Compatible(s)	Couleur	Référence
FIAT Ducato X244 2006 à 2014	Gris	449800688
FIAT Ducato X244 2006 à 2014	Taupe	449800689
FIAT Ducato > 2014 / CITROËN Jumper > 2014 / PEUGEOT Boxer > 2014	Gris	449800690
FIAT Ducato > 2014 / CITROËN Jumper > 2014 / PEUGEOT Boxer > 2014	Taupe	449800691
FORD Transit IV 2000 à 12/2013	Gris	449800684
FORD Transit IV 2000 à 12/2013	Taupe	449800685
FORD TransitV Profile/Van > 01/2014	Gris	449800686
FORD TransitV Profile/Van > 01/2014	Taupe	449800687

Couvre-siège - gris

Pour tous les véhicules. Se pose et se replie rapidement. Une face en bouclette éponge 100 % polyester, pour le confort. Une face 100 % EVA, imperméable à l'humidité et au sable. Compatible Airbag.

- Matière : EVA
- Couleur : Gris
- Largeur (cm) : 55
- Longueur (cm) : 140
- 200 g

449803357



Housse protection express

Pour tous les véhicules. Se pose et se replie rapidement dans sa poche. Imperméable. Compatible Airbag. 100 % polyester, lavable en machine à 30 °C.

- Matière : Polyester

441500056



Ferrures de banquettes acier nickelé - la paire

Mouvement souple. Fabrication robuste.

- Matière : Acier nickelé
- 3,6 kg

449804144



Ceinture de sécurité à 2 points de fixation avec enrouleur

- 755 g

449804145



Ceinture de sécurité ventrale à 2 points de fixation

- 435 g

449804146

Ceinture de sécurité à 4 points de fixation avec enrouleur

- 1,2 kg

449803055

Sièges | Accessoires de siège



Les embases permettent de tourner vos sièges et de prendre place aisément face au coin repas.

Un passage à la DREAL est nécessaire. Certificat d'homologation sur demande.



Véhicule(s) Compatible(s)	Version embases Conducteur	Version embases Passager	Longueur (mm)	Largeur (mm)	Hauteur (mm)	Poids
FIAT Ducato X244 de 1994 à 2006	449804150	449803251	420	350	30	6,7 kg
FIAT Ducato X250 / X290	449804152	449804153	443	440	42	10,0 kg
MERCEDES Sprinter 1995 à 2006	449804147	449804148	440	420	30	8,4 kg
MERCEDES Sprinter > 2006	449804149	449804149	424	424	53	8,5 kg



Cale nuque gonflable

- Longueur (mm) : 300
- Largeur (mm) : 280
- Hauteur (mm) : 220

441500048



Cale nuque

Housse amovible en velour molletonné coloris gris. Mousse à mémoire de forme. Conception ergonomique.

- Matière : Velours
- Couleur : Gris

441500051



Oreiller de voyage

Housse amovible lavable. Mousse à mémoire de forme. Sangle de maintien + ventouses pour fixation sur la vitre.

- Longueur (mm) : 300
- Largeur (mm) : 240

441500052



Coussin lombaire

Housse amovible lavable. Mousse à mémoire de forme. Soulage les tensions musculaires. Avec sangle de maintien.

441500053



Masque de repos - PHARMAVOYAGE KATADYN

Ce masque de repos ergonomique ne comprime pas vos yeux grâce à ses coques souples thermoformées qui épousent parfaitement la forme de votre visage et occultent totalement la lumière. Confortable, son large bandeau réglable permet un bon maintien.

449801507

Électricité

Energie solaire.....	204
Groupes électrogènes	210
Piles à combustible.....	215
Batteries.....	217
Batteries au lithium.....	220
Convertisseurs.....	228
Transformateurs, filtres, redresseurs.....	232
Chargeurs.....	233
Adaptateurs et rallonges.....	237
Fiches et prises pour cordons.....	240
Prises et socles extérieurs.....	242
Prises 7 et 13 broches.....	243
Interrupteurs, prises et entourages.....	244
Prises allume-cigare.....	250
Panneaux de commande.....	251
Fusibles / porte-fusibles / disjoncteurs.....	254
Instruments de mesure.....	256
Eclairage et luminaires.....	257





Modules solaires monocristallins PERC VECHLINE POWER

Les panneaux solaires monocristallins PERC VECHLINE POWER garantissent un rendement au m² exceptionnel grâce à la technologie PERC*. Elle permet une génération de courant dans la profondeur de la cellule (et non plus seulement en surface).

* : Passivated Emitter and Rear Cell.

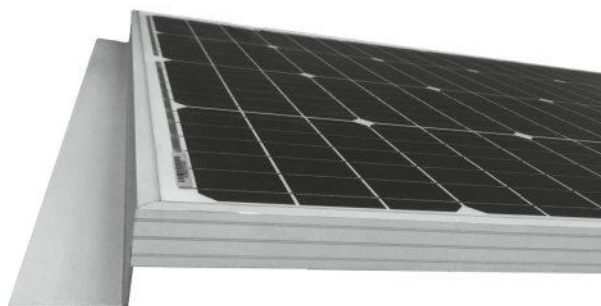
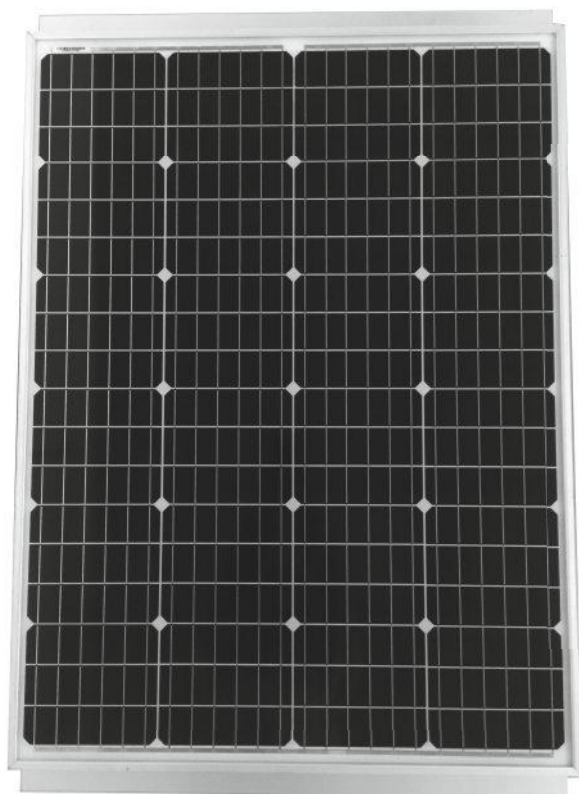

Puissance maxi (W)	75	100	120	140	160	180	200
Tension à puissance max V _{mpp} (V)	19,8	19,8	19,8	19,9	19,9	19,9	19,9
Courant à puissance max I _{mpp} (A)	3,8	5,05	6,05	7,05	8,05	9,05	10,1
Tension en circuit ouvert Voc (V)	23,5	23,7	23,8	24	24	24	24
Courant de court-circuit I _{sc} (A)	4,1	5,5	6,5	7,5	8,7	9,6	10,7
Longueur (mm)	740	1025	955	1090	1200	1360	1560
Largeur (mm)	535	534	710	710	710	710	710
Hauteur (mm)	50	50	50	50	50	50	50
Poids	6,3 kg	7,2 kg	9,1 kg	10,5 kg	11,1 kg	13,4 kg	14,2 kg
Référence	449803134	449803135	449803136	449803137	449803138	449803139	449803140

Kits solaires monocristallins PERC VECHLINE

Composition du kit : supports intégrés au panneau, régulateur de charge PWM ou MPPT, câble 6 m 2 x 2,5 mm² H07RNF, mastic-colle 3M, passe-toit et tampon nettoyant.

Puissance maxi (W)	75	100	120	140	160	180	200
Kits avec régulateur PWM	449802679	449802680	449802681	449802682	449802683	449802684	449802685
Kits avec régulateur MPPT	449802686	449802687	449802688	449802689	449802690	449802691	449802692

**Modules solaires monocristallins semi-flexibles VECHLINE POWER**

Panneaux semi-flexible nouvelle génération ultra léger, ultra compact et facile à installer. Équipés de 6 œillets, ils peuvent s'installer sur tout type de surface régulière. Sélection des meilleures cellules PERC afin d'optimiser le rendement au m². Face avant couverte par ETFE : meilleure résistance face à des conditions météo difficiles. Boîte de jonction: IP68. Rayon de courbure jusqu'à 10°.



Puissance maxi (W)	100	120	150
Tension à puissance max Vmpp (V)	18	19,8	19,8
Courant à puissance max Impp (A)	5,6	6,1	7,6
Tension en circuit ouvert Voc (V)	21,2	23,4	23,4
Courant de court-circuit Isc (A)	5,89	6,42	8,03
Longueur (mm)	1240	1080	1230
Largeur (mm)	570	665	665
Poids	3,6 kg	4,5 kg	5,2 kg
Référence	449803141	449803142	449803143

Kits solaires monocristallins semi-flexibles VECHLINE

Composition du kit : 1 régulateur de charge PWM, 1 cartouche de colle 310 ml, 1 tampon nettoyant, 1 passe-toit en ABS.

Puissance maxi (W)	100	120	150
Technologie	PWM	PWM	PWM
Référence	449802125	449802126	449802127



Modules solaires monocristallins Deep Power VECHLINE POWER

Les panneaux solaires haut rendement Deep Power combinent le meilleur de la technologie solaire. Ils garantissent un rendement par m² exceptionnel. Leurs atouts :

- Cellules PERC* : la technologie du futur qui offre un rendement exceptionnel grâce à la génération de courant dans la profondeur de la cellule (plus seulement en surface).
- Assemblage des cellules par tuilage (recouvrement) et colle à l'argent afin de supprimer les espaces inter-cellules, limiter la résistance électrique et améliorer la tenue aux vibrations.

* : Passivated Emitter and Rear Cell.



Le meilleur rendement au m² du marché
Cellules PERC
Régulateur MPPT inclus

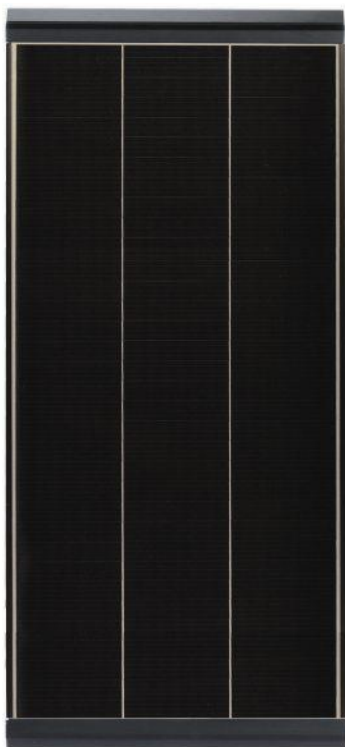

Puissance maxi (W)	80	105	130	155	195	235	280
Tension à puissance max Vmpp (V)	18,5	18,5	18,5	27,7	27,75	27,75	28
Courant à puissance max Imp (A)	4,33	5,68	7,03	5,6	7,03	8,47	10
Tension en circuit ouvert Voc (V)	22,8	22,8	22,8	34,1	34,15	34,15	34,4
Courant de court-circuit Isc (A)	4,5	5,9	7,31	5,83	7,31	8,8	10,4
Longueur (mm)	1135	1135	1135	1642	1642	1642	1642
Largeur (mm)	405	530	658	530	656	783	915
Hauteur (mm)	58	58	58	58	58	58	58
Poids	7,0 kg	8,0 kg	9,5 kg	11,0 kg	13,0 kg	14,5 kg	16,5 kg
Référence	449803144	449803145	449803146	449803147	449803148	449803149	449803150

Kits solaires monocristallins Deep Power VECHLINE

Composition du kit : 1 module solaire Deep Power intégrant les supports de fixation, 1 régulateur de charge MPPT, 1 cartouche de colle 310 ml, 1 tampon nettoyant, 6 m de câble 2 x 2,5 mm² H07RNF résistant aux UV et intempéries, 1 passe-toit en ASA.

Puissance maxi (W)	80	105	130	155	1195	235	280
Technologie	MPPT	MPPT	MPPT	MPPT	MPPT	MPPT	MPPT
Référence	449802191	449802192	449802193	449802194	449802195	449802196	449802197



Energie solaire | Accessoires pour panneaux solaires

Vecline



Passerelle VECHLINE

Passerelle équipée d'un presse-étoupe et disposant d'une réserve de colle pour une étanchéité parfaite. Ajout d'un presse-étoupe possible pour le passage d'un second câble. Réalisé en ASA pour une excellente tenue aux UV et intempéries. Diamètre câble maxi 11 mm.

- Longueur (mm) : 125
- Largeur (mm) : 90
- Hauteur (mm) : 40

44815776B

CBE



Passerelle multiple KT 5 CBE

Manchon fileté avec 4 entrées permettant le passage de plusieurs câbles. Pratique dans le cas d'utilisation de plusieurs panneaux solaires ou encore pour les passages de câbles d'antennes.

4460210

ACCESSOIRES

CBE



Raccord pour passerelle CBE

Indispensable pour l'installation du passerelle multiple KT 5 réf. : 4460210. Diamètre câble maxi 10 mm.

4460220

CBE

Panneau de contrôle tactile - CBE

Tableau à affichage digital qui permet de contrôler la tension et l'intensité en sortie du limiteur de charge PRS 300.

- 400 g
- Couleur : Gris

449801193

- Couleur : Marron

449801194



Répartiteur de charge CSB.2 CBE

Se branche entre la batterie principale et la batterie auxiliaire, sur le +. Il permet d'envoyer la charge sur la batterie principale, quand la charge de la batterie secondaire atteint 13 V.

- Longueur (mm) : 75
- Largeur (mm) : 50
- Hauteur (mm) : 40

4460245



Vecline

Régulateurs de charge solaire PWM VECHLINE POWER

Les régulateurs de charge solaire PWM avec reconnaissance automatique de la tension batterie 12/24 V. Écran LCD et interrupteur unique. Charge la batterie par impulsion ce qui permet d'éviter la sulfatation. Protections contre la surcharge, les courts-circuits, les surtensions et les inversions de polarité. Voyants LED d'état de charge et de défaillance du système.



	Référence	Modèle	Technologie	Puissance panneau solaire max en 12 V (W)	Puissance panneau solaire max en 24 V (W)
1	449800180	12/24 V 10 A	PWM	160	320
2	449800182	12/24 V 20 A	PWM	300	600
3	449800872	12/24 V 20 A Twin	PWM	360	580

Régulateurs de charge solaire MPPT VECHLINE POWER

Les régulateurs MPPT 10 et 15 A spécialement conçus pour les batteries plomb et les batteries lithium augmentent de 25 % en moyenne l'efficacité du panneau solaire en comparaison à un régulateur PWM. Leurs calculateurs intégrés optimisent en permanence le rapport entre la tension et l'intensité délivrées en fonction de la tension de la batterie. Ils permettent ainsi de fournir à la batterie le maximum de courant possible tout au long de la journée.



	Référence	Modèle	Technologie	Puissance panneau solaire max en 12 V (W)	Puissance panneau solaire max en 24 V (W)	Type batterie
1	449800181	12/24 V 10 A	MPPT	130	260	Plomb
2	449800874	12/24 V 15 A	MPPT	200	400	Plomb
2	449800597	12/24 V 15 A	MPPT	200	400	Lithium

mestic®



Régulateurs de charge solaire PWM MESTIC

Fonctionnement simple : l'écran LCP permet de surveiller facilement l'état de fonctionnement du contrôleur et le niveau de charge de la batterie. Equipés d'une protection électronique étendue. Ils sont efficacement protégés contre les surtensions, les décharges profondes, la sulfatation, les pics de tension et les courts-circuits.



Référence	Modèle	Technologie	Courant de charge nominale (A)	Type batterie
449804569	PWM MSC-1010	PWM	10	Gel
449804570	PWM MSC-1020	PWM	20	Gel

Régulateurs de charge solaire MPPT MESTIC

Grâce à la technologie MPPT, les contrôleurs de charge Mestic Solar tracent automatiquement le point de puissance maximum : le Maximum Power Point. De cette façon, ils obtiennent toujours la puissance maximale de votre panneau solaire. Les contrôleurs MPPT sont spécialement conçus pour le support optimal d'un panneau solaire jusqu'à 10 A. Dotés d'un écran LCD.



Référence	Modèle	Technologie	Courant de charge nominale (A)	Type batterie
449804567	MPPT MSC-3010	MPPT	10	Gel
449804568	MPPT MSC-3020	MPPT	20	Gel



Non compatible avec le contrôleur de charge PT542 (ancienne réf 4460235). En cas de remplacement, il sera nécessaire de changer le contrôleur par la nouvelle version PT642 (réfs 449801193, 449801194).



Régulateur de charge 110 W CBE

Protection électronique contre les courts-circuits et les inversions de polarité, avec indicateur de fonctionnement par LED, tension nominale 12 V.

- Longueur (mm) : 115
- Largeur (mm) : 88
- Hauteur (mm) : 37

449805824



Régulateur de charge solaire PRS300 CBE

Permet de réguler le fonctionnement des panneaux solaires. Protection contre les surcharge et toute erreur de branchement ou de court-circuit. Avec indicateur de fonctionnement par LED. Peut réguler le fonctionnement de 4 panneaux solaires de 50 W, de 3 de 70 W ou encore de 2 x 110 W montés en parallèle.

- Puissance max (W) : 2 x 150 W

449801192





Energie solaire | Accessoires pour panneaux solaires

Contrôleurs de charge solaire SmartSolar MPPT

Récupèrent l'énergie provenant des panneaux solaires, et la stockent dans les batteries. La technologie SmartSolar maximise la « récolte » d'énergie, en la gérant intelligemment de manière à obtenir une pleine charge le plus rapidement possible.

Rechargent même une batterie profondément déchargée. Fonctionnent avec une tension de batterie aussi basse que 0 V, à condition que les cellules ne soient ni sulfatées de manière permanente ni endommagées.

Modèle	MPPT 75/15	MPPT 100/20	MPPT 100/30
Tension de la batterie (V)	12, 24	12, 24, 48	24, 12
Courant de charge nominale (A)	15	20	30
Puissance nominale en 12 V (W)	220	290	440
Puissance nominale en 24 V (W)	440	580	880
Longueur (mm)	113	113	130
Largeur (mm)	100	100	186
Hauteur (mm)	40	60	70
Poids	580 g	740 g	580 g
Référence	449803126	449803127	449805365



ALDEN

Régulateurs de charge I-BOOST ALDEN

Comparé au courant de charge des régulateurs solaires conventionnels, celui du I-Boost est supérieur à 30 % (rendement > 95 %) grâce à l'utilisation de la technologie I-Boost plus moderne (microprocesseurs). Il en résulte un temps de charge réduit et une meilleure exploitation de la puissance du panneau à un courant de charge élevé. Les effets sont particulièrement visibles en saison froide ou en présence d'un éclairage diffus.

+ Augmente votre production d'énergie jusqu'à 30 %



	1	2
Modèle	I-Boost 165	I-Boost 250
Référence	449800774	449800844
Puissance panneau solaire max en 12 V (W)	150	250
Longueur (mm)	118	116
Largeur (mm)	41	42
Hauteur (mm)	71	75

Panneaux de contrôle Ordijauge ALDEN

Les panneaux de contrôle Ordijauge mesurent instantanément la tension, la différence entre la production et la consommation d'énergie en Ah ainsi que le reste en stock de la batterie. Tous les courants entrants et sortants passent au travers d'un shunt calibré. Dès lors, l'ordinateur intégré au panneau de contrôle calcule les entrées et les sorties et affiche la différence.

+ Contrôlez en permanence votre stock d'énergie !

Modèle	Ordijauge 100	Ordijauge 200
Référence	449805825	449805826
Consommation de courant (A)	100	200
Tension nominale (V)	12, 24	12, 24
Type batterie	AGM, Gel, Plomb-Acide	AGM, Gel, Plomb-Acide

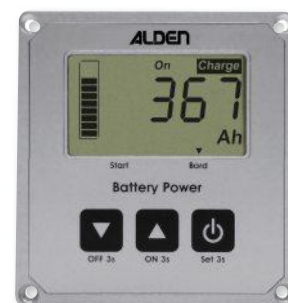

Groupes électrogènes |

vechline

Groupes électrogènes - Essence VECHLINE POWER.

Groupes électrogènes de technologie Inverter pour une qualité parfaite de courant. Compacts, légers et insonorisés. Mode Eco pour plus d'autonomie : ajustement automatique du régime moteur en fonction de la puissance demandée. Protection contre les surcharges et courts-circuits. Voyant d'alerte niveau d'huile. Cordon de charge batterie 12 V. Prise 230 V IP 44 avec couvercle de protection. Livrés avec clé à bougie et tournevis. Longueur cordon : 1,40 m.



Performants, fiables et économiques !

Modèle	VEC -1000i	VEC-2000i
Référence	449801057	449801058
Puissance maxi (W)	1100	1800
Puissance nominale (W)	1000	1700
Sortie 230 V	1	2
Sortie 12 V	1	1
Tension(s) de sortie (V)	230, 12	230, 12
Alimentation	SP 95	SP 95
Pression acoustique LpA (dbA)	58	60
Volume réservoir (l)	3	3.9
Sécurité niveau d'huile	Oui	Oui
Protection surcharge	Oui	Oui
Longueur (mm)	425	525
Largeur (mm)	235	260
Hauteur (mm)	390	450
Poids	12,0 kg	19,0 kg



Groupes électrogènes HONDA

HONDA

Groupes électrogènes inverter haut de gamme pour profiter d'une excellente qualité de courant où que vous soyez. La technologie inverter adapte automatiquement le régime moteur à la puissance délivrée. Niveau sonore très faible et consommation réduite grâce à une motorisation et un capotage très performants.

Modèle	EU 22i
Référence	449801671
Puissance maxi (W)	2200
Puissance nominale (W)	1800
Sortie 230 V	2
Sortie 12 V	1
Tension(s) de sortie (V)	12, 230
Alimentation	SP 95
Puissance acoustique LwA (dbA)	89
Motorisation	HONDA GXR120
Volume réservoir (l)	3,6
Sécurité niveau d'huile	Oui
Longueur (mm)	512
Largeur (mm)	290
Hauteur (mm)	425
Poids	22 kg



Fiabilité exceptionnelle
Très faible niveau sonore



ACCESSOIRES

Cordon de charge 12 V HONDA

Permet de charger la batterie.
449805827





Groupes électrogènes |

Groupes électrogènes TELAIR

Les groupes électrogènes TELAIR permettent de disposer en permanence d'une puissance électrique importante pour alimenter les gros consommateurs électriques (climatiseur, cafetière, sèche-cheveux). Vous bénéficiez ainsi du même confort qu'à la maison. Le coffre insonorisé et l'installation sous le plancher garantissent un niveau sonore minimum. Ils sont équipés d'un démarrage électronique 100 % automatique et d'un tableau de commande à distance. Affichage du compteur d'heures totales ou partielles, du voyant d'huile et de carburant ou gaz. Sécurité température intégrée.



1



2



3



4



5

	1	2	3	4	5
Modèle	TIG 3000G	TIG 3000B	TIG 3000D	TIG 6000G	TIG 6000B
Référence	449802716	449802717	449802718	449802719	449802720
Alimentation	Gaz	SP 95	Gasoil	Gaz	SP 95
Motorisation	YAMAHA MZ 175	YAMAHA MZ 175	HATZ 1B20 V	YAMAHA MZ300	YAMAHA MZ300
Vitesse de rotation (tours/min)	2600 - 3800	2600 - 3800	2600 - 3800	2400 - 3600	2400 - 3600
Puissance maxi (W)	2900	2900	2900	5600	5600
Fréquence (HZ)	50	50	50	50	50
Démarrage	Electrique	Electrique	Electrique	Electrique	Electrique
Pression acoustique LpA (dbA)	58	58	59	63	63
Consommation carburant (l/h)	0,8	1,2	0,9	2,2	2,2
Longueur (mm)	605	605	685	700	700
Largeur (mm)	390	390	465	465	465
Hauteur (mm)	275	275	410	345	345
Poids	52,5 kg	51,8 kg	87 kg	75 kg	75 kg

ACCESSOIRES

Réservoir à carburant 15 l. TELAIR

Réserveur avec coupelle de remplissage, bouchon et sonde de niveau.

- Longueur (mm) : 315
- Hauteur (mm) : 260
- Largeur (mm) : 205
- 3,0 kg

4400301



Relais de protection pour groupe TELAIR

Relais isolant le circuit 230 V du véhicule de celui du groupe lorsque le réseau est raccordé.

449805828

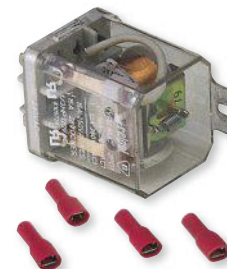

Générateurs ECO ENERGY - Gaz TELAIR

La gamme ECOENERGY vous rend indépendants de la borne de courant, tout en assurant l'autonomie énergétique et le confort. Le courant immédiatement disponible permet, grâce à l'inverseur, l'utilisation efficace d'appareils électroménagers comme le sèche-cheveux, le grille pain ou le four à micro-ondes. La version MEF dispose de 3 modes de fonctionnement : charge normale, charge optimisée selon l'état de la batterie et utilisation en montagne jusqu'à 2300 m.

Générateur embarqué fonctionnant au gaz GPL, butane ou propane (30 mBar). Recharge automatique de la batterie de 11,9 V à 14,5 V. Température de fonctionnement -25 °C/+50 °C. Convient pour des batteries de 160 à 300 Ah. Consomme 1 l de lubrifiant pour environ 115 h de fonctionnement effectif.

3 positions de fonctionnement :

Lièvre : fonctionnement classique.

Tortue : permet une charge optimisée en fonction de l'état de la batterie : classique en début et milieu de charge, faible en fin de charge.

Montagne : permet de faire fonctionner le chargeur au-delà de 1500 m d'altitude.

+ Autonomie énergétique et confort !



Panneau de commande ECOENERGY

Modèle	TG480	TG480 MEF	TG600 MEF
Référence	444420000	444420001	444420002
Alimentation	Gaz, GPL	Gaz, GPL	Gaz, GPL
Consommation gaz (g/h)	270	270	290
Pression acoustique LpA (dbA)	51	51	51
Sécurité niveau d'huile	Oui	Oui	Oui
Longueur (mm)	565	565	565
Largeur (mm)	380	380	380
Hauteur (mm)	250	250	250
Longueur pour installation (mm)	700	700	700
Largeur pour installation (mm)	400	400	400
Hauteur pour installation (mm)	280	280	280
Poids (avec réservoir plein)	19,0 kg	19,0 kg	19,0 kg



Groupes électrogènes DOMETIC

Une grande puissance malgré une faible consommation en carburant et une grande qualité caractérisent toute la série des générateurs DOMETIC. Équipés de moteurs à essence, diesel ou à gaz, les générateurs fournissent du 230 V pendant les voyages ou au camping. Ils permettent de faire fonctionner le climatiseur, les appareils électroménagers, les appareils de bureau et les outils même sans raccordement au secteur. Tous les modèles TEC disposent d'une caractéristique de confort supplémentaire : la fonction de démarrage automatique. Une fois la fonction activée, ces générateurs se mettent automatiquement en marche dès que la tension de la batterie n'est plus suffisante et rechargent ainsi la batterie. Vous pouvez installer ces appareils compacts sous le plancher du véhicule ou dans un compartiment de rangement accessible de l'extérieur. Ils se commandent via la télécommande livrée avec le générateur.



+ Technologie INVERTER
 Panneau de contrôle à affichage digital
 Compatible avec tous les climatiseurs DOMETIC



	1	2	3
Modèle	TEC29	TEC30EV	TEC40D
Référence	4411540	4400340	444400301
Puissance nominale (W)	2600	2500	3500
Puissance maxi (W)	2900	2500	3500
Fréquence (HZ)	50	50	50
Motorisation	5,5 CV	4,5 CV	6,4 CV
Alimentation	SP 95	Gasoil	Gasoil
Consommation carburant (l/h)	1.2	0.7	1.4
Longueur (mm)	480	462	765
Largeur (mm)	385	406	467
Hauteur (mm)	290	484	457
Pression acoustique LpA (dbA)	59	60	64
Puissance acoustique LwA (dbA)	86	85	64
Sortie 12 V	1	1	1
Sécurité niveau d'huile	Oui	Oui	Oui
Démarrage	Electrique	Electrique	Electrique
Poids	44,0 kg	70,0 kg	30,0 kg



Relais 230 V DOMETIC

Branchement pour ancien groupe Traveller 1000 et 2500 H. Relais isolant le circuit 230 V du véhicule de celui du groupe lorsque le réseau est raccordé.

449805829



Réservoir à carburant en plastique DOMETIC

Réservoir pour groupe électrogène Traveller DOMETIC. Avec départ d'essence, coupelle extérieure et contrôle niveau.

- Volume (l) : 15
- Longueur (mm) : 318
- Largeur (mm) : 254
- Hauteur (mm) : 198
- 2,5 kg

4411610

Groupes électrogènes | Accessoires pour groupes électrogènes

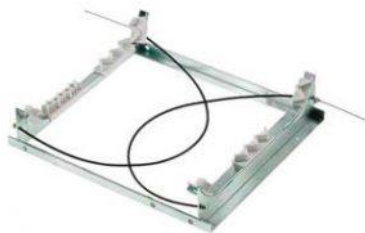

Kit pour montage sur plancher TELECO

Pour montage sur plancher
• 1,7 kg
444420005



Kit pour montage suspendu TELECO

Pour montage suspendu
• 3,1 kg
444420006



Kit pour montage sur châssis AI-Ko TELECO

Pour montage sur châssis AI-Ko
• 2,7 kg
444420007

Coupelle à carburant

Coupelle avec bouchon pour tuyau
Ø 50 mm. Longueur 120 mm.
Prévoir barillet et clé.
• 270 g
449805830



Huile 100 % synthèse pour moteur 2 temps 450 ml TELAIR

• 455 g
444420029



Jerrican à carburant

Jerricans en matière plastique résistante avec bec verseur orientable.

• Volume (l) : 5
• Longueur (mm) : 310
• Largeur (mm) : 180
• Hauteur (mm) : 180
• 430 g
449805831

• Volume (l) : 10
• Longueur (mm) : 300
• Largeur (mm) : 170
• Hauteur (mm) : 290
• 585 g
6403420

• Volume (l) : 20
• Longueur (mm) : 230
• Largeur (mm) : 340
• Hauteur (mm) : 370
• 1,1 kg
6403425

Tuyau de remplissage carburant

Tuyau pour TEC 29. Vendu au mètre.
• Ø (mm) : 40
4412300

• Ø (mm) : 45
449805832





Piles à combustible |

Piles à combustible EFOY

La pile à combustible EFOY est le générateur nomade idéal. Elle produit du courant via une réaction chimique et charge ainsi la batterie de bord. Son fonctionnement est totalement automatique et silencieux et permet ainsi de profiter pleinement des moments de liberté. Un onduleur peut également être utilisé pour faire fonctionner des appareils 230 V. La pile à combustible EFOY est compatible avec tous les modèles de batterie les plus courants. Le modèle EFOY Pro 2800 est adaptée à une expérience de voyage supérieure avec demande énergétique élevée.

Le kit contient :

- 1 adaptateur Bluetooth : Permet un contrôle facile de la pile à combustible à partir d'un smartphone ou d'une tablette équipé avec l'application MyEfoy
- 1 fiole d'entretien de 100 ml : À utiliser si l'afficheur indique que le niveau de fluide est insuffisant. Éventuellement lors d'un stockage prolongé ou d'une température ambiante trop élevée
- 1 support de cartouche + 1 sangle
- 1 kit d'accessoires pour le montage

Gérez confortablement vos produits EFOY via l'appli EFOY depuis votre smartphone ou tablette. Vous y trouverez toutes les données importantes sur votre pile à combustible EFOY, batterie lithium EFOY. Avec l'appli EFOY gratuite, accédez aussi à la recherche des revendeurs et de nombreux conseils de service.



Transformez votre pile à combustible en EFOY Hybrid Power en ajoutant une batterie lithium EFOY !
Le BMS intelligent de la batterie garantit une communication intelligente entre la batterie et la pile EFOY.



1



2



3

	1	2	3
Modèle	EFOY 80	EFOY 150	EFOY Pro 2800
Référence	449802578	449802579	449805364
Puissance maxi (W)	40	75	125
Capacité de charge par jour (Ah/j)	80	150	250
Tension nominale (V)	12 / 24	12 / 24	12 / 24
Longueur (mm)	440	440	448
Largeur (mm)	198	198	198
Hauteur (mm)	271	271	275
Poids	6,5 kg	6,9 kg	12,5 kg

ACCESSOIRES



Panneau de commande OP3 EFOY

Permet de piloter la nouvelle génération de pile à combustible EFOY via l'unité de commande reliée directement à la pile par câble.

- 500 g

449802582



Plaque de montage MP3 EFOY

Permet de fixer la nouvelle génération de pile à combustible EFOY.

- Longueur (mm) : 440
- Largeur (mm) : 165
- Hauteur (mm) : 16.5
- 300 g

449802583

Cartouches de méthanol

Spécialement conçues pour les piles à combustible EFOY. Se change en toute simplicité en quelques secondes. La cartouche de 10 l garantie une autonomie jusqu'à 4 semaines.

Info sécurité

Les cartouches de méthanol sont pourvues d'une soupape de sécurité destinée à empêcher une fuite intempestive de liquide. Elles s'ouvrent seulement lorsqu'elles sont raccordées à une pile à combustible Efoy Comfort. Si l'on retire la cartouche, la soupape de sécurité se referme hermétiquement, l'utilisateur n'est jamais en contact avec le méthanol.

+ Profitez d'une grande autonomie énergétique !

	1	2
Référence	4331330	4331335
Volume (l)	5	10
Longueur (mm)	190	230
Largeur (mm)	145	193
Hauteur (mm)	283	318
Poids	4,3 kg	8,4 kg



i S'il manque du fluide de service dans votre piles à combustible EFOY, un voyant rouge s'allume et le message suivant s'affiche sur l'écran de la télécommande : « Veuillez remplir Service Fluid ». Remplissage simple et rapide.



Fiole d'entretien de 100 ml EFOY

Le kit de service permet le bon fonctionnement des piles EFOY. Lorsque la pile n'est pas utilisée pendant une trop longue période ou que la température ambiante est trop élevée, le liquide s'évapore naturellement. Il faut alors le remplir à nouveau pour retrouver un fonctionnement normal.

4300350

+ Pilotez votre pile EFOY depuis votre smartphone !



Adaptateur Bluetooth EFOY

Permet un contrôle facile de la pile à combustible Efoy Comfort à partir d'un smartphone ou d'une tablette équipé avec l'application «MyEfoy».

449800249



Support avec sangle pour cartouche de méthanol EFOY

Compatible avec les cartouches de méthanol 5 l et 10 l.

• 500 g
449805833



Support avec sangle pour pile à combustible EFOY

Compatible avec les piles à combustible Efoy ISet 80, 140 et 210.

• 600 g
449805834

Grille de protection extérieure EFOY

449805835



Rallonge de faisceau de mesure EFOY

- Longueur : 8 m
• 320 g
4300330



Rallonge de faisceau de puissance EFOY

• 1,1 kg
4300340



Coude EFOY

Livré avec vis.
• 210 g
444300138



Bride EFOY

Livré avec vis.
444300137



Conduite de chaleur perdue EFOY

- Longueur 51 à 125 cm
- Ø 10 cm
• 235 g
444331322





Batteries | Batteries à décharge lente



Batterie de cellule semi-stationnaire Full Energy VECHLINE POWER

Batterie à décharge lente spécialement conçue pour une utilisation de type camping-car.

Performance : plaques épaisses avec un maximum de matière active permettant une excellente efficacité en cyclage. Séparateurs pochette fibre de verre pour une meilleure tenue aux vibrations et une utilisation intensive (heavy duty). Recombinaison des gaz grâce au double couvercle.

Fiabilité et sécurité : batterie sans entretien grâce à l'utilisation d'alliages hybrides. Double couvercle permettant une inclinaison de la batterie jusqu'à 45° sans perte d'électrolyte. Pastille céramique interne anti-déflagrante.

Praticité : hauteur réduite pour faciliter l'installation. Poignée intégrée au couvercle. Coude et tuyau de dégazage fournis. Recyclable à 95 %.



Référence	Capacité de charge (Ah)	Longueur (mm)	Largeur (mm)	Hauteur (mm)	Poids
4311100	82	278	175	190	20,0 kg
4311200	114	354	175	190	26,0 kg

Batteries | Batteries de démarrage



Batterie de démarrage Full Start VECHLINE POWER

Batterie chargée de liquides de qualité automobile, également utilisable comme batterie auxiliaire.

Performance : nombre de plaques élevé pour un maximum de puissance. Exemple : 850 A pour une batterie de 92 Ah.

Fiabilité et sécurité : batterie sans entretien grâce à l'utilisation d'alliages hybrides. Couvercle à dégazage centralisé pour évacuer les gaz à l'extérieur.

Praticité : poignée intégrée au couvercle. Coude et tuyau de dégazage fournis. Recyclable à 95 %.



Référence	Capacité de charge (Ah)	Longueur (mm)	Largeur (mm)	Hauteur (mm)	Poids
4311300	80	278	175	190	19,5 kg
4311400	95	354	175	190	23,5 kg



Batterie Varta Professional Dual Purpose - 95 Ah VARTA

Convient pour les applications mixtes, démarrage, solaire pour des besoins modérés. Technologie de plaques innovante. Résistance aux cycles jusqu'à 2 fois supérieure par rapport aux batteries humides standard. Autodécharge minimale. Pastilles pare-feu pour plus de sécurité. Haut rendement énergétique. Sans entretien. Utilisation plus sûre. Facile à transporter, poignées ergonomiques. Couvercle à labyrinthe. Durable et robuste. Fermée, pas de risque d'écoulement (également en cas d'inclinaison jusqu'à 90°).

- Capacité de charge (Ah) : 95
- Longueur (mm) : 353
- Largeur (mm) : 175
- Hauteur (mm) : 190
- 24,4 kg

449803348

Batterie de cellule semi-stationnaire étanche Full Cycling AGM VECHLINE

Performance : batterie technologie étanche AGM (absorbing glass mat) avec séparateur microfibre de verre assurant de très bonnes performances en décharge lente et une excellente tenue aux vibrations. Très bon comportement en hivernage (faible autodécharge). Absence totale d'entretien (pas de remise à niveau de l'électrolyte). Utilisation de plomb pur, et non de recyclage. Les plaques épaisses à base d'alliage plomb-étain permettent d'exploiter le meilleur de cette technologie pour des applications à décharge lente.

Fiabilité/sécurité : pas de dégagements gazeux dans l'habitacle, ni de risque de fuite en cas de choc ou de mauvaise manipulation. L'excellente tenue aux vibrations améliore la longévité. Durée de vie doublée par rapport à une batterie classique (dans le cadre d'une utilisation loisirs) : 1000 cycles à 30 % de décharge, 600 cycles à 50 % de décharge.

Praticité : peut être installée à tout endroit du camping-car et dans n'importe quelle position. Produit propre et recyclable à 99.5 %.



	Référence	Capacité C100 (Ah)	Longueur (mm)	Largeur (mm)	Hauteur (mm)	Poids
1	449800875	90	350	170	180	26,2 kg
2	449800876	115	330	170	220	29,0 kg
3	449800877	135	410	180	225	34,0 kg
4	449800878	170	485	170	240	43,7 kg

Batterie Full Energy compact AGM 104 Ah VECHLINE

La batterie se positionne facilement sous le siège conducteur. 100 % étanche. 400 cycles à 30 % de décharge.

Performance : batterie technologie étanche AGM, absolument sans entretien et parfaitement adaptée à l'utilisation type camping-car. La technologie AGM assure de très bonnes performances en hivernage et une faible auto-décharge.

Fiabilité/sécurité : faculté à supporter de nombreux cycles de charges et décharges (400 cycles à 30 % de décharge). Bonne résistance aux chocs et vibrations. Technologie VRLA, à recombinaison des gaz.

Praticité : utilisable en batterie de démarrage. Peut être installée sous le siège conducteur.

- Capacité de charge (Ah) : 104
- Tension(s) de sortie (V) : 12
- Longueur (mm) : 353
- Largeur (mm) : 175
- Hauteur (mm) : 190
- 25,1 kg

444300050



ACCESSOIRES

Permet de connecter une cosse automobile sur une batterie équipée d'un insert femelle.

Résiste à la corrosion !



Bornes coniques +/- à visser M6

Pour insert femelle M6
444300028

Bornes coniques +/- à visser M8

Pour insert femelle M8
444300029



Batteries lithium pour camping-car, une puissance fiable pour vos voyages

Se faire du souci pour savoir combien de temps va encore durer la batterie n'est plus nécessaire. Les batteries lithium offrent des réserves d'énergie considérables, elles sont sensiblement moins lourdes, faciles à installer et dureront beaucoup plus longtemps que les autres batteries.

Lors de vos déplacements avec votre camping-car dans des endroits isolés, vous aurez besoin d'une batterie sur laquelle compter. Les batteries au lithium sont légères, sans entretien, se rechargent rapidement et durent longtemps et fournissent une tranquillité d'esprit qui vous permettra de profiter pleinement de votre voyage.

Dans la plupart des camping-cars, tout accessoire, du réfrigérateur au téléviseur, dépend de la batterie. Une batterie au lithium vous aide à apprécier votre vie à bord de votre véhicule pour longtemps, avec le confort dont vous avez l'habitude à la maison.

Avantages d'une batterie au lithium

Longue durée de vie : nombre de cycles élevés

La durée de vie des batteries au lithium est de plus de 5000 cycles à 80% de profondeur de décharge, sans diminution de performance.

Sans entretien

Les batteries ne présentent pas d'effets mémoire et en raison de leur faible taux de décharge (<3% par mois) vous pouvez les stocker plus longtemps.

Poids léger

2x moins lourde qu'une batterie standard

Grande efficacité

100 % de la capacité disponible. Temps de charge rapide (réduction des temps d'arrêt).

BMS Intégré

Système de Gestion de Batterie fiable

Recharge rapide

Taux de décharge élevé

Une batterie au lithium permet l'utilisation de plusieurs appareils électriques en même temps

Sécurité

Lithium Fer Phosphate ou LiFePO4 : cellules de la meilleure qualité de la technologie la plus sûre actuellement disponible sur le marché

Garantie 3 ans

Quelle batterie lithium pour quel usage ?

Pour pouvoir être aussi bien qu'à la maison, il est important d'évaluer votre besoin en énergie avant l'achat de votre batterie lithium. Faites l'inventaire de vos appareils électriques et équipez-vous ensuite !

Puissance de vos appareils électriques*

Appareils	Puissance (en W)
Appareil respiratoire	120
Aspirateur 12 V VECHLINE	100
Cafetière 2 tasses VECHLINE	150
Cafetière PIXIE NESPRESSO	1130
Climatiseur de coffre Saphir Compact TRUMA	1800
Climatiseur de toit Aventa Confort TRUMA	2400
Cuisinière à induction Topline 902 THETFORD	2300
Four	1200
Hotte	24
Lave-linge mural	1400
Réfrigérateur	50
Sèche-cheveux 12 V	150
Sèche-cheveux 230 V	2000
Téléviseur STANLINE ou TELEFUNKEN	20
Vélo électrique	350

*À titre indicatif



Batteries | Batteries au lithium

→ DOMETIC



+ Permet de voyager « hors secteur » plus longtemps

Batterie portable lithium PLB40 DOMETIC

Offre des niveaux élevés de puissance mobile pour alimenter les glacières CFX DOMETIC et autres appareils 12 V sans réseau électrique. Légère et ergonomique, elle est facilement transportable grâce à sa poignée en acier inoxydable. Son écran LCD ergonomique et intégré fournit des informations importantes telles que : la capacité de la batterie, l'état de charge/décharge et l'état de la sortie.

3 modes de charge : prise 12 V du véhicule, panneau solaire ou alimentation AC.

- Capacité de charge (Ah) : 40
- Longueur (mm) : 197
- Largeur (mm) : 197
- Hauteur (mm) : 257
- 7,6 kg

449801673

vechline

Batteries lithium VECHLINE

Gamme de 3 batteries lithium pour répondre à vos besoins en énergie hors réseau. Toutes les batteries ont le système de contrôle des batteries d'accumulateurs (BMS) intégré permettant le contrôle et la charge des différents éléments de la batterie. La fonction Bluetooth permet de voir toutes les données pertinentes directement sur votre smartphone ou votre tablette.



Référence	449803246	449803247	449803248
Capacité de charge (Ah)	100	150	200
Capacité utilisable (Wh)	1280	1920	2560
Tension nominale (V)	12,8	12,8	12,8
Durée de vie (Cycles)	4000	4000	4000
Tupe de terminal	T1	M8	M8
Longueur (mm)	335	485	485
Largeur (mm)	176	170	170
Hauteur (mm)	190	245	245
Poids	13,0 kg	20,0 kg	25,0 kg

EFOY
ENERGY FOR YOU

Batteries au lithium EFOY

Le Battery Management System (BMS) intelligent intégré contrôle et optimise en continu les paramètres de la batterie pour une efficacité et une protection optimales de la batterie. Les éléments de chauffe intégrés permettent une recharge de la batterie lithium EFOY même à faible température. Le boîtier robuste protège des projections d'eau.

i Transformez votre batterie lithium en EFOY Hybrid Power en ajoutant une pile à combustible EFOY ! Le BMS intelligent de la batterie garantit une communication intelligente entre la batterie est la pile EFOY.



Modèle	Li 70	Li 105
Référence	449802580	449802581
Capacité de charge (Ah)	70	105
Tension nominale (V)	12,8	12,8
Courant de décharge (A)	150	200
Compatible avec onduleur	2000 W	2400 W
Longueur (mm)	269	368
Largeur (mm)	175	175
Hauteur (mm)	190	190
Poids	11,8 kg	16,3 kg



Batteries au lithium SuperPack VICTRON ENERGY

Les batteries SuperPack sont très faciles à installer, et ne requièrent aucun élément supplémentaire. L'interrupteur interne permettra de déconnecter la batterie en cas de décharge excessive ou de température élevée.



	1	2
Modèle	12,8 / 100	12,8 / 200
Référence	449803116	449803117
Capacité utilisable (Wh)	1280	2560
Capacité de charge (Ah)	100	200
Durée de vie (Cycles)	2500	2500
Longueur (mm)	220	208
Largeur (mm)	330	520
Hauteur (mm)	172	269
Poids	13,4 kg	21,2 kg

Conforme à la norme EN 60950

Chargeur DC-DC Orion-Tr Smart non-isolé VICTRON ENERGY

Chargeur professionnel de courant CC - CC, avec une charge adaptative en trois étapes, et une fonction Bluetooth intégrée. Il peut être utilisé au sein de systèmes de batteries doubles installés dans le véhicule ou le bateau, et pour lesquels l'alternateur et la batterie de démarrage servent à recharger la batterie de service. L'unité peut être supervisée et programmée par Bluetooth, et elle peut être contrôlée à distance à l'aide d'un interrupteur d'allumage et d'arrêt à distance.

- 1,8 kg
- 449803118**



ACCESSOIRES



BatteryProtect BP-65 VICTRON ENERGY

Protège la batterie en la déconnectant des charges non essentielles avant qu'elle ne soit complètement déchargée ou avant qu'il ne lui reste pas suffisamment de puissance pour lancer le moteur.

- 205 g
- 449803131**



Afficheur BMV-712 Smart VICTRON ENERGY

Grâce à la mise en place de la fonction Bluetooth dans la plupart des produits Victron Energy, la communication sans fil entre les produits permettra de simplifier l'installation du système et d'améliorer le rendement.

- 1,1 kg
- 449803132**



VictronConnect

VictronConnect vous permet d'obtenir en direct l'information relative au statut de vos équipements et de configurer vos produits Victron à l'aide du dispositif Bluetooth intégré ou utilisant une clé électronique Bluetooth Smart reliée à VE.Direct

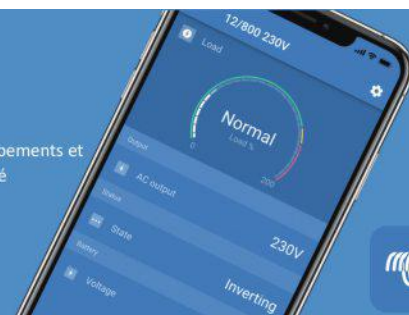



**PROFITEZ DE LA LIBERTÉ
ET D'UN CONFORT
EXCEPTIONNEL**

FABRIQUÉ AUX PAYS-BAS

SAVOIR-FAIRE
RECONNU

UNE QUALITÉ ÉPROUVÉE
DEPUIS 2007

sales@super-b.com



Courants de
décharge élevés
et stables



Performance
constante



Poids
réduit

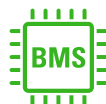

BMS
intégré



Charge
rapide



Grande
capacité



Nomia

Epsilon

www.super-b.com

Batterie au lithium Super B

SUPER B, spécialiste et leader européen de la batterie au lithium fer phosphate vous offre une gamme complète pour vos besoins énergétiques. Avec plus de 10 ans d'expérience, SUPER B a mis au point des batteries ultra-puissantes. Grâce à ses 100 % d'énergie utilisable et une charge super rapide, les batteries SUPER B vous apporteront une autonomie inégalée.

Batterie lithium Epsilon : Bluetooth® intégré qui permet de surveiller l'autonomie restante sur un smartphone ou une tablette.
Durée de vie de 5000 cycles



L'installation des batteries lithium nécessite une attention particulière et nous vous recommandons vivement de vous renseigner dans votre point de vente habituel.
Une configuration adaptée à vos besoins pourra ainsi être étudiée par un technicien formé à la pose de ce type d'équipement

Modèle	Epsilon 90 Ah	Epsilon 150 Ah	Nomia 210 Ah
Référence	449800541	449805300	449801716
Capacité de charge (Ah)	90	150	210
Durée de vie (Cycles)	5000	5000	5000
Longueur (mm)	353	353	417
Largeur (mm)	190	190	227
Hauteur (mm)	175	175	314
Poids	13,8 kg	13,8 kg	23,0 kg



ACCESSOIRES

+ Compatible avec batteries Epsilon et Nomia SUPER B



Afficheur BM01 SUPER B

Afficheur pour batterie Super B indispensable pour niveau de charge. Affichage en % de la tension et la capacité restantes.

449800544



Câble afficheur BM01 Nomia - SUPER B

- Longueur câble (m) : 5
449800546
- Longueur câble (m) : 10
449800547

Afficheurs Super B tactiles avec fonctions avancées

Possibilité de voir l'autonomie en jour et en heure selon charge ou décharge en temps réel. Informations sur l'intensité en plus de la tension et du pourcentage. Afficheur tactile, écran couleur. Livré avec câble de liaison à la batterie de 5 m.

Afficheur tactile pour batterie Epsilon 90 AH SUPER B

449800897

Afficheur tactile pour batterie Epsilon 12 V100/150 Ah SUPER B

449805303



Câble afficheur BM01 Epsilon 90 AH - SUPER B

- Longueur câble (m) : 5
449800771
- Longueur câble (m) : 10
449800772



Cable afficheur BM01 Epsilon 12 V100/150 Ah

- Longueur câble (m) : 5
449805301
- Longueur câble (m) : 10
449805302

+ Installation rapide



Limiteur de courant 45 A Epsilon SUPER B

Limiteur de courant qui permet de sécuriser la ligne afin qu'on ne dépasse pas le courant autorisé de 50 A. A installer uniquement lorsque vous utilisez la ligne d'origine et avec une section de câble standard (pas d'installation charge rapide) pour les véhicules avec alternateur standard (pas d'alternateur piloté ou il faudra conserver les chargeurs DC/DC).

- Consommation ON (mA) : 14
- Consommation_OFF : 4
- Longueur (mm) : 98
- Largeur (mm) : 84
- Hauteur (mm) : 57
- 340 g

449800799



Bouton hivernage Epsilon SUPER B

Pour sécuriser votre batterie pendant l'hivernage. Montage plug and play.

449800857



Câble de redémarrage automatique DC/DC Epsilon SUPER B

Permet la compatibilité du booster avec la batterie SUPER B.

449800856



Câble SB RJ45 Epsilon SUPER B

Permet la communication des batteries Epsilon entre elles, lors d'un montage en parallèle.

- Longueur câble (m) : 1
449800613



Support Fixation SUPER B

Support de fixation Super B 100 Ah et 160 Ah.

449800548

Batteries | Accessoires pour batteries



Bac à batterie + Voltmètre

Boîte à batterie résistante avec couvercle et sangles de fixation. Equipé de prises 12 V et 5 V, d'un voltmètre, de connecteurs de sortie 12 V, de fusibles, d'un disjoncteur 16 A et d'une sangle de fermeture.

- 1,9 kg

449801299



Bac à batterie modulaire

Fabriqué en polypropylène et fibre de verre. Pour toutes dimensions de batteries, ajustable de 250 mm à 425 mm grâce à une cloison intérieure (11 positions). Couvercle équipé de ventilation. Livré avec une sangle de fixation.

- Longueur (mm) : 400
- Largeur (mm) : 180
- Hauteur (mm) : 200
- 1,5 kg

4331125



Bac à batterie spécial 100 Ah

Boîte à batterie en matière plastique résistant aux acides et produits pétroliers. Avec couvercle et sangles de fixation.

- Longueur (mm) : 355
- Largeur (mm) : 185
- Hauteur (mm) : 263
- 1,2 kg

4331040



Bac à batterie - L 270 mm

- Longueur (mm) : 270
- Largeur (mm) : 195
- Hauteur (mm) : 190
- 785 g

4331000



Bac à batterie - L 337 mm

- Longueur (mm) : 337
- Largeur (mm) : 197
- Hauteur (mm) : 268
- 995 g

4331030



Bac à batterie avec séparateur - L 390 mm

- Longueur (mm) : 390
- Largeur (mm) : 175
- Hauteur (mm) : 200
- 1,3 kg

449803344

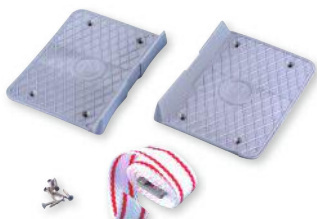

Support bac à batterie universel

Avec ceinture de fixation.

449805836



Sangle bac à batterie

Sangle complète avec boucle d'ajustement.

- Longueur (m) : 1.36

449805837



Batteries | Accessoires pour batteries

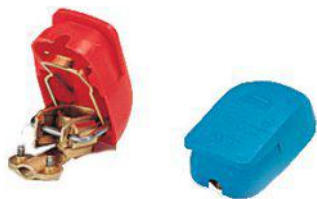

Cosses rapides clipsables

Cosses clipsables par simple mouvement du couvercle. Idéales pour les batteries auxiliaires. Cosses coloris bleu + rouge. Vendu par 2.

44805696B

Cosse batterie + à papillon rouge

• Couleur : Rouge
449805838



Cosse batterie - à papillon vert

• Couleur : Vert
449805839



Cosse à double serrage positif

449805840

Cosse à double serrage négatif

449805841



Cosse à batterie

Positive.
4332501

Cosse à batterie

Négative.
4332502



Coupe batterie 100 A

Coupe-batterie étanche avec capuchon plastique. Coupure par clé plastique amovible.

- Intensité max (A) : 100
- Ø (mm) : 58
- Entraxe (mm) : 38

44802506B



Coupe batterie 200 A

Étanche avec capuchon en plastique. Coupure par clé plastique amovible. Tension max : 24 V.

- Intensité max (A) : 200

449805842



Coupe batterie 250 A

Haute intensité pour utilisation dans le cas d'alimentation de puissance. Intensité maxi 250 A. Tension maxi : 24 V. Coupure par clé métallique.

- 600 g

449805843



Coupe-batterie 300 A en saillie

Avec interrupteur coupe batterie rotatif. Couvercle inférieur démontable et des parois latérales pré-découpées pour permettre la sortie des câbles dans la position désirée.

- 220 g

449800773



Câble de démarrage 200 A

- Longueur câble (m) : 2.5

449805844



Câbles de démarrage

- Alimentation : 12 V, 24 V
- Intensité max (A) : 500
- Longueur câble (m) : 3.5
- Sections câble (mm²) : 35 mm²
- 3,7 kg

4332530



Prise 12 V avec pinces de batterie

- Intensité max (A) : 5
- Longueur câble (m) : 0.95
- 400 g

449800095

Coupleurs-séparateurs de batterie

Les coupleurs-séparateurs sont indispensables à tout camping-car équipé d'une batterie de service. Ils permettent de la recharger automatiquement au roulage une fois la batterie moteur rechargée. L'installation est facile, il suffit d'y raccorder les bornes + de la batterie moteur et de la batterie de service.

Coupleur séparateur 12 V CSB 40 S CBE

- Courant de charge maxi (A) : 40
- 449805845**

Coupleur séparateur 12 V CSB 40 SP CBE

Permet aussi de recharger la batterie principale quand on recharge la batterie auxiliaire.

- Courant de charge maxi (A) : 40
- 449805846**

Coupleur séparateur 12 V CSB 96 P CBE

- Courant de charge maxi (A) : 40
- 449805847**



Les coupleurs séparateurs double effet permettent de recharger la batterie moteur lorsque le chargeur est connecté au 230 V et que la batterie de service est chargée.



Coupleur séparateur 12 V avec entrée + APC SCHEIBER

- Capacité de charge (Ah) : 300
 - Courant de charge maxi (A) : 70
 - Longueur (mm) : 120
 - Largeur (mm) : 59
 - Hauteur (mm) : 35
 - 250 g
- 4410540**



Coupleur séparateur 12 V SCHEIBER

- Capacité de charge (Ah) : 300
 - Courant de charge maxi (A) : 70
 - 250 g
- 449806052**



Coupleur séparateur 24 V SCHEIBER

- Capacité de charge (Ah) : 300
 - Courant de charge maxi (A) : 70
 - 250 g
- 449805848**

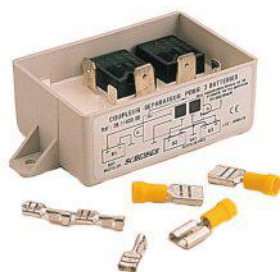

Coupleur séparateur 3 batteries SCHEIBER

Pour la recharge de 2 batteries auxiliaires. Utilisation 12 V.

- Capacité de charge (Ah) : 300
 - Courant de charge maxi (A) : 70
 - Longueur (mm) : 120
 - Largeur (mm) : 59
 - Hauteur (mm) : 35
 - 250 g
- 4410500**



Sécurité basse tension SCHEIBER

Permet de protéger la batterie contre toute décharge profonde. Seuil de découplage 11 V, seuil de couplage 12 V, seuil d'alarme buzzer 11,5 V. Courant maxi : 70 A.

- Longueur (mm) : 120
 - Largeur (mm) : 59
 - Hauteur (mm) : 35
 - 250 g
- 4410510**



Batteries | Accessoires pour batteries

THE POWER OF
REDARC

Les coupleurs-séparateurs électroniques SBI Smart Start® de Redarc fonctionnent à des points de courant de charge de 400 A à 600 A max selon les modèles et résistent à des températures extrêmes (-28° C à + 65° C). Ils peuvent charger une batterie ou plusieurs batteries de service en roulant.

Coupleur séparateur SBI12 100 A REDARC

Véhicules 12 V. Courant de charge continue 100 A et 400 A max en pointe.

- 255 g

449805849

Coupleur séparateur SBI12D 100 A REDARC

Permet la charge de la batterie moteur à partir de la batterie de service et réciproquement, grâce à sa double détection électronique qui contrôle en permanence les tensions des batteries moteur et cellule. Pour véhicule en 12 V. Courant de charge continue 100 A, 400 A en pointe.

- 300 g

449805850

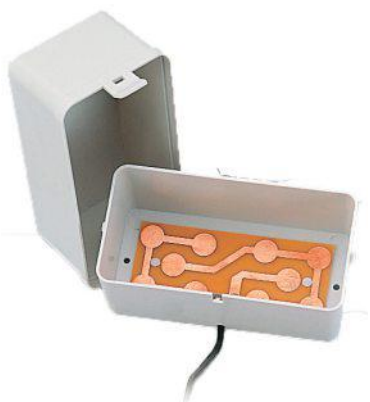

Boîtier piles

Coupleur plastique (sortie en 12 V) de 2 piles de type Ecoly 6 V. Pour alimentation des pompes immergées.

- Longueur (mm) : 160
- Largeur (mm) : 173
- Hauteur (mm) : 120

4310500

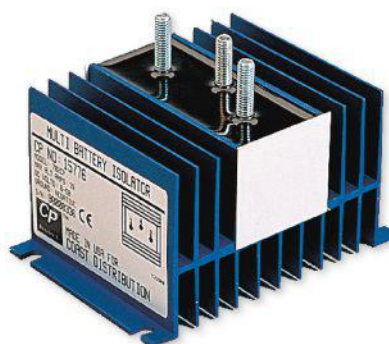

Répartiteur de charge 2 batteries

Permet de recharger 2 batteries tout en les maintenant isolées à l'utilisation. Avec 2 batteries auxiliaires, il répartit la charge entre elles et la dirige vers la batterie la moins chargée.

Courant de charge maxi 70 A.

- Longueur (mm) : 115
- Largeur (mm) : 114
- Hauteur (mm) : 63
- 565 g

449805851

Batteries | Piles



Pile type Ecoly 6 V

Pile longue durée généralement utilisée pour alimenter les pompes immergées 12 V.

449805852



Piles Alkaline LR03 1,5 V - lot de 4

449805853



Piles Alkaline LR06 1,5 V - lot de 4

449805854



Pile Alkaline 6LF22 9 V

449805855



Convertisseurs Pur sinus SoPure VECHLINE POWER

Convertisseurs de tension 12/230 V signal Pur Sinus. La gamme de convertisseurs SoPure est la solution adaptée pour la fourniture en énergie des appareils électroniques nécessitant un courant propre et régulier pour fonctionner (TV LED, Ordinateurs, etc.) et des appareils gourmands en énergie au démarrage (réfrigérateur, congélateur, etc.). Conçus exclusivement pour les véhicules de loisirs, ils sont étudiés pour fonctionner en toute sécurité (protection contre les inversions de polarité, court-circuits, fusibles externes, etc.) Les modèles 2000 et 3000 W sont équipés d'un système intelligent de priorité de commutation secteur pour soulager vos batteries en cas de raccordement au secteur. Tous les modèles de la gamme sont équipés de : une télécommande déportée pour allumer/éteindre facilement le convertisseur à distance, une sortie USB 5 V, 2100 mA, interrupteur marche/arrêt, voyants fonctionnement / alarme, pattes latérales de fixation.



1



2



3

Pur sinus !



4

	1	2	3	4
Référence	449800724	449800725	449803353	449800726
Modèle	Sopure 1000	Sopure 2000	Sopure 2000 - Silver	Sopure 3000
Puissance nominale (W)	1000	2000	2000	3000
Puissance de crête (W)	2000	4000	4000	6000
Priorité secteur	Non	Oui	Oui	Oui
Technologie	Sinusoïdale	Sinusoïdale	Sinusoïdale	Sinusoïdale
Tension d'entrée	12 VDC (10-16 V)	12 VDC (10-16 V)	12 VDC (10-16 V)	12 VDC (10-16 V)
Tension de sortie	230 VAC +/- 5 %	230 VAC +/- 5 %	230 VAC +/- 5 %	230 VAC +/- 5 %
Fréquence (HZ)	50	50	50	50
Rendement (%)	90	90	90	90
Protection surchauffe	Oui	Oui	Oui	Oui
Protection surcharge	Oui	Oui	Oui	Oui
Protection tension basse	Oui	Oui	Oui	Oui
Protection inversion polarité	Oui	Oui	Oui	Oui
Protection court-circuit	Oui	Oui	Oui	Oui
Sections câble (mm ²)	2 câbles 80 cm / 10 mm ²	4 câbles 80 cm / 25 mm ²	4 câbles 80 cm / 25 mm ²	4 câbles 80 cm / 25 mm ²
Longueur (mm)	310	380	380	410
Largeur (mm)	150	220	220	220
Hauteur (mm)	70	90	90	150
Poids	3,2 kg	7,0 kg	6,8 kg	10,5 kg



Convertisseurs 12 V / 230 V quasi sinusoïdaux VECHLINE POWER

Gamme de convertisseur spécialement adaptés aux véhicules de loisirs. Design compact. Fusibles accessibles facilement sans démontage. Conforme aux directives 2014/30/EU et 2014/35/EU. Prise 230 V française. 1 ou 2 ports USB 5 V 2 A sur chaque modèle. Les pattes de fixation sont intégrées.



	1	2	3	4	5	6	7
Référence	449803174	449803175	449803176	449803177	449803178	449803179	449803180
Puissance nominale (W)	150	150	300	600	1000	1500	2000
Puissance de crête (W)	300	300	600	1200	2000	3000	4000
Fréquence (HZ)	50	50	50	50	50	50	50
Consommation en mode veille (A)	< 0,21	< 0,21	< 0,23	< 0,3	< 0,37	< 0,45	< 0,54
Protection surchauffe	Oui	Oui	Oui	Oui	Oui	Oui	Oui
Protection surcharge	Oui	Oui	Oui	Oui	Oui	Oui	Oui
Protection inversion polarité	Oui	Oui	Oui	Oui	Oui	Oui	Oui
Protection court-circuit	Oui	Oui	Oui	Oui	Oui	Oui	Oui
Câble d'alimentation	Prise allume cigare	Câbles	Câbles	Câbles	Câbles	Câbles	Câbles
Sections câble (mm²)	2 x 80 cm / 2,5 mm²	2 x 80 cm / 2,5 mm²	2 x 80 cm / 4 mm²	2 x 80 cm / 6 mm²	2 x 80 cm / 10 mm²	4 x 80 cm / 10 mm²	4 x 80 cm / 16 mm²
Sortie 230 V	1	1	1	1	1	2	2
Port USB	2	1	1	1	1	1	1
Largeur (mm)	155	145	145	170	240	315	290
Hauteur (mm)	75	50	55	55	75	75	90
Profondeur (mm)	-	105	105	105	150	150	220
Poids	500 g	500 g	500 g	900 g	1,9 kg	3,0 kg	4,8 kg



Convertisseur Phoenix VE.Direct

Convertisseurs pur sinus haut de gamme garantissant un rendement optimal. Protection contre les courts-circuits, les sur-charge, les sous-tensions et les sur-chauffe. Boîtier adapté à un usage nautique grâce à son vernis acrylique protégeant de la corrosion.

	1	2	3	4
Modèle	12/375	12/500	12/800	12/1200
Tension d'entrée	9,2 - 17 V			
Tension de sortie	230 VCA +/- 3 % 50 Hz +/- 1 %			
Puissance nominale (W)	375	500	800	1200
Puissance de crête (W)	700	900	1500	2200
Rendement (%)	90	91	91	92
Longueur (mm)	260	275	325	232
Largeur (mm)	165	172	230	362
Hauteur (mm)	86	86	105	117
Poids	3,2 kg	4,1 kg	6,0 kg	7,4 kg
Référence	449803119	449803120	449803121	449804720



ACCESSOIRES



Clé électronique Bluetooth Smart reliée à VE.Direct VICTRON ENERGY

Permet d'afficher l'information relative aux convertisseurs Phoenix ayant un port VE.Direct et les régulateurs de charge MPPT sur des appareils Android et iOS en utilisant l'application VictronConnect. Consultez des informations sur le réseau sans fil comme par exemple, l'état de la batterie, la puissance des panneaux solaires.

- Longueur (mm) : 67,3
- Largeur (mm) : 35

449803123



Boîtier de commande Phoenix VE.Direct VICTRON ENERGY

Ce boîtier de commande, destiné à la commande marche/arrêt, s'adresse à tous les convertisseurs Phoenix VE.Direct.

449803249

Convertisseurs Phoenix Smart

Convertisseurs suffisamment puissants pour alimenter la plupart des appareils qui peuvent être branchés dans le véhicule de loisirs. Le transformateur toroïdal offre une capacité de surtension pour les pics de puissance élevée, une fréquence, une tension stable et une onde sinusoïdale de haute qualité.

Installation facile grâce aux bornes accessibles pour l'installateur garantissant une finition professionnelle. Grâce à la fonctionnalité Bluetooth intégrée, il est facile de configurer les convertisseurs de puissance. À travers VictronConnect, configurez des alarmes, les relais d'alarme, des interruptions de tension, des tensions de sortie, des fréquences, le mode éco



	1	2
Modèle	12/600	12/2000
Tension d'entrée	9,3 - 17 V	
Tension de sortie	230 VCA +/- 2 % 50 Hz +/- 1 %	
Puissance nominale (W)	1600	2000
Puissance de crête (W)	3000	4000
Rendement (%)	94	94
Longueur (mm)	219	219
Hauteur (mm)	485	485
Profondeur (mm)	125	125
Poids	12,4 kg	12,4 kg
Référence	449803124	449803125

**Convertisseurs pur sinus DOMETIC**

Les convertisseurs sinusoïdaux des séries SinePower DSP et DSP-T génèrent une tension sinusoïdale pure, qui est parfaite même pour les appareils sensibles fonctionnant sur 230 V. En raison de leur grande plage de tensions d'entrée, ils conviennent également bien pour les véhicules modernes EURO 6 à alternateurs intelligents. En cas de surcharge, de surchauffe, de surtension ou de sous-tension, les convertisseurs intelligents se coupent automatiquement, puis ils se remettent en marche lorsque la situation est à nouveau normale. Le ventilateur intégré s'adapte facilement aux conditions de charge et de température, ce qui le rend agréablement silencieux.



	1	2	3	4	5	6
Référence	449800757	449800758	449800759	449800760	449800761	449805856
Modèle	DSP 212	DSP 412	DSP 612	DSP 1012	DSP 1512	DSP 2012
Tension d'entrée	12 V DC (11 - 16 V)	12 V DC (11 - 15 V)	12 V DC (10,5 - 16 V)	12 V DC (10,5 - 16 V)	12 V DC (10,5 - 16 V)	12 V DC (10,5 - 16 V)
Tension(s) de sortie (V)	230	230	230	230	230	230
Fréquence (HZ)	50	50	50	50	50	50
Consommation en mode veille (A)	0,6	0,6	1,1	1,1	1,5	1,8
Puissance nominale (W)	150	350	600	1000	1500	2000
Puissance de crête (W)	300	700	1200	2000	3000	4000
Largeur (mm)	210	210	262	282	382	402
Hauteur (mm)	127	127	230	230	272	272
Profondeur (mm)	52	52	80	80	95	97
Télécommande	Sans	Sans	Sans fil	Sans fil	Sans fil	Sans fil
Port USB	1	1	-	-	-	-
Longueur câble (m)	1	2	-	-	-	-
Protection surcharge	Oui	Oui	Oui	Oui	Oui	Oui
Protection court-circuit	Oui	Oui	Oui	Oui	Oui	Oui
Protection surchauffe	Oui	Oui	Oui	Oui	Oui	Oui
Protection tension basse	Oui	Oui	Oui	Oui	Oui	Oui
Poids	1,6 kg	1,7 kg	3,4 kg	3,7 kg	5,7 kg	5,2 kg



Les convertisseurs sinusoïdaux Sinepower DSP-T offrent tous les avantages de la série DSP. En outre, la priorité de commutation sur secteur intégrée, avec synchronisation de la tension, garantit une commutation fluide de l'alimentation par batterie à l'alimentation par le secteur. Dès que le convertisseur n'est plus utilisé, il passe en mode de veille intelligent qui économise l'énergie.

	1	2	3	4
Référence	449801017	449800762	449800763	449801018
Modèle	DSP 1312 T	DSP 1812 T	DSP 2312 T	DSP 3512 T
Tension d'entrée	12 V DC (11 - 16 V)	12 V DC (11 - 16 V)	12 V DC (11 - 16 V)	12 V DC (11 - 16 V)
Tension(s) de sortie (V)	230	230	230	230
Fréquence (HZ)	50	50	50	50
Consommation en mode veille (A)	2,5	2,5	2,8	3,6
Puissance nominale (W)	1300	1800	2300	3500
Puissance de crête (W)	2400	3200	4000	6000
Largeur (mm)	405	405	481	481
Longueur (mm)	284	284	284	284
Profondeur (mm)	118	118	118	118
Télécommande	Option	Option	Option	Option
Longueur câble (m)	1,5	1,5	1,5	1,5
Protection surcharge	Oui	Oui	Oui	Oui
Protection court-circuit	Oui	Oui	Oui	Oui
Protection surchauffe	Oui	Oui	Oui	Oui
Protection tension basse	Oui	Oui	Oui	Oui
Poids	4,8 kg	6,1 kg	8,2 kg	10,9 kg

**ACCESSOIRES**

Télécommande standard avec fonction marche / arrêt.

**Télécommande déportée DSP-RCT
DOMETIC**

• 500 g
449800755

**Panneau de commande DSP-EM
DOMETIC**

• 500 g
449800756

Convertisseurs 12 V / 230 V quasi sinusoïdaux DOMETIC

Convertisseurs à tension sinusoïdale modifiée. Modèles de 150 à 550 W : ils génèrent une tension à onde sinusoïdale modifiée de 230 V, suffisante pour un grand nombre d'applications, à partir de batteries de 12 V. Pieds de montage réglables et enfichables permettant une adaptation exacte à la situation de montage. Avec protection contre les inversions de polarités.

Modèles de 1000 et 2000 W : convertisseurs grande puissance à tension sinusoïdale modifiée. Ils conviennent pour les appareils moins sensibles tels que les cafetières à filtre, grille-pain ou aspirateurs. Avec priorité de commutation intégrée et protection contre la surcharge et les courts-circuits.

	1	2	3
Référence	449800421	449800422	449800423
Alimentation	12 V	12 V	12 V
Puissance nominale (W)	150	350	550
Puissance de crête (W)	350	700	1100
Technologie	Quasi sinusoïdale	Quasi sinusoïdale	Quasi sinusoïdale
Fréquence (HZ)	50	50	50
Rendement (%)	90	90	90
Télécommande	Sans	Sans	Sans
Largeur (mm)	177	192	237
Hauteur (mm)	71	71	71
Profondeur (mm)	129	129	129
Protection surcharge	Oui	Oui	Oui
Protection court-circuit	Oui	Oui	Oui
Protection surchauffe	Non	Non	Non
Protection tension basse	Oui	Oui	Oui
Poids	800 g	1,1 kg	1,5 kg



Électricité | Transformateurs, filtres, redresseurs



Info

Le transformateur est un appareil indispensable pour l'alimentation intérieure de la caravane ou du camping-car. Il permet d'obtenir du 12 V alternatif ou redressé à partir du 230 V. Certains appareils fonctionnant en 12 V continu (pompes à eau, éclairage fluorescent, amplificateur d'antenne) imposent l'utilisation de transformateurs redressés. Dans ce cas, si un transformateur alternatif est déjà installé, il peut être complété d'un redresseur. Pour les installations 12 V reliées à la batterie, prévoir l'installation d'un transformateur WR équipé d'un inverseur automatique (sauf WR 12). La puissance du transformateur devra être supérieure à la puissance totale de tous les appareils alimentés. La formule : $P = U \times I$ peut vous aider à définir cette puissance. P étant la puissance en Watt, U la tension en Volt, I l'intensité en Ampère.

Transformateurs redressés SCHEIBER

	1	2	3
Référence	4400860	449805857	449805035
Alimentation	230 V	230 V	90 à 295
Tension(s) de sortie (V)	12	12	12
Puissance (W)	80	120	30
Étanche	Non	Non	Non
Longueur (mm)	135	135	145
Largeur (mm)	115	115	30
Hauteur (mm)	90	120	47
Spécificités	Avec inverseur	Avec fusibles	Protection électronique
Poids	2,3 kg	1,1 kg	200 g



Transformateur BIP 230 VA avec fusibles SCHEIBER

Ils regroupent dans un seul boîtier tous les raccordements et les protections de l'installation électrique comprenant : 4 départs 12 V redressé protégés par fusible 5 A. 5 départs 12 V alternatif protégés par fusible 10 A. 1 départ 12 V réfrigérateur protégé par fusible 15 A.

• 3,5 kg

449805858





Électricité | Chargeurs

Vechline

Chargeur 40 A spécial lithium VECHLINE

+ Spécial lithium
Efficacité et sécurité optimales

Recharge rapide d'une batterie Plomb, Gel, AGM ou Lithium en toute sécurité.
3 phases de charge : boost, absorption et entretien. Il est protégé contre les inversions de polarités, les courts-circuits et les surchauffes.

- Alimentation : 230 V
- Tension(s) de sortie (V) : 12
- Courant de charge maxi (A) : 40
- Longueur (mm) : 150
- Hauteur (mm) : 70
- Profondeur (mm) : 260
- 2,0 kg

449800723



Chargeurs Blue Smart IP22 VICTRON ENERGY

Chargeurs de batterie avec Bluetooth intégré.

victron energy

Conforme aux normes EN 60335-1 / EN 60335-2-29



	1	2	3
Référence	449803128	449803129	449803130
Modèle	12/15	12/20	12/30
Alimentation	12 V	12 V	12 V
Tension(s) de sortie (V)	180 - 265	180 - 265	180 - 265
Courant de charge nominale (A)	7,5	10	15
Rendement (%)	93	93	93
Nombre de sorties	1	1	1
Longueur (mm)	108	108	108
Profondeur (mm)	65	65	65
Hauteur (mm)	235	235	235
Poids	1,3 kg	1,3 kg	1,3 kg

Chargeur-boosteur BCDC REDARC

A double entrée avec régulateur solaire MPPT. Charge simultanément à partir du solaire et de l'alternateur. Avec sa fonctionnalité « Priorité Energie Verte », il sélectionne le solaire en priorité, et sollicite donc moins l'alternateur. Adapté pour les véhicules 12 V et 24 V, l'unité fonctionne aussi bien avec des alternateurs Euro 6D (alternateurs intelligents ou à tension variable) que standards. A utiliser avec un nombre illimité de panneaux solaires 12 V.

Plage de tension d'entrée (DC) : 9 - 32 V
Tension de sortie (DC) : 12 V

THE POWER OF
REDARC

+ Compatible avec les batteries au lithium, AGM, plomb-acide, gel et calcium

Compatible Euro 6D

Référence	449805859	449800800	449805860
Modèle	BCDC 1225D	BCDC 1240D	BCDC 1250D
Courant de charge nominale (A)	25	40	50
Parc batteries	75 à 200 Ah	> 200 Ah	> 200 A
Puissance nominale (W)	375	600	750
Poids	700 g	700 g	700 g



Chargeurs automatiques PerfectCharge DOMETIC

Les chargeurs IUOU PerfectCharge de Dometic effectuent un chargement particulièrement doux et sont parfaitement préparés à toutes les évolutions futures du secteur des véhicules de loisirs. Grâce à une interface bus de série, ils s'adaptent parfaitement dans des systèmes de bus de l'industrie des véhicules de loisirs. Ils s'intègrent de manière tout aussi simple dans le système de gestion des batteries MPC 01 de Dometic, qui optimise la procédure de chargement et réduit les temps de charge jusqu'à 30 %. Avec leur faible poids, une forme super compacte et des raccords vissés placés de manière ciblée, ces chargeurs s'installent rapidement et sans problème. Pour les grands voyageurs, leur possibilité d'utilisation dans le monde entier est particulièrement intéressante. Ils ont une plage de tension d'entrée de 110 à 230 V et chargent de manière fiable, même en cas de chute de la tension d'entrée.

Caractéristique de charge IUOU à 6 niveaux optimisée pour le chargement des batteries au gel, à électrolyte liquide ou humide.

Compatibles avec le système de gestion des batteries Dometic MPC.

Fonction mode nuit pour un chargement silencieux à demi-puissance de chargement (qui arrête le ventilateur) par exemple pour la nuit ou sur des terrains de camping disposant d'une faible protection du circuit électrique. Télécommande, capteur Hella et capteur de température en accessoires.

Les chargeurs traditionnels à courbes IU et IUOU fournissent en permanence une tension de 13,8 V et, dans les limites de leur puissance, un courant qui est fonction de l'état de charge de la batterie qui va en diminuant au fur et à mesure que la batterie se charge. Ce type de chargeur est conseillé pour l'alimentation des caravanes.



	1	2	3	4	5
Référence	449805861	449800525	449800408	449800409	449800410
Modèle	MCA 1215	MCA 1225	MCA 1235	MCA 1250	MCA 1280
Alimentation	110 V, 230 V	110 V, 230 V	110 V, 230 V	110 V, 230 V	110 V, 230 V
Courant de sortie (A)	15	25	35	50	80
Courbe de charge	IUoU	IUoU	IUoU	IUoU	IUoU
Largeur (mm)	179	179	179	208.5	208.5
Hauteur (mm)	63	63	63	75	75
Profondeur (mm)	238	238	274	283	283
Poids	1,6 kg	1,7 kg	1,9 kg	3,0 kg	3,9 kg

Compatible batterie lithium

Pour une charge optimale pendant la conduite !



Transformateur de charge 40 A DOMETIC

Transformateur de charge de la série ChargeConverter DDC qui convient de manière idéale pour les véhicules modernes dotés d'alternateur intelligents. Il garantit que la batterie auxiliaire soit chargée de manière optimale à tout moment pendant la conduite.

• 1,9 kg
449800764



2



1



4



3

	1	2	2	3	3	4
Référence	444400110	4403580	449805862	4400595	4400596	444400065
Désignation	Chargeur portable automatique	Transf/ chargeur bip 10a	Chargeur batterie BIP 10 A + séparateur intégré	Chargeur CB510	Chargeur CB516	Chargeur alimentation 12 V / 16 A
Courant de charge maxi (A)	7	10	10	10	16	16
Alimentation	230 V	230 V	230 V	230 V	230 V	230 V
Charge	-	Traditionnelle	Traditionnelle	A découpage	A découpage	A découpage
Courbe de charge	-	iU	iU	IUoU	iU	IUoU
Nombre de sorties	-	1	1	1	1	1
Longueur (mm)	205	210	210	180	180	193
Largeur (mm)	92	210	150	140	140	219
Profondeur (mm)	53	105	105	85	85	79
Poids	750 g	3,3 kg	3,5 kg	1,2 kg	1,0 kg	1,2 kg

Chargeurs OptiMate

Testent la condition de la batterie à la connexion, décident de la méthode de charge optimale et lancent la charge. Ils assurent également la désulfatation et le test de batteries. Une désulfatation efficace ne peut se faire qu'en utilisant une tension élevée, pouvant aller jusqu'à 20 V voire plus. Les utilisateurs d'équipements saisonniers ne sont pas à l'abri d'un oubli, souvent réparable en utilisant un OptiMate. Le test de tenue de la charge se fait en fin de charge et le résultat s'affiche de façon claire.

Livrés avec connecteur à demeure, fusible et pinces de charge pour utilisation sur banc.

Fonction désulfatage

Chargeur Optimate 5

L'OptiMate 5 délivre un courant de charge fixe de 2,8 A et convient aux batteries 12 V de 7,5 à 120 Ah.

• 900 g

449805863

Chargeur Optimate 6

L'OptiMate 6 ajoute un test de tension préliminaire et affiche 5 possibilités de résultats. Il délivre un courant « à la carte », adapté automatiquement en fonction de la capacité et de l'état de la batterie, de 0,4 à 5 A. Il convient aux batteries 12 V jusqu'à 240 Ah. Idéal pour les batteries à hautes performances grâce à sa charge régulée par micro-processeur.

• 740 g

449805864



SmartChargers entièrement automatiques à régimes de charge multiples. Des voyants LED indiquent le mode de charge sélectionné. Tous les modèles comprennent un réglage de charge d'entretien. Enveloppe extérieure en caoutchouc pour une protection et une meilleure préhension. Protection de polarité. Pincettes de batterie totalement isolées. Le modèle RSC605 comprend un voyant de type de charge et affiche l'avancement de la charge.



Chargeur Smartcharge RESC804

- Puissance nominale (W) : 60
- Alimentation : 12 V
- Tension(s) de sortie (V) : 230
- Longueur (mm) : 85
- Hauteur (mm) : 147
- Profondeur (mm) : 53
- 1,1 kg

449805865



Livré avec 2 câbles pour se connecter à la batterie.

Chargeur de batterie 12 V

Pour batteries plomb jusqu'à 160 Ah et lithium jusqu'à 150 Ah et AGM jusqu'à 150 Ah.

- Tension(s) d'entrée (V) : 230
- Consommation en 230 V (W) : 70
- Longueur (mm) : 180
- Largeur (mm) : 90
- Hauteur (mm) : 50
- 500 g

449801555



Chargeur portable CTEK MXS 3.8

7 étapes, cycle de charge complètement automatique. Mode temps froid.

- Tension 14,4/14,7 V
- Courant de charge maxi (A) : 3.8
- Alimentation : 12 V
- Parc batteries : 1,2 - 85 Ah,
- Etanchéité : IP65
- 1,2 kg

444400070



Chargeur portable CTEK MXS 5.0

8 étapes, cycle de charge complètement automatique. Capteur de température. Programme AGM 8 programmes de charge/ options de programmes.

- Tension 14,4/14,7/15,8 V
- Courant de charge maxi (A) : 5
- Alimentation : 12 V
- Parc batteries : 1,2 - 110 Ah
- Etanchéité : IP65
- 1,2 kg

444400071



Électricité | Adaptateurs et rallonges



	1	2	3	4	5	6	7
Référence	44818047B	44803331B	444600006	444600007	44803154V	44803157B	44803155B
Courant de charge maxi (A)	16	16	16	16	16	16	16
Alimentation	230 V	230 V	230 V	230 V	230 V	230 V	230 V
Étanchéité	IP44	IP44	IP44	IP44	IP44	IP44	IP44
Connectique	Prise mâle 2P+T prise femelle P17	Prise mâle P17 prise femelle 2P+T	Prise mâle P17 2 prises femelles P17	Prise mâle P17 3 prises femelles P17	Prise mâle P17 prise femelle Schuko	Prise mâle P17 prise femelle française	Prise mâle 2P+T prise femelle P17
Longueur (mm)	400	600	-	-	-	-	-
Poids	320 g	385 g	360 g	490 g	200 g	205 g	235 g



Adaptateur universel

Lot de 4 adaptateurs compatibles pour l'Asie, l'Amérique, l'Europe et les pays en relation avec l'Angleterre.

- Courant de charge maxi (A) : 13
- Étanchéité : IP40

4631840

+ Livré avec sac de rangement

vechline

Prolongateurs VECHLINE POWER



	1	2	3	4	4
Référence	4631720	4631710	449800230	449800231	449800232
Matière	PVC	PVC	PVC	Néoprène	Néoprène
Longueur (m)	25	25	40	25	40
Sections câble (mm ²)	3 x 1,5	3 x 1,5	3 x 1,5	3 x 1,5	3 x 2,5
Puissance maxi (W)	3600	2300	2300	3600	3700
Connectique	Prise mâle française / Prise femelle P17	Prise mâle P17 / Prise femelle P17	Prise mâle P17 / Prise femelle P17	Prise mâle P17 / Prise femelle P17	Prise mâle P17 / Prise femelle P17
Étanchéité	IP44	IP44	IP44	IP44	IP44
Poids	3,0 kg	3,0 kg	4,8 kg	3,8 kg	8,8 kg

ACCESSOIRES

Sac de rangement pour prolongateur VECHLINE

Convient pour rallonge jusqu'à 50 m.

- Ø (mm) : 300
- Hauteur (mm) : 95

449800936



+ Poignée déportée = enroulement facile

Range câble 15 m VECHLINE

Permet de ranger un enrouleur de 15 m de longueur maxi.

449800871





Prolongateur néoprène prises P17 + enrouleur

Prolongateur néoprène.

- Sections câble (mm²) : 3 x 1,5
- Intensité (A) : 16
- Étanchéité : IP44
- Longueur (m) : 20
- Connectique : Prise mâle P17 / femelle P17
- Longueur (m) : 40
- 3,7 kg
- 7,5 kg

4631800

4631810



Prolongateur néoprène prises P17 + enrouleur

Prolongateur néoprène.

- Sections câble (mm²) : 3 x 1,5
- Intensité (A) : 16
- Étanchéité : IP44
- Connectique : Prise mâle P17 / femelle P17 coudée Schuko
- Longueur (m) : 30
- Longueur (m) : 50
- 6,0 kg
- 8,5 kg

4600000

4600010



Vecline

Vecline



Rallonge 15 m Schuko USB LED VECHLINE

Enrouleur câble électrique 3 x 1,5 mm² - Longueur 15 m avec disjoncteur -IP44 - prise mâle CEE 16 A + 3 prises femelles schuko + lumière leds.

- 3,6 kg

449803338

Prolongateur PVC 15 m VECHLINE

- Sections câble (mm²) : 3 x 1,5
- Intensité (A) : 16
- Puissance maxi (W) : 3700
- Étanchéité : IP44
- Connectique : Prise mâle P17 / Prise femelle P17
- Longueur (m) : 15
- 1,9 kg

449800229

Prolongateur P17 + enrouleur OUTWELL

- Sections câble (mm²) : 3 x 1,5
- Intensité (A) : 16
- Alimentation : 230 V
- Étanchéité : IP44
- Connectique : Prise mâle P17
- 3 Prises femelles Scuko 2 ports
- USB 5 V / 2100 mA
- Longueur (mm) : 300
- Largeur (mm) : 200
- Hauteur (mm) : 320
- Longueur (m) : 15
- Spécificités : Avec disjoncteur Protection thermique
- Lampe 74 LED intégrée + 1 veilleuse
- 4,4 kg

444600003



Outwell



Enrouleur de câble 10 m

Tambour en plastique moulé, monté sur support métallique tubulaire. Protégé par disjoncteur thermique.

- Étanchéité : IP20
- Intensité (A) : 13
- Longueur (m) : 10
- 1,6 kg

4631770



Électricité | Adaptateurs et rallonges



1

1



2

1

2

Référence	449803339	449803340	449803341
Matière	Néoprène	Néoprène	Néoprène
Longueur (m)	1,5	7,5	7,5
Spécificités	USB	USB	-
Poids	1,5 kg	1,5 kg	1,5 kg

GIMEG



Prolongateur 3 prises 10 A - GIMEG

Coffret de branchement 220 V avec 3 prises. Câble en néoprène et fiche CEE.

- Puissance maxi (W) : 2300
- Longueur (m) : 1,5
- 800 g

449803068

- Longueur (m) : 20
- 3,7 kg

449803069



Enrouleur vide

Pour 50 m de câble maxi. Norme CE.

- 2,0 kg

4600020



Vecline

Protège-prise pour prises standard VECHLINE

Protège prise étanche en plastique.

44818048B



+ Cadenassable

Vecline

Protège-prise - 36 cm VECHLINE

Boîtier de protection étanche, pour protéger les raccords de prises P17 des projections d'eau. En plastique résistant.

- 300 g

449800870



BATTERIES | CHARGEURS | GROUPES ÉLECTROGÈNES

Assurez votre autonomie...



Géocalisez les revendeurs Vecline
► Rubrique **OÙ ACHETER ?**

www.VECHLINE.FR



Chargeurs
Spécial lithium



Batteries



Groupes électrogène





Socle allume-cigare

Prise ronde type allume-cigares.

- Montage : A poser
- Intensité max (A) : 16
- Ø (mm) : 21

44472510B



Socle 12 V encastrable

Avec couvercle étanche.

- Montage : A encastrer
- Intensité max (A) : 16
- Ø (mm) : 21

44812921B



Socle standard prise ronde encastrable

Avec bouchon.

- Intensité max (A) : 10

449805866



Fiche ronde mâle

Avec embout amovible permettant le raccordement sur une prise allume-cigares ou une prise ronde petit diamètre.

449805867



Prise USB FAWO

À encastrer, entrée 12 V, sortie 5 V.

- Intensité (A) : 3
- Ø d'encastrement (mm) : 30

449802383



Prise USB double FAWO

À encastrer, entrée 12 V, sortie 5 V.

- Intensité (A) : 3
- Ø d'encastrement (mm) : 30
- 230 g

449805868



Prise double USB encastrable

Protection contre les court-circuit et inversion polarité sur les connecteurs d'entrée.

449805869

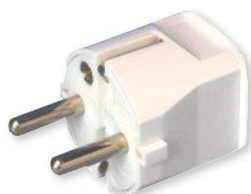

Fiche DIN mâle 230 V

Prise standard et Schuko 2 plots 16 A. Norme France/Allemagne.

- Courant de charge maxi (A) : 16

449805870



Fiche mâle 230 V

- Courant de charge maxi (A) : 16
- Alimentation : 230 V
- Étanchéité : IP44
- Connectique : Prise mâle P17

4637810



Prise mâle PVC Schuko 2P+T

Prise standard et Schuko en plastique souple.

- Courant de charge maxi (A) : 16
- Étanchéité : IP44
- Connectique : Prise mâle PVC Schuko 2P+T

44803321B



Prise femelle 230 V en plastique souple

449805871



Fiche femelle avec cabochon 230 V

- Étanchéité : IP44
- Courant de charge maxi (A) : 16
- Longueur (mm) : 117
- Ø d'encastrement (mm) : 53

449805872



Prise caoutchouc femelle Schuko terre latérale

- Courant de charge maxi (A) : 16
- Alimentation : 230 V
- Étanchéité : IP44
- Connectique : Prise femelle caoutchouc Schuko terre latérale

4637900



Électricité | Fiches et prises pour cordons

Conseil

Pour l'alimentation secteur, vous devez installer un socle normalisé type P 17 suivi d'une protection par fusibles ou disjoncteur.



Prise femelle P17

- Courant de charge maxi (A) : 16
- Étanchéité : IP44
- Connectique : Prise mâle P17

44803180B



Prise mâle P17

- Courant de charge maxi (A) : 16
- Étanchéité : IP44
- Connectique : Prise mâle P17

44803181B



Fiche P17 de raccordement femelle grand modèle 32 A

- 220 g

449805873



Fiche P17 de raccordement mâle 32 A

449805874



Prise femelle P17 + couvercle

- Courant de charge maxi (A) : 16
- Étanchéité : IP44
- Connectique : Prise femelle P17 + couvercle

• 205 g
44803182B



Fiche P17 de raccordement mâle coudée 16 A

449805875

OÙ QUE VOUS ALLIEZ NOUS VOUS AIDONS À Y RESTER



DOMETIC

Électricité | Prises et socles extérieurs

Socle à encastrer P 17 16 A pivotant

Avec fiche pivotante.

- Longueur (mm) : 210
- Largeur (mm) : 103
- Longueur encastrement (mm) : 135
- Largeur encastrement (mm) : 70
- Couleur : Noir
- 300 g

449805879

- Couleur : Blanc
- 405 g

44803316B



1



3



5



2



4



6



7



8



9

ACCESSOIRES



Contre-cadre

Pour socle à encastrer, réf. : 44803316B, 449805879.

449805880



Joint

Pour socle à encastrer, réf. : 44803316B, 449805879.

449805881

Référence	Désignation	Description	Poids
1 44803193B	Socle P17 avec couvercle	Avec capot à ressort. À fixer sous le plancher de la caravane.	-
2 449805876	Socle P 17 230 V 32 A	Spécial alimentation caravanes, habitation et mobile homes.	220 g
3 44803209B	Socle à encastrer P17 - Blanc	Avec levier de dégagement pour le couvercle de la fiche femelle.	305 g
3 4603070	Socle à encastrer P 17 16 A noir	Avec levier de dégagement pour le couvercle de la fiche femelle.	230 g
3 44803183B	Socle à encastrer P17 - Beige	Avec levier de dégagement pour le couvercle de la fiche femelle.	300 g
4 449800100	Socle à encastrer P 17 16 A grand modèle blanc	Avec système d'ouverture pratique.	270 g
5 449800103	Socle encastrable 230 V/12 V/Antenne/Satellite	-	300 g
6 449805877	Prise extérieure mâle P17 16 A à encastrer blanc	Pour raccorder une prise femelle type CEE 17. Ouverture sans effort grâce à un verrouillage magnétique.	300 g
6 449805878	Prise extérieure mâle P17 16 A à encastrer noir	Pour raccorder une prise femelle type CEE 17. Ouverture sans effort grâce à un verrouillage magnétique.	300 g
7 4503090	Prise extérieure 4-en-1	Équipée d'une prise femelle Schuko 230 V, une prise 12 V femelle, une prise d'antenne et une prise de liaison satellite.	200 g
8 449802136	Boitier extérieur 230 V femelle Shucho 16 A + 12 V + 2 SAT	-	320 g
9 449802137	Boitier extérieur 230 V mâle CEE17 16 A	-	320 g



Électricité | Prises 7 et 13 broches



Plaque 12 V en plastique

Connexion à vis. Blocage anti-recul du noyau central.

44803203B



Socle 12 V en plastique

Connexion à vis. Avec micro-coupure (feu anti-brouillard), écrou de serrage et passe-fil anti-arrachement.

44803202B



Fiche caravane NOREP

Pour se raccorder sur socle réf. : 449805883.

449805882



Socle voiture avec semelle NOREP

Permet de brancher feux de recul, feux de brouillard en plus des feux de signalisation d'origine.

449805883



Fiche DIN simplifiée

À emmanchement rectiligne.

449805884



Fiche raccordement 12 V en plastique

Écrou de serrage et passe-fil anti-arrachement.

44803302B



Socle 12 V en plastique

Avec capuchon d'étanchéité et tétine passe-fil.

44803303B



Fiche raccordement 12 V métallique

Barrette anti-arrachement pour fixation du câble et capuchon d'étanchéité.

44803304B



Adaptateur 12 V avec faisceau 13/7

Pour voiture ancienne avec caravane récente.

• 375 g

44800389B



Adaptateur compact 7 plots/13 plots sans cordon

Pour un montage court sur la prise.

449805885



Adaptateur 13 plots/7 plots sans cordon

449805886



Adaptateur 7 plots mâle /multicon F.

• 360 g

449805887



Adaptateur 12 V compact 13/7

Pour brancher une caravane ancienne sur une voiture récente.

44807914B



Plaque 12 V en plastique

Connexion à vis. Blocage anti-recul du noyau central 13 plots.

44812970B



Plaque 12 V avec couvercle

7 broches femelles pour rallonge.

4702700



Socle 12 V en plastique

Connexion à vis. Avec micro-coupure (feu anti-brouillard), écrou de serrage et passe-fil anti-arrachement 13 aiguilles.

44805561B



Électricité | Prises 7 et 13 broches



Adaptateur 12 V compact 13/7

Avec connexion pour éclairage intérieur sans antibrouillard.
- Femelle 13 aiguilles / mâle 7 broches
44807915B



Adaptateur 12 V compact 13/7

Mâle 13 plots / Femelle 7 plots
44807190B



Adaptateur 12 V 7+6 / 13

Mâle 13 aiguilles / Femelle 7 plots
4740860



Mini adaptateur

449805889

Électricité | Interrupteurs, prises et entourages



Interrupteur va-et-vient 12 V



Référence	Couleur
4700180	Gris foncé
4700190	Marron

Interrupteur va-et-vient double 12 V



Référence	Couleur
4700200	Gris foncé
4700210	Marron

Interrupteur 12 V avec LED



Référence	Couleur
449805890	Gris foncé
449805891	Marron

Interrupteur 12 V + LED

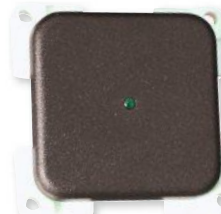

Référence	Couleur
4700260	Gris
4700270	Marron

Interrupteur unipolaire



Référence	Couleur
4700220	Gris
4700230	Marron
4700225	Blanc

Variateur électrique 12 V 3 A pour éclairage ou ventilateur

Prévoir boîtier de protection arrière et entourage



Référence	Couleur
449805895	Gris clair
4700420	Gris foncé
4700430	Marron
4700425	Blanc



Électricité | Interrupteurs, prises et entourages



Interrupteur marche-pied + lumière 12 V



Référence	Couleur
449805892	Gris foncé
449805893	Marron

Interrupteur de marche-pied



Référence	Couleur
449804252	Gris clair
4700215	Gris foncé
4700255	Blanc
4700235	Marron

Prise TV (9,5)



Référence	Couleur
4700315	Gris
4700335	Marron

Prise TV (9,5) + Sat



Référence	Couleur
4700445	Gris
4700455	Marron

Prise 12 V standard + TV

Pour fiche 12 V petit Ø et fiche TV Ø 9,5 mm



Référence	Couleur
4741250	Blanc
449805894	Gris clair
4700380	Gris foncé

Prise 12 V TV + satellite grise



Référence	Couleur
4700400	Gris foncé
4741280	Blanc
4741270	Marron
4741300	Gris clair

Prise 230 V avec couvercle Schuko



Référence	Couleur
4700280	Gris
4700290	Marron
4700285	Blanc

Prise 230 V avec couvercle Français



Référence	Couleur
4700295	Gris
44816353B	Marron



Électricité | Interrupteurs, prises et entourages

Entourage de prise simple

Un cadre de maintien et un cadre de finition



Référence	Couleur
449805896	Gris clair
449805897	Gris foncé
449805898	Marron

Entourage de prise double

Un cadre de maintien et un cadre de finition



Référence	Couleur
449805899	Gris foncé
449805900	Marron

Cache de finition pour 2 modules prises



Référence	Couleur
4700165	Blanc
4700160	Gris

Prise 12 V allume-cigare + TV (9,5) + Sat



Référence	Couleur
4700340	Gris
4741240	Blanc
4741230	Marron

Prise 12 V auto + TV



Référence	Couleur
4700322	Gris clair
4700330	Marron

Prise allume-cigare



Référence	Couleur
44816328B	Marron
449805901	Blanc
44816327V	Gris foncé
449805902	Gris clair

Interrupteur 230 V

Avec cabochon de protection arrière



Référence	Couleur
449805903	Blanc
449805904	Gris
449805905	Marron

Interrupteur va-et-vient 230 V

Sans cabochon de protection arrière



Référence	Couleur
449805906	Blanc
449805907	Gris
449805908	Marron



Électricité | Interrupteurs, prises et entourages

Interrupteur mural



Interrupteur 12 V avec voyant - Gris

449805930

Interrupteur mural



Interrupteur 12 V avec voyant - Marron

449805931

Interrupteur double 230 V



Référence	Couleur
449805909	Blanc
449805910	Gris
449805911	Marron

Prise 12V standard

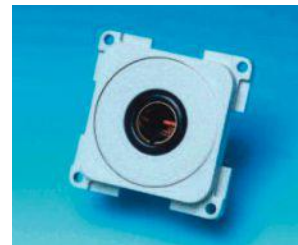

FAWO

Référence	Couleur
4741200	Blanc
449805923	Gris clair
4741210	Marron
4700360	Gris foncé

Prise 12 V ronde petit diamètre

Avec entourage, couvercle et cabochon



Référence	Couleur
449805912	Blanc
449805913	Gris
449805914	Marron

Prise 230 V 2 P + T + sécurité

Avec entourage, couvercle et cabochon



Référence	Couleur
449805915	Blanc
449805916	Gris
449805917	Marron

Prise 230 V Schuko + sécurité

Avec entourage, couvercle et cabochon

Référence	Couleur
449805918	Blanc
449805919	Gris
449805920	Marron



Électricité | Interrupteurs, prises et entourages

Entretoise 10 mm



Référence	Couleur
4700460	Blanc
449805932	Gris clair
4700450	Marron
4700440	Gris foncé

Cache de finition pour 1 module



Référence	Couleur
4634250	Blanc
449805921	Gris clair
4700100	Gris foncé
4634150	Marron

Cache standard



Référence	Couleur
449805933	Blanc
449805934	Marron
449806053	Gris

Entourage cache-vis triple



Référence	Couleur
449805935	Blanc
449805936	Marron
449805937	Gris



Cabochon simple universel

Prévoir boîtier de protection arrière et entourage.

- Couleur : Blanc

4700470



Cabochon avec serre-câble

Prévoir boîtier de protection arrière et entourage.

- Couleur : Blanc

4700480



Cabochon pour prise avec serre-câble

Prévoir boîtier de protection arrière et entourage.

- Couleur : Blanc

4700490



Interrupteur 12 V rond noir

- Couleur : Noir

449900558



Prise double USB murale 3,1 A

- 1 USB 5 V 1 A
- 1 USB 5 V 2,1 A

- Couleur : Gris

• 450 g

449801363



Prise 12 V chargeur 2 USB

Entrée 10-30 V DC. Sortie

5 V/1 A - 5 V/2,1 A

- Couleur : Noir

444700006



Prise 12 V

Entrée/Sortie 30 V DC Maxi 8 A.

- Couleur : Noir

444700007



Voltmètre

Entrée 10-30 V DC.

- Couleur : Noir

444700008



Électricité | Interrupteurs, prises et entourages



Référence	Modèle	Longueur (mm)	Largeur (mm)	Hauteur (mm)
444700009	Coque de finition 1 module	76	50	55
444700010	Coque de finition 2 modules	100	76	50
444700011	Coque de finition 3 modules	150	76	128

Référence	Modèle	Longueur (mm)	Largeur (mm)	Hauteur (mm)
444700012	13 Cache de finition 1 module	60	45	6
444700013	13 Cache de finition 2 modules	105	45	5
444700014	13 Cache de finition 3 modules	150	43	6



	Référence	Modèle	Couleur	Spécificités
1	449805938	Interrupteur	Argent	-
2	449805939	Interrupteur double	Argent	-
3	449805940	Prise 230 V Schuko	Argent	-
4	449805941	Prise 12 V + antenne + satellite	Argent	-
5	449805942	Entourage simple	Argent	-
6	449805943	Entourage double	Argent	-
7	449805944	Entourage triple	Argent	-
8	449805945	Couvercle entourage	Argent	-
9	449805946	Interrupteur	Argent	Avec entourage et cabochon
10	449805947	Interrupteur double	Argent	Avec entourage et cabochon
11	449805948	Prise 230 V Schuko	Argent	Avec entourage et cabochon
12	449805949	Interrupteur + prise	Argent	Avec entourage et cabochon
13	449805950	Prise audio/vidéo	Argent	Avec entourage et cabochon
14	449805951	Prise 12 V + antenne + satellite	Argent	Avec entourage et cabochon
15	449805952	Prise 230 V Schuko	Argent	Avec entourage, cabochon et couvercle



Électricité | Prises allume-cigare



Double prise allume-cigare + 3 USB

444700003



Multiprise 12 V double allume-cigare + USB

Avec support rotatif 360°, câble de 1 m. LED de fonctionnement bleu. Interrupteur marche arrêt. Prise avec fusible de 2 A. Puissance maxi 24 W. Sortie USB 0,5 A.

449805953



Multiprise 12 V triple allume-cigare

Intensité maxi 10 A.

44816511V



Multiprise 12 V double allume-cigare

Intensité maxi 10 A.

449805954



Double prise allume-cigare

Avec fusible.

- Intensité max (A) : 10

449800937



Chargeur USB double

Entrée 12-24 V sur une prise allume-cigare. Double sortie USB 2,1 A cumulé sur les deux.

449805955



Chargeur blanc 2,5 A

Entrée : 12/24 V. Sortie : 1 USB.

449805956



Fiche allume-cigare avec inter lumineux

Interrupteur marche/arrêt. Cordon de 20 cm. Fusible 8 A intégré.

449805957



Rallonge 12 V 4 m

Avec adaptateur allume-cigare. Sortie prise femelle 12 V.

4741070

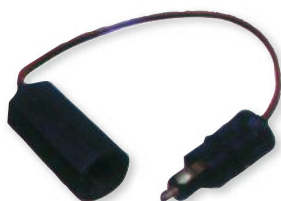

Prolongateur 12 V

Sortie prise femelle allume-cigare.

- Longueur (m) : 0,3

4741100

- Longueur (m) : 3

4741110



Socle 12 V avec prise double USB en applique

449805958



Socle 12 V avec prise double USB à encastrer

449805959



Socle multiprise encastrable

449805960

Chargeur sans fil Ducato/Boxer/Jumper avec USB et auxiliaires



Chargeur à induction pour Fiat Ducato/Peugeot Boxer/Citroën Jumper. Compatible avec tous les téléphones appropriés pour la charge inductive (norme Qi). Avec bouton marche/arrêt et couvercle verrouillable pour éviter au téléphone de glisser. Installation facile, câbles inclus. Ports supplémentaires pour prises USB/HDMI/AUX.

- 2,2 kg

449802650





Chargeur alimentation Compact Eco 10471 SCHEIBER



Avec chargeur automatique séparé de type IU 16 A. Commande de 5 circuits 12 V protégés par fusibles. Contrôle batteries véhicule et auxiliaire par voltmètre à 11 LED. Contrôles niveau d'eau propre par 4 sondes et plein d'eaux usées.

- Longueur hors-tout (mm) : 240
- Hauteur hors-tout (mm) : 140
- Profondeur hors-tout (mm) : 135
- Longueur (mm) : 220
- Hauteur (mm) : 122
- 3,7 kg

449805961

Chargeur alimentation Compact 10475 SCHEIBER



Avec chargeur automatique séparé de type IU 16 A.

- Longueur hors-tout (mm) : 280
- Hauteur hors-tout (mm) : 140
- Profondeur hors-tout (mm) : 160
- Longueur (mm) : 260
- Hauteur (mm) : 120
- 5,7 kg

449805962

Gamme de tableaux de contrôle STP SCHEIBER

Tableaux de contrôle avec affichage par leds. Façade en silicone.



Contrôle tension SCHEIBER

Mesure d'une tension de une à trois batteries.

- Nombre de batterie(s) : 1
- Nombre de batterie(s) : 3

444400015

444400016



Contrôle niveau d'eau 1 réservoir SCHEIBER

Contrôle tension et niveau d'eau électronique. Prévoir sonde.

- Ø de perçage (mm) : 15 à 20
- Nombre de réservoir(s) : 1
- Ø de perçage (mm) : 15 à 20
- Nombre de réservoir(s) : 3

444400017

444400018

Contrôle tension et niveau d'eau SCHEIBER

Prévoir sonde.

- Nombre de batterie(s) : 2
- Nombre de réservoir(s) : 1
- Ø de perçage (mm) : 15 à 20

444400019



Panneau de commande SCHEIBER

Tableau 3 commandes.

- Ø de perçage (mm) : 15 à 20

444400064



Pour eaux propres



Sonde bouchon pour réservoir SCHEIBER

Sondes qualité alimentaire. Jauge 4 niveaux adaptable sur le tableau référence 444400017.

- Hauteur (mm) : 300
- Hauteur (mm) : 400
- Hauteur (mm) : 500
- Hauteur (mm) : 800

4403760

4403750

4403740

449805963

Sonde 5 tiges pour réservoir eau propre SCHEIBER

- Hauteur (mm) : 350

444403780

- Hauteur (mm) : 560

444403790

Sondes à visser. Adaptables sur les tableaux Scheiber références 444400017, 444400018 et 444400019.



Sondes eaux usées pour réservoirs plastiques SCHEIBER

- Conditionnement : Lot de 2
444403770



Sondes latérales pour réservoirs plastiques SCHEIBER

- Conditionnement : Lot de 5
4403730

Pour eaux usées



Sondes latérales pour réservoirs métalliques SCHEIBER

- Conditionnement : Lot de 5
449805964

Faisceau eau propre SCHEIBER

Pour contrôles de niveau d'eau réf. : 444400018 et 444400019.

- Longueur (m) : 6
449805965

Faisceau eau usée SCHEIBER

Pour contrôles de niveau d'eau réf. : 444400017, 444400018 et 444400019.

- Longueur (m) : 6
449805966

Faisceau eau propre SCHEIBER

Pour contrôle de niveau d'eau réf. : 444400017.

- Longueur (m) : 6
449805967



CBE®

CBE®



Tableau/centrale PC 100 CBE

Ensemble complet constitué d'un tableau de commande/contrôle et d'une centrale électronique gérant les fonctions. Livré avec sonde d'eau propre retaillable et d'eaux usées.

Tableau : contrôle niveau d'eau propre, Indication niveau plein d'eaux usées, contrôle batteries 1 et 2, interrupteur commande générale, interrupteur éclairage, interrupteur pompe à eau.

Centrale : gère les diverses fonctions, séparateur intégré, barrette de 9 fusibles de protection.

- Longueur (mm) : 190
- Largeur (mm) : 80
- Largeur centrale (mm) : 150
- Hauteur centrale (mm) : 180
- Profondeur centrale (mm) : 85
- 1,7 kg

449805968

Tableau/centrale PC 200 CBE

Tableau à microprocesseur avec écran LCD assurant les fonctions suivantes : affichage de la tension de la batterie de démarrage et auxiliaire avec coupure tension basse à 10 V, affichage en pourcentage du niveau de réservoir eau propre, affichage des températures int. et ext., interrupteur éclairage int. et ext., pompe. Contrôle de la présence 230 V.

Centrale : coupleur séparateur 12 V 70 A avec relais réfrigérateur, relais pompe, barrette de 9 fusibles de protection, sonde eau propre, longueur 260 mm + 6 m de câble (autres longueurs de sondes disponibles sur demande).

- Longueur (mm) : 192
- Largeur (mm) : 78
- Largeur centrale (mm) : 150
- Hauteur centrale (mm) : 180
- Profondeur centrale (mm) : 85
- 1,5 kg

449805969



Module test tension batterie - CBE

Tableau module permettant le contrôle de tension de 2 batteries.

- Longueur (mm) : 60
- Largeur (mm) : 60
- Couleur : Gris

449801190

- Longueur (mm) : 60
- Largeur (mm) : 60
- Couleur : Marron

449801191

Module eau propre/eaux usées - CBE

Avec 4 LED pour contrôle de l'eau propre et 1 seule pour l'indication du plein de réservoir d'eau usée. Fourni avec sondes et câbles.

- Longueur (mm) : 60
- Largeur (mm) : 60
- Couleur : Gris
- 445 g

4700000

- Longueur (mm) : 60
- Largeur (mm) : 60
- Couleur : Marron
- 445 g

4700005



Module porte fusibles gris CBE

Pour 4 fusibles. Entourage à prévoir.

449802486

Module de contrôle 12 V pour batterie CBE

Entourage à prévoir.

- Couleur : Gris
- **449804408**
- Couleur : Marron
- **449805970**



Module détecteur de gaz soporifiques - CBE

Panneaux de contrôle 12 V.

- Couleur : Gris
- Couleur : Marron

4700040

4700050



Module de contrôle eaux usées + sonde - CBE

Modules équipés de 4 leds. Livrés avec une sonde de 26 cm retaillable et un câble de 4 m.

- Ø de perçage (mm) : 59
- 345 g

Couleur : Gris

4700030

Couleur : Marron

4700020



Module de contrôle eau propre + sonde - CBE

Modules équipés de 4 leds. Livrés avec une sonde de 26 cm retaillable et un câble de 4 m.

- Ø de perçage (mm) : 59
- 340 g

Couleur : Gris

4700010

Couleur : Marron

4700015



Module eaux propres sans sonde - CBE

Permet de tester le niveau de 2 réservoirs d'eau en pourcentage. Le kit comprend 2 câbles de 4 mètres, 1 cadre « BMAC1C » et une entretoise de fixation murale. La sonde de réservoir électronique « SPE » doit-être commandé séparément.

- Longueur (mm) : 60
- Largeur (mm) : 60
- Couleur : Gris
- 300 g

449801188

- Longueur (mm) : 60
- Largeur (mm) : 60
- Couleur : Marron
- 300 g

449801189



Pour eaux propres

Sonde électronique plongeante CBE

Sonde de réservoir SPE à utiliser en combinaison avec les panneaux de test PT622 (réfs. 449801188 / 449801189).

- Hauteur (mm) : 200

449801219

- Hauteur (mm) : 300

449801221

- Hauteur (mm) : 260

4700705

- Hauteur (mm) : 430

449805971

Électricité | Fusibles / porte-fusibles / disjoncteurs

Référence	Intensité (A)	Conditionnement
449805972	3	Lot de 10
449805973	5	Lot de 10
449805974	7,5	Lot de 10
449805975	10	Lot de 10
449805976	15	Lot de 10
449805977	20	Lot de 10
449805978	25	Lot de 10
449805979	30	Lot de 10
449805980	40	À l'unité
449805981	50	À l'unité



Fusibles enfichables fast-on



Disjoncteur réarmable

Référence	Intensité (A)	Conditionnement
449805982	6	À l'unité
449805983	8	À l'unité
449805984	10	À l'unité
449805985	15	À l'unité



Boîte 21 fusibles + pince

Fusibles enfichables fast-on + une clé.
3 x 5 A, 4 x 10 A, 4 x 15 A,
4 x 20 A, 3 x 25 A, 3 x 30 A
4635550



Boîte 15 fusibles Maxival

1 x 20 A / 2 x 30 A / 3 x 40 A /
52 x 50 A / 3 x 60 A / 2 x 70 A /
1 x 80 A
4635585



Boîte 80 fusibles Minival

5 x 3 A / 5 x 5 A / 15 x 7,5 A /
15 x 10 A / 15 x 15 A /
10 x 20 A / 10 x 25 A /
5 x 30 A
4635565



Boîte de 80 fusibles standard

5 x 2 A / 5 x 3 A / 5 x 4 A /
10 x 5 A / 10 x 7,5 A /
10 x 10 A / 10 x 15 A /
10 x 20 A / 10 x 25 A /
5 x 30 A
4635575

Porte-fusibles avec couvercle transparent clipsé pour fusibles fast-on.

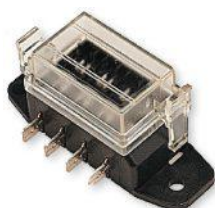

Porte-fusible fixe pour 4 fusibles enfichables

Pour 4 fusibles enfichables. Livré avec cosses. Fusibles à prévoir.
44919129B



Boîte à fusibles standard avec couvercle

Pour 6 fusibles enfichables. Livré avec cosses. Fusibles à prévoir.
44919130B



Porte-fusible fixe

Pour 8 fusibles enfichables.
449805986



Électricité | Fusibles / porte-fusibles / disjoncteurs



Porte-fusible volant à visser avec fusible steatite 16 A

4741900



Porte-fusible à visser pour fusible verre 5 x 20

Raccordement par fils soudés.
449805987



Porte-fusible à visser pour fusible verre 6,3 x 32

Raccordement par fils soudés.
449805988



Porte-fusible à languette CBE

Pour fusible enfichable.
449805989



Porte-fusible 50 A

Pour fusible réf. : 449900521.
449805990



Porte-fusible

Pour fusibles 50 A.
449900521



Porte-fusible + fusible 50 A CBE

449805991



Porte fusible verre

Pour autoradio, avec fusible 5 x 20 mm. 2 A, câble 2 mm², longueur 2 m.
4741800



Porte fusible verre

À encastrer. 5 x 20 mm
4741805



Porte fusible Midi

Câble maxi 6 mm².
44810718B

Max. 30 A. 3 m de câble 4 mm². Sans fusible.

Porte fusible étanche standard

4741815

Porte fusible étanche Mini

4741820



Porte fusible étanche Maxi

Max. 60 A. 30 cm de câble 10 mm². Sans fusible.
4741825



Support fusible faston à fil

449805992

Mini-relais 12 V 30 à 4 bornes

449805993



Relais 12 V 50 à 4 bornes HELLA

449805994

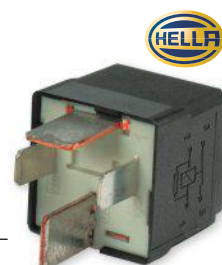

Électricité | Fusibles / porte-fusibles / disjoncteurs



	Référence	Intensité (A)	Spécificités
1	449805998	16	-
2	449805996	25	-
3	449805995	16	Avec boîtier de protection plastique
4	449805999	16	Avec boîtier de protection plastique
5	449805997	25	Avec boîtier de protection plastique

Électricité | Instruments de mesure



Testeur à pointe

Testeur de tension.
 - Afficheur 8 LED
 - Indication de polarité
 - Tension 6/380
 - Fonctionne sans piles
449802404



Thermomètre Infra-rouge

Rétro-éclairage afficheur, maintien de l'affichage des données.
449802405

Multimètre digital multifonction

Livré avec cordons de mesure.
 - Affichage LCD 1999 points - 3 ½ digits - 26 x 53 mm
 - Hauteur de caractère : 22 mm
 - Vitesse de rafraîchissement : +/- 3 par seconde
 - Indication de polarité négative
 - Dépassement d'affichage
 - Alimentation : Pile 9 V (fournie)
 - Test de continuité : Par buzzer interne < 70
 - Test diode
 - Fusibles : F200 mA/600 V
 • Longueur (mm) : 126
 • Largeur (mm) : 70
 • Profondeur (mm) : 24
449802407





Éclairage et luminaires | Ampoules



Technologie STABILIGHT = pas de scintillement

vechline lighting

Les LEDS consomment très peu d'énergie par rapport aux ampoules traditionnelles, car leur rendement est exceptionnel (40-100 lumen/watt selon le modèle). Les LEDS n'émettent quasiment pas de chaleur et sont très résistantes aux vibrations. Les leds VECHLINE lighting ont une durée de vie de 50 000 heures et utilisent la technologie STABILIGHT qui permet un éclairage garanti sans vacillement (notamment lors de la mise en route d'appareils électriques). Nous avons sélectionné une couleur de lumière qui permet le compromis idéal entre le confort visuel et la luminosité ambiante. Tension 10-30 V. Température de couleur 4500°K. Classe A++



	Référence	Culot	Nombre de LED	Puissance nominale (W)	Luminosité (lm)	Angle faisceau (°)	Longueur (mm)	Ø (mm)	Utilisation
1	444800020	BA15D	16	0,6	60	360	50	25	Feu de position, plafonniers
2	444800021	BA15S	16	0,6	60	360	50	25	Feu de position, plafonniers
3	444800022	G4	12	2	205	120	-	30	Spots encastrés, spots orientables et plafonniers
4	444800023	G4	12	2	200	120	-	30	Spots encastrés, spots orientables et plafonniers
5	444800024	G4	15	0,7	83	360	35	18	Spots et plafonniers
6	449800167	G4	9	1,5	135	120	-	23	Petits éclairage, spots encastrés, spots orientables, plafonniers
7	444800025	G4	3	2,5	218	30	35	35	Réflecteur MR11 - 35 mm Remplacement ampoules lampes de chevet et spots
8	444800026	GU5.3 MR16	4	5	330	30	45	50	Réflecteur MR16 - 50 mm. Remplacement ampoules lampes de chevet et spots
9	444800027	Navette	4	0,8	70	120	31	-	Plaque d'immatriculation, feux de gabarit, plafonniers, boîte à gants
10	444800028	Navette	3	0,5	48	120	37	-	Plaque d'immatriculation, feux de gabarit, plafonniers, boîte à gant
11	444800029	Navette	3	0,5	48	120	42	-	Plaque d'immatriculation, feux de gabarit, plafonniers, boîte à gant
12	444800031	T10	15	1,3	85	360	38	-	Feux de gabarit, plafonniers

Éclairage et luminaires | Ampoules



	Référence	Puissance nominale (W)	Type	Culot	Forme	Longueur (mm)	Ø (mm)
1	449806000	4	Incandescence	Navette	Navette	38	10
1	449806001	10	Incandescence	Navette	Navette	38	11
2	449806002	5	Incandescence	Navette	Navette	43	11
3	449806003	5	Incandescence	broche	Wedge	-	-
4	44801420B	5	Incandescence	BA15S	Sphérique	35	18
4	44801421B	10	Incandescence	BA15S	Sphérique	35	18
5	44801424B	21	Incandescence	BAY15D	Poirette	52	26
6	44801423B	21	Graisseur	BA15S	-	52	26
7	449806004	21	Incandescence	BA15S	Poirette	-	-
8	449806005	21	Incandescence	BA15D	Poirette	-	-

Coffret d'ampoules H1

Comprend : 1 ampoule H1 55 W, 1 ampoule H7 55 W, 1 clignoteur BA 15S 21 W, 1 lampe BAY 15D 21/5 W, 1 lampe BAY 15S 5 W, 1 lampe BA 9S 4 W, 1 fusible 10 A, 1 fusible 15 A type 448/477. + H7.

449806006



Coffret d'ampoules caravane

Comprend : 1 ampoule 21 W, 1 ampoule 21/5 W, 1 ampoule 4 W, 1 ampoule 5 W, 1 ampoule 10 W, 1 ampoule 21 W orange, 1 ampoule Feston 5 W, 1 fusible 3 A, 1 fusible 7,5 A.

449806007

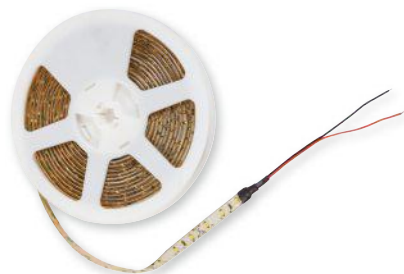

Bandeau LED 5 m

Alimentation 12 V, puissance 24 W, 300 LED SMD. Ouverture faisceau LED 120°. Bande sécable toutes les 3 LED soit tous les 5 cm. Adhésif double face 3M. Flux lumineux 1500 Lumen, blanc neutre. Étanchéité IP66.H392. Dim. : 5000 x 13 x 5 mm.

• 250 g

449806008



➔ **DOMETIC**

Dometic Light FFB 8 remote control DOMETIC

Télécommande radio avec variateur d'intensité des lumières et des rubans CMS à LED. Charge maxi 8 A. Tension d'entrée 12 / 24 V.

• 200 g

449806009



Éclairage et luminaires | Ampoules



Tube néon 12 V 8 W

- Puissance nominale (W) : 8
 - Type : Tube fluorescent
 - Luminosité (lm) : 480
 - Ø (mm) : 16
 - Longueur (mm) : 286
- 44812969V**



Tube fluo droit 12 V 9 W

- Puissance nominale (W) : 9
 - Type : Tube fluorescent
 - Luminosité (lm) : 480
 - Longueur (mm) : 143
- 449806010**



Tube fluo rond 12 V 16 W

- Puissance nominale (W) : 16
 - Type : Tube fluorescent
 - Longueur (mm) : 135
- 44813765B**



Tube 52 LED 12 V

- Type : LED
 - Longueur (mm) : 286
- 449806011**



Éclairage et luminaires | Réglettes

Réglettes de 12 leds Osram avec une luminosité de 750 lumens, blanc froid 5700K et un angle de 120°. Alimentation de 10 à 28 V et consommation 6 W. Étanchéité : IP 69 K.



Réglette 12 leds

Montage en applique.
 • Longueur (mm) : 332
 • Largeur (mm) : 24
 • Hauteur (mm) : 8,5

449806012

Montage en applique avec interrupteur sensitif étanche.
 • Longueur (mm) : 332
 • Largeur (mm) : 34
 • Hauteur (mm) : 8,5

449806013

Réglettes de 18 leds Osram avec une luminosité de 110 lumens, blanc neutre 4000K et un angle de 60°. Alimentation de 10 à 15 V et consommation: 1,5 W.



Réglette 18 leds avec interrupteur

Montage en applique avec interrupteur sensitif étanche.
 • Longueur (mm) : 360
 • Largeur (mm) : 11

449806014

• Longueur (mm) : 570
 • Largeur (mm) : 11

449806015



Réglette Topaz-D

Détection de présence par infra-rouge.
 • Nombre de LED : 12
 • Angle faisceau (°) : 120
 • Consommation (W) : 4,8
 • Étanchéité : IP69K
 • Longueur (mm) : 332
 • Largeur (mm) : 34
 • Hauteur (mm) : 8,5

449806016



Réglette 24 leds 12 V

5630 SMD
 • Longueur (mm) : 390
 • Largeur (mm) : 50
 • Hauteur (mm) : 40
 • 240 g

44814562B



Réglette 20 LED 12 V avec interrupteur

Blanc chaud. Clips pour montage fournis.

• Longueur (mm) : 350
 • Largeur (mm) : 12

449802614



Réglette 24 LED 12 V avec interrupteur

Blanc neutre. Corps en PMMA. Faisceau lumineux à 120°.

• Longueur (mm) : 490
 • Largeur (mm) : 28
 • Hauteur (mm) : 9

449900523



Réglette 24 LED avec interrupteur

Peut pivoter sur 180°. Consommation 0,22 A.
 • Longueur (mm) : 470
 • Largeur (mm) : 25
 • 250 g

449806017



Réglette 30 LED étanche

Réglette en aluminium, LED noyées dans une barette en résine permettant un usage extérieur.

• Longueur (mm) : 381
 • Largeur (mm) : 78
 • Hauteur (mm) : 24
 • 495 g

449806018



Réglette 30 LED 12 V avec interrupteur à effleurement

SMD. Blanc chaud.
 • Longueur (mm) : 500
 • Largeur (mm) : 35
 • Hauteur (mm) : 5

449802615



Slymlite 12 V avec interrupteur 13 W

• Puissance nominale (W) : 13
 • Longueur (mm) : 580
 • Largeur (mm) : 60
 • 300 g

449806019



Réglette Fluo 12 V 8 W

Réglette en plastique blanc avec interrupteur en façade.

• Longueur (mm) : 370
 • Largeur (mm) : 63
 • 240 g

449806020



Éclairage et luminaires | Réglettes



Réglette 12 V 84 LED

Réglette avec interrupteur en façade.

- Puissance nominale (W) : 6
- Longueur (mm) : 420
- Largeur (mm) : 19
- Hauteur (mm) : 15
- 200 g

444300030



Réglette LED avec détecteur de mouvement

- Longueur (mm) : 236
- Largeur (mm) : 31
- Hauteur (mm) : 19

449802729



Éclairage porte d'entrée

Réglette à double fonction : éclairage d'entrée et gouttière.

Elle empêche la pluie de pénétrer à travers les portes coulissantes et transporte la pluie sur les côtés lorsqu'elles sont ouvertes.

- Luminosité (lm) : 450
- 440 g

449801550



Éclairage Caletta LED

Éclairage 12 V facile à installer et à intégrer : les trous de vis de montage sont cachés sous le couvercle de la lampe. Câblage de 300 mm.

- Luminosité (lm) : 400
- Longueur (mm) : 235
- Largeur (mm) : 35
- Hauteur (mm) : 40
- 730 g

449802607



Éclairage Rovello LED

Éclairage 12 V facile à installer et à intégrer : les trous de vis de montage sont cachés sous le couvercle de la lampe. Câblage de 300 mm.

- Luminosité (lm) : 900
- Longueur (mm) : 480
- Largeur (mm) : 30
- Hauteur (mm) : 40

449802608



Éclairage 12 V van 200 VAN-PRO

Bandeau de lumière avec gouttière intégrée. S'installe sur le cadre de porte latéral d'un fourgon.

- Luminosité (lm) : 370
- Longueur (mm) : 1500
- Largeur (mm) : 36
- Hauteur (mm) : 7
- 300 g

449806021



Réglette LED Awning light gutter FIAMMA

Dispositif d'éclairage basse consommation à double usage : éclairage LED 12 V et gouttière pour porte d'entrée.

- Longueur (mm) : 690
- Largeur (mm) : 80
- Hauteur (mm) : 35
- 700 g

444800007



Éclairage de soute FIAMMA

Éclairage de soute ou de coffre de portillon. Rail de 31 LED avec interrupteur en aluminium laqué blanc. Fixation par vis ou par collage. Consommation 0,33 A.

- Luminosité (lm) : 160
- Longueur (mm) : 574
- Largeur (mm) : 36
- Hauteur (mm) : 32
- 360 g

449806023

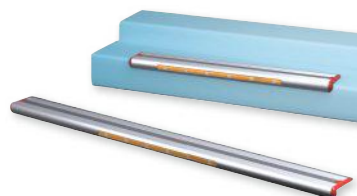

Éclairage de marche-pied FIAMMA

Réalisé en aluminium anodisé de 50 cm, mais pouvant être raccourci jusqu'à 23 cm. Équipé de 6 LED.

- Longueur (mm) : 500
- Largeur (mm) : 47
- Hauteur (mm) : 16

444800003



Éclairage et luminaires | Spots

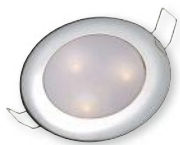

Coloris : chrome



Coloris : nickel

Spot à encastrer 3 LED 12 V

Éclairage blanc neutre 4000-4500 K. Angle du faisceau lumineux : 120°.

- Couleur : Chrome

449802626

- Couleur : Nickel

449806024



Spot LED orientable Kneel

Lumière blanche neutre (4000K). Faisceau de 120°.

- Consommation (W) : 2
- Luminosité (lm) : 300
- Ø (mm) : 70
- Spécificités : Sans interrupteur

449806025

- Spécificités : Avec interrupteur tactile

449806026



Spot 12 V 1 LED bleu chromé

- Ø (mm) : 18

449806027



Spot 12 V 3 LED or/nickel

Spot orientable. Éclairage blanc neutre. Faisceau lumineux à 120°. 1,5 W.

- Luminosité (lm) : 135
- Consommation (W) : 1,5
- Ø (mm) : 70

449806028



Spot 3 LED sensitif

Spot encastrable. Éclairage blanc neutre. Faisceau lumineux à 120°. 1,3 W.

- Luminosité (lm) : 150
- Consommation (W) : 1,3
- Ø (mm) : 15

449806029



Spots 12 V à LED

Spot en applique, pivotant et orientable. Avec interrupteur. Lumière blanc chaud. En métal.

- Luminosité (lm) : 150
- Ø (mm) : 60

444300021



Mini LED carré FAWO

A encastrer. 1 LED.

- Luminosité (lm) : 50
- Puissance nominale (W) : 0,5
- Longueur (mm) : 50
- Largeur (mm) : 50
- 300 g

449802071



Mini LED ronde FAWO

A encastrer. 1 LED.

- Luminosité (lm) : 50
- Puissance nominale (W) : 2
- 300 g

449802072



Spot orientable 12 V halogène avec interrupteur

Avec ampoule dichroïque.

- Puissance nominale (W) : 15
- Ø (mm) : 85
- 210 g

449806030



Spot orientable 12 V avec interrupteur

- Puissance nominale (W) : 10

449806031



Spot orientable 12 V 6 LED avec interrupteur

Orientable et pivotant.

- Puissance nominale (W) : 10

449806032



Spot 12 V avec interrupteur

En acier brossé.

- Puissance nominale (W) : 1
- Ø (mm) : 55

449806033



Liseuse à LED 12 V avec interrupteur

En acier chromé. Éclairage blanc neutre. Faisceau 30°.

- Puissance nominale (W) : 1,6
- Ø (mm) : 58
- 350 g

449806034



Éclairage et luminaires | Spots



Liseuse flexible 12 LED 12 V avec interrupteur

Éclairage blanc froid. Fixation par 2 vis. 2,2 W.

- Luminosité (lm) : 192
- Longueur (mm) : 460

449806022



Spot fixe 12 V, 24 LED

- Alimentation : 12 V
- Puissance nominale (W) : 1,7
- Nombre de LED : 24
- Ø (mm) : 70

• Couleur : Blanc

444300004

• Couleur : Chrome

444300006

• Couleur : Chrome mat

444300005



Spot fixe 12 V, 20 LED

Spot à encastrer.

- Alimentation : 12 V
- Puissance nominale (W) : 2
- Nombre de LED : 20
- Ø d'encastrement (mm) : 55
- Ø (mm) : 70
- Couleur : Gris

4331360

Éclairage et luminaires | Plafonniers



Plafonnier 12 V néon

- Puissance nominale (W) : 16
- Longueur (mm) : 290
- Largeur (mm) : 290
- Hauteur (mm) : 35
- 585 g

449806035



Plafonnier 12 V en métal chromé mat

Avec 3 ampoules dichroïques 15 W.

- Hauteur (mm) : 115
- 860 g

4300030



Plafonnier rond avec interrupteur 12 V 18 LED

Installation en saillie.

- Consommation (W) : 1,2
- Ø (mm) : 100

449806036



Plafonnier LED

Lampe LED 4000 K.

- Consommation (W) : 4

449806037

Plafonnier 12 V 6 LED

Coupoles en polycarbonate très résistante. Lumière : blanc neutre (4000-4500°K). Faisceau lumineux à 120°.

- Consommation (W) : 2
- Luminosité (lm) : 270
- Ø (mm) : 147

449806038



Plafonnier 12 V 120 LED

Éclairage blanc chaud. Fixation par 4 vis.

- Consommation (W) : 5
- Luminosité (lm) : 300
- Longueur (mm) : 210
- Largeur (mm) : 170
- Hauteur (mm) : 17
- 340 g

449806039



Plafonnier 18 LED avec détecteur

18 leds Osram. Éclairage blanc froid 6000-6500K, angle 120°.

- Consommation (W) : 7,5
- Luminosité (lm) : 800
- Ø (mm) : 150
- Hauteur (mm) : 17

449806040

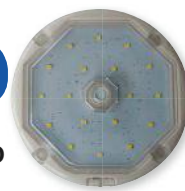

Plafonnier LED 12 V avec fonction veilleuse

Avec enjoliveur chromé et base en acier. 2 types d'éclairage : 156 LED blanches et 12 LED bleues, 4100 K.

- Puissance nominale (W) : 10
- Ø (mm) : 195
- Hauteur (mm) : 12
- 275 g

449802617

Plafonnier LED étanche 12 V / 24 V

Plafonnier avec verrière en polycarbonate, très résistante aux chocs. Éclairage blanc froid (6000-6500° K), faisceau lumineux de 120°.

- Niveau d'étanchéité IP67.
- Luminosité (lm) : 800
- Consommation (W) : 9,2
- Ø (mm) : 195
- Hauteur (mm) : 10
- 250 g

449806041

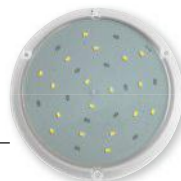

Plafonnier 12 V en applique

- Alimentation : 12 V
- Puissance nominale (W) : 21
- Longueur (mm) : 210
- Largeur (mm) : 130
- Hauteur (mm) : 45
- Couleur : Blanc

4300710

Éclairage et luminaires | Plafonniers

Plafonnier carré

Surface 100 % lumineuse. Connexion par 2 fils de 15 cm. Lumière : blanc (4000K).

- Nombre de LED : 6
- Luminosité (lm) : 120
- Longueur (mm) : 61
- Largeur (mm) : 61
- 360 g

449806042

- Nombre de LED : 18
- Luminosité (lm) : 360
- Longueur (mm) : 154
- Largeur (mm) : 154
- 360 g

449806043



Plafonnier sensitif 12 V

2 puissances de fonctionnement. Couleur 3200K, Faisceau 160°.

- Nombre de LED : 10
- Luminosité (lm) : 80
- Puissance nominale (W) : 3,5
- Longueur (mm) : 100
- Largeur (mm) : 75
- Hauteur (mm) : 10

449802618

- Nombre de LED : 16
- Luminosité (lm) : 110
- Puissance nominale (W) : 5
- Longueur (mm) : 200
- Largeur (mm) : 90
- Hauteur (mm) : 10

449802619



Plafonnier sensitif 12 V 36 LED

3 puissances de fonctionnement 0,12 W, 1,2 W et 2,4 W par simple appui. 3200K, faisceau 160°.

- Installation en saillie.
- Luminosité (lm) : 300
 - Puissance nominale (W) : 2,4
 - Ø (mm) : 70

449802622



Plafonnier LED avec interrupteur tactile

Propose 3 niveaux de luminosité.

- Luminosité (lm) : 300
- Ø (mm) : 178

449801554

+ Interrupteur sensitif

Éclairage et luminaires | Appliques



Applique simple 12 V avec interrupteur

Éclairage filament. 16 W.

- Longueur (mm) : 190
- Largeur (mm) : 110

449806044



Applique simple avec interrupteur

Éclairage filament. 21 W.

- Longueur (mm) : 210
- Largeur (mm) : 130

449806045



Applique ronde blanche avec interrupteur

Boîtier en plastique. 21 W.

- Ø (mm) : 230
- 270 g

449806046



Applique double

2 x 21 W

- 210 g

44922645V



Applique lumineuse 12 V 36 LED avec interrupteur

Très bon éclairage à distance.

- Luminosité (lm) : 160
- Consommation (mA) : 300
- Longueur (mm) : 185
- Largeur (mm) : 110
- Hauteur (mm) : 22

449806047



Éclairage de coffre LED avec interrupteur

- Luminosité (lm) : 350
- Longueur (mm) : 115
- Largeur (mm) : 175
- Hauteur (mm) : 27

449801552



Éclairage LED avec USB + interrupteur

Avec port USB pour charger un téléphone ou autre appareil électronique.

- Luminosité (lm) : 150

449801551



Applique LED + USB FAWO

Bouton ON/OFF tactile.

- Luminosité (lm) : 90
- Puissance nominale (W) : 2
- Longueur (mm) : 60
- Largeur (mm) : 75

449802070





Éclairage et luminaires | Éclairages d'auvent



Éclairage d'auvent 12 V 36 LED

252 Lumens. Norme IP65.

- Luminosité (lm) : 252
- Longueur (mm) : 340
- Largeur (mm) : 100
- Hauteur (mm) : 55
- 355 g

449806048



Éclairage d'auvent 10 LED

Éclairage blanc neutre 4000K.

- Luminosité (lm) : 419
- Longueur (mm) : 365
- Largeur (mm) : 50
- Hauteur (mm) : 35

449806049



Éclairage d'auvent LED JOKON

Design élégant et discret. Distribution de lumière uniforme.

- Alimentation (V) : 9 -32
- Longueur (mm) : 365
- Largeur (mm) : 34
- Hauteur (mm) : 46

449801598

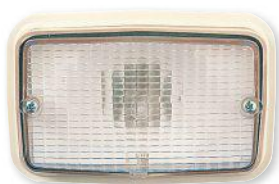

Éclairage à encastrer 12 V

Montage rapide. Coloris blanc. Avec ampoule 25 W.

- Longueur (mm) : 170
- Largeur (mm) : 115
- 325 g

44812836B



Éclairage d'auvent 31 LED FIAMMA

Éclairage d'auvent en aluminium laqué blanc.

Fixation par vis ou par collage.

- Consommation (mA) : 330
- Puissance nominale (W) : 3,1
- Longueur (mm) : 574
- Largeur (mm) : 36
- Hauteur (mm) : 32
- 360 g

• Détecteur de présence : Non

449806050

• Détecteur de présence : Oui

444800006



Lanterne rétractable

Lanterne avec diffusion de la lumière à 360°. Plus la lanterne est dépliée, plus la lumière est intense. Peut être utilisée sous la pluie grâce à son corps en ABS durable. Avec 2 crochets repliables pour transport et accrochage. Fonctionne avec 3 piles AA (à prévoir).

- Puissance (W) : 3 x 1 W
- Hauteur (mm) : 180
- Hauteur repliée (mm) : 128
- Ø (mm) : 86
- 230 g

449802140

Éclairage et luminaires | Éclairages portables



Lampe torche ou à poser NEBO

Résistante à l'eau et aux chocs

- Revêtement antidérapant
- 2 modes d'éclairage + variateur
- Mémorisation d'intensité lumineuse
- LED COB (Chip on board - puces sur circuit)
- Meilleur rendement, lumière homogène
- Piles incluses
- Coloris assortis : rouge, vert, noir et jaune

449800918



Éclairage portable 12 LED 12 V

Avec interrupteur intégré, base magnétique et prise allume-cigare. Couleur blanche froide (5700K). Faisceau de 15°. Niveau d'étanchéité IP69K.

- Luminosité (lm) : 600
- Consommation (W) : 7
- Longueur (mm) : 107
- Largeur (mm) : 74
- Hauteur (mm) : 41
- 520 g

449806051



Gaz

GPL fixe.....	268
Raccords gaz.....	270
Vannes gaz.....	273
Lyres haute pression.....	274
Flexibles basse pression.....	275
Tuyaux gaz.....	276
Détendeurs gaz.....	277
Accessoires gaz.....	282





Les réservoirs BOREL

Certifiés CE selon la norme camping-cars EN 1949-2013, seule norme valable en France. Fournis avec certificat de conformité.



Kit Homegaz Top Light BOREL

Réservoir adapté aux coffres à gaz à grande porte, où le robinet manuel est facilement accessible et manipulable. Coupelle de remplissage fixée sur le réservoir pour une installation simplifiée. Cadran de jauge positionné directement sur le réservoir.

- Volume (l) : 22
- 15,6 kg

445700005

Kit Homegaz Gold BOREL

Réservoir adapté à un casier à bouteille exigu pour lequel la norme exige une fermeture du gaz à distance. Peut être logé derrière une bouteille de gaz de 13 kg. Livré avec une jauge de niveau déportée à l'intérieur du véhicule, une coupelle de remplissage à fixer sur la paroi extérieure du véhicule, une électrovanne commandée à distance et un filtre haute pression.

- Volume (l) : 22
- 15,6 kg

445700004

Réservoirs horizontaux Homegaz BOREL

Permettent de gagner de la place grâce à leur installation sous le châssis du véhicule. Pour plus de sécurité, ils possèdent un limiteur de remplissage, une soupape de sécurité (27 bar) ainsi qu'un limiteur de débit. Livrés avec une jauge de niveau déportée à l'intérieur du véhicule (cadran à Led), une coupelle de remplissage à fixer sur la paroi extérieure du véhicule, une électrovanne commandée à distance et un filtre haute pression.

+ Fini la corvée des bouteilles !



Référence	Désignation	Volume (l)	Ø (mm)	Longueur (mm)	Poids
449801048	Kit Homegaz Horizontal 40 l	40	30	65	22,5 kg
449801049	Kit Homegaz Horizontal 60 l	60	30	95	27,5 kg



Faisceau homegaz light en gold BOREL

Pour robinet manuel qui n'est pas directement accessible. Livré avec filtre et jauge déportée.

449900402



Chausson thermique BOREL

Chausson thermique qui maintient le réservoir GPL en température sans consommation électrique supplémentaire en se connectant au réseau d'air chaud du chauffage.

- 620 g
- 445700006**



GPL fixe | Accessoires GPL fixe



+ Plus besoin de se rendre à la station service



Raccord installateur BOREL

Permet de tester l'étanchéité de votre installation GPL à l'aide d'une bouteille de gaz classique.

449902267



Kit adaptateurs européens M12 BOREL

Kit permettant le remplissage dans la plupart des stations services européennes. Adaptateur acmé, baïonnette et Espagne.

• 740 g
445700007



Filtre à gaz BOREL

Filtre haute pression homologué R6701. Se monte directement sur la bouteille gaz. Compatible tout détendeur.

• 385 g
44816178B

+ Haute capacité de filtration



Cartouche filtrante de rechange en polyester BOREL

Livrée avec un kit de joints.

449804479



Cartouche filtrante de rechange BOREL

Livrée avec un kit de joints.

5700145

+ Sangle validée par l'UTAC



Kit fixation réservoir Ø 300 mm BOREL

Pour fixer votre réservoir GPL toute marque et absorber les chocs.

• 500 g
449900346

Raccords gaz |

Informations sur les raccords gaz

Raccord bouteille de gaz type G2 : le standard pour les bouteilles de gaz françaises, il a toujours un écrou « oreille fendue » avec un filetage anti-horaire.

- Raccord 20 x 1,5 (ex 20 x 150) : correspond à un filetage et un diamètre réglementaire pour les entrées et sorties des détendeurs ou pré-détendeurs gaz.

- Raccordement G 1/2" : utilisé pour relier un consommateur mobile (exemple : barbecue) au réseau gaz après détente par le détendeur.

- Raccordement bicône : alternative à la soudure pour assembler et relier les tuyaux rigides en assurant une parfaite étanchéité. L'avantage de ce système est la simplicité de sa mise en oeuvre : il suffit de deux clés à molette pour assembler le dispositif.

Le pré-détendeur permet d'abaisser la pression pour permettre le fonctionnement des détendeurs de sécurité. Il est utilisé dans les anciennes installations de camping-car ou dans les mobil-homes.

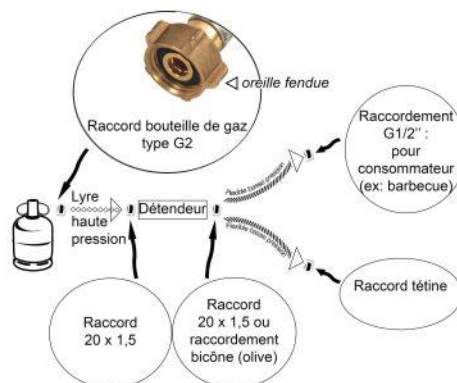

Raccords gaz |

Adaptateurs à visser

	Référence	Raccordement Entrée	Ø entrée (mm)	Raccordement sortie	Ø sortie (mm)	Matière	Spécificités
1	449804480	Mâle	20 x 1,5	Mâle	20 x 1,5	-	-
1	44804096B	Mâle	20 x 1,5	Mâle	20 x 1,5	Laiton	-
1	5716905	Ecrou bouteille mâle	-	Mâle	20 x 1,5	Laiton	-
1	5716915	Mâle	20 x 1,5	Mâle	M1/2	Laiton	-
1	449804481	Mâle	20 x 1,5	Mâle	G1/2	-	Pour lyres et flexibles Flexigaz et Gazinox
2	449804482	Mâle	20 x 1,5	Mâle	G2	-	-
3	449804483	Femelle	20 x 1,5	Femelle	20 x 1,5	-	-
4	5700115	Femelle	20 x 1,5	Mâle	G1/2	Laiton	-
	44804084B	Femelle	20 x 1,5	Femelle	20 x 1,5	Laiton	-
	5700430	Ecrou bouteille femelle	-	Femelle	20 x 1,5	Laiton	-



Raccords à braser

	Référence	Raccordement Entrée	Ø entrée (mm)	Raccordement sortie	Ø sortie (mm)	Matière	Spécificités
1	449804484	Mâle	8	Femelle	20 x 1,5	-	Pour raccord avec tuyau rigide.
2	5700100	Mâle	8	Femelle	20 x 1,5	Laiton	-
2	5700105	Mâle	10	Femelle	20 x 1,5	Laiton	-
2	5700107	Mâle	12	Femelle	20 x 1,5	Laiton	-
3	5716910	Femelle	8	Mâle	20 x 1,5	Laiton	-
3	449804485	Femelle	10	Mâle	20 x 1,5	-	-
4	449804486	Femelle	10	Ecrou femelle	20 x 1,5	-	Livré avec une rondelle.



Raccords bicônes

	Référence	Raccordement Entrée	Ø entrée (mm)	Raccordement sortie	Ø sortie (mm)	Matière	Spécificités
1	5716800	Mâle	20 x 1,5	Femelle	8	Laiton	Raccord avec tuyau rigide
1	449900527	Mâle	20 x 1,5	Femelle	10	Laiton	Raccord avec tuyau rigide
2	5716810	Mâle	20 x 1,5	Olive femelle	10	Laiton	-
3	5716920	Femelle	8	Femelle	1/2"	Acier	-
4	5716935	Femelle	8	Mâle	1/2"	Acier	Pour le raccordement des lyres Gazinox ou Flexigaz sur sorties 8 mm.
5	5700200	-	8	-	8	Laiton	-





Raccords gaz |

Raccords têtes



1



2



3



4

	Référence	Raccordement Entrée	Ø entrée (mm)	Raccordement sortie	Ø sortie (mm)	Matière
1	5609425	Mâle	6 à 8	Mâle	20 x 1,5	Laiton
2	44804080B	Mâle	-	Femelle	20 x 1,5	Laiton
3	5700610	Femelle	8	-	-	Laiton
3	5700615	Femelle	10	-	-	Laiton
4	5700620	-	-	Mâle	Int. 6	Laiton

Raccords olives pour tuyaux rigides

GOK



1



2



3



4



5



6



7

	Référence	Modèle	Ø entrée (mm)	Ø sortie (mm)	Matière
1	44800504B	Raccord droit	8	8	Acier
2	44813393B	Raccord droit	10	10	Acier
3	44813613B	Raccord droit	10	8	Acier
4	44800505B	Raccord coudé	8	8	Acier
5	5700210	Raccord coudé	8	8	Laiton
6	5700380	Raccord coudé	8	10	Acier
7	5700340	Raccord coudé	10	10	Acier
8	44810575B	Raccord en T	8	8	Acier
9	5700360	Raccord en T	10	10	Acier
10	5700220	Raccord en T	8	8	Laiton
11	5700400	Raccord en T	10 x 2	8	Acier
11	5700390	Raccord en T	8 x 2	10	Acier



8



9



10



11

Olives gaz

Truma

	Référence	Modèle	Ø entrée (mm)	Ø sortie (mm)	Matière
1	449804487	Olive	-	8	Acier
1	449804488	Olive	-	8	Acier
1	5700445	Olive	-	8	Acier
2	5700230	Olive	-	8	Laiton
1	449804489	Olive	-	10	Acier
1	5700455	Olive	-	10	Acier
2	5700240	Olive	-	10	Laiton
3	5716942	Écrou	M14 x 1,5	8	Acier
3	5716944	Écrou	M14 x 1,5	8	Laiton
3	5716943	Écrou	M16 x 1,5	10	Acier
3	5716945	Écrou	M16 x 1,5	10	Laiton
4	449804490	Ecrou + olive	-	8	-
4	449804491	Ecrou + olive	-	10	-

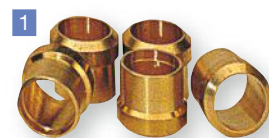

2



3



4



Raccords gaz |

Bouchons obturateurs

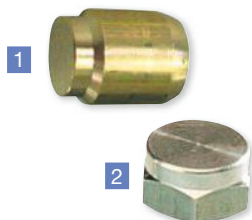

	Référence	Modèle	Ø entrée (mm)	Matière
1	44915235B	Bouchon	8	Laiton
1	5708170	Bouchon	10	Laiton
2	44803389B	Bouchon	20 x 1,5	Laiton

Passe-paroi avec 2 raccords bicônes

Permet d'effectuer le passage étanche au travers d'une paroi. Indispensable en nautisme pour effectuer la liaison avec la soute à gaz.



	Référence	Ø entrée (mm)	Ø sortie (mm)	Matière
1	5716925	8	8	Acier
1	5716930	10	10	Acier
2	449804492	8	8	Acier

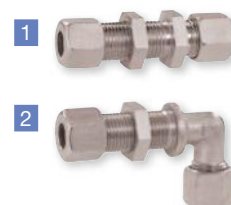

Fourreaux pour tuyau cuivre recuit

Évitent l'écrasement des tuyaux cuivre recuits et assurent une étanchéité parfaite.



	Référence	Modèle	Ø entrée (mm)
	5700287	Fourreau	6
	449804493	Fourreau	8

Adaptateurs pour bouteille française sur installation étrangère

Permet l'adaptation d'une bouteille française sur une installation étrangère.



	Référence	Pays	Spécificités
1	449804494	Italie	Adaptateur Italien P 711
2	449804495	Allemagne	Adaptateur Allemand P 712
3	449804496	Angleterre	Adaptateur Anglais P 713
4	449804497	International	Raccords Internationaux P 322 - lot de 3 Adaptation d'installation de gaz aux normes françaises sur la plupart des bouteilles étrangères.
5	449800740	Angleterre, Belgique, Croatie, Espagne, France, Irlande, Lettonie, Luxembourg, Macédoine, Monténégro, Pays-Bas, République Tchèque, Serbie, Slovaquie, Suisse	Raccordement Shell-F G.2 aux bouteilles européennes.

Raccord rapide 8 mm CADAC

Raccord pour retrait facile du tuyau de gaz. Ce couplage raccorde seulement les produits munis d'une sortie européenne 1/4inch et ne s'adapte pas à la sortie 1/2.

449804422



Raccord rapide rotatif 90° 8 mm CADAC

Raccord pour retrait facile du tuyau de gaz avec un boulon rotatif et une vanne de fermeture automatique pour une utilisation en toute sécurité.

449804423





Vannes gaz |

Vannes avec entrées et sorties filetées standards 20 x 1,5.



Vanne 1 voie entrées et sorties filetées standards 20 x 1,5

A verrouillage automatique. Livrée sans raccord.

- 200 g
- 5708400**



Vanne propane 2 entrées mâles/2 sorties mâles

Raccordement mâle 20 x 1,5.

- 340 g
- 5609435**



Vanne propane 2 entrées mâles/3 sorties mâles

Raccordement mâle 20 x 1,5.

- 475 g
- 5609440**

Vannes à compléter avec les écrous et olives ref. 449804490 et 449804491.



1



2



3



4

	Référence	Nombre de voies	Ø entrée (mm)	Ø sortie (mm)
1	44803394V	1	8	8
1	5708120	1	10	8
2	5705900	2	8	8
2	5708130	2	10	8
3	5706000	3	8	8
3	5708140	3	10	8
4	5706100	4	8	8
4	5708150	4	10	8



Coupleur inverseur gaz butane

Butane/propane. Installé sur 2 bouteilles de gaz, permet de basculer manuellement sur la deuxième lorsque la première est vide.

- Raccordement Entrée : 20 x 15
- Raccordement sortie : 20 x 15

44925435B



Socle sortie gaz 30 mbar

Socle encastrable avec couvercle équipé d'une vanne et d'un raccord rapide pour arrivée de gaz 30 mbar.

- Raccordement sortie : Ø 8 mm
- Couleur : Blanc
- 500 g

449800102

Lyres, flexibles et tuyaux gaz | Lyres haute pression

Pour installation entre bouteille et détendeur

Lyre anti-arrachement FR

Lyre équipée de sécurité en cas d'arrachement.

- Longueur (cm) : 45

449900490

- Longueur (cm) : 75

449804498



+ Conforme Directive 2006/119/CE



+ Conforme Directive 2006/119/CE

Important

La lyre haute pression avec protection contre la rupture de tuyau raccorde la bouteille de gaz aux produits suivants :

- MonoControl CS
- DuoControl CS
- Détendeur SecuMotion
- Inverseur automatique DuoComfort

Lyre haute pression TRUMA

Avec sécurité en cas d'arrachement.

- Longueur (cm) : 45

- 360 g

5330390



Lyre France - TRUMA

Pour bouteille sur tiroir extractible.

- Longueur (cm) : 75

- 445 g

445330391



Lyre de sécurité G8 Belgique + Espagne TRUMA

Pour bouteille fixe.

- Longueur (cm) : 45

- 390 g

449804500



Lyre de sécurité G12 Allemagne TRUMA

Pour bouteille fixe.

- Longueur (cm) : 45

- 310 g

449804499



Conforme à la norme NF M88768

Lyres élastomères, pour butane et propane en phase gazeuse.
A remplacer tous les 5 ans.

	Référence	Longueur (cm)	Raccordement Entrée	Raccordement sortie
1	449804501	35	E. bouteille	E. M20 x 1,5
1	449804503	45	E. bouteille	E. M20 x 1,5
1	449804504	70	E. bouteille	E. M20 x 1,5
2	449804502	40	E. bouteille	E. M20 x 50

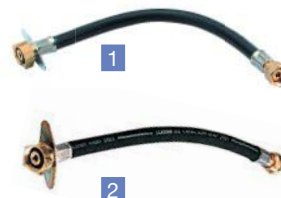

Lyres avec armature inox, pour butane et propane en phase gazeuse.

+ Durée de vie illimitée

Référence	Longueur (cm)	Raccordement Entrée	Raccordement sortie
449804507	35	E. bouteille	E. M20 x 1,5
449804508	70	E. bouteille	E. M20 x 1,5



Lyre souple 20 x 50 écrou bouteille

- Longueur (cm) : 35

44800289B

- Longueur (cm) : 45

44800375B

- Longueur (cm) : 70

44800376B



Lyre inox 20 x 50 écrou bouteille - 70 cm

5708450



Lyres, flexibles et tuyaux gaz | Flexibles basse pression

Pour installation après détendeur



+ Durée de vie illimitée

Flexible souple tresse

Flexible souple inox à raccords mécaniques. Utilisé pour du gaz butane et propane. Sans date limite d'utilisation.

- Longueur (cm) : 150
- Raccordement Entrée : M520 x 1,5
- Raccordement sortie : G 1/2
- 730 g

449804509

+ Conforme à la norme XPD 36112



Tuyau Flexigaz

Flexible souple avec 1 écrou 20 x 1,5 et 1 écrou G 1/2" pour boîtier gaz à usage extérieur

- Longueur (cm) : 100
- Longueur (cm) : 150

5708480

5708460

Kit flexible

Kit flexible avec 2 colliers de serrage, ø intérieur 6,3 mm. À remplacer tous les 5 ans.

- Longueur (cm) : 100
- 235 g

449804510

- Longueur (cm) : 150
- 350 g

449804511



GOK

Flexibles aux normes allemandes permettant d'effectuer des montages simples sur tubes rigides. Entrée filetage détendeur allemand.



+ Conforme à la norme export DIN 4815

Référence	Désignation	Longueur (cm)	Raccordement Entrée	Raccordement sortie
449804512	Lyre W40 1/4 bicône 8mm	40	1/4 gauche	Bicône
449804513	Lyre W40 1/4 bicône 10mm	40	1/4 gauche	Bicône
449804514	Lyre 60 cm bicône 8mm	60	Bicône Ø 8	Bicône
449804515	Lyre W 100 bicône 8 mm	100	1/4 gauche	Bicône
449804516	Lyre 100 bicône 8 mm	100	Bicône Ø 8	Bicône

GOK

Flexibles spécifiques pour le raccordement d'un barbecue au boîtier de gaz extérieur.



+ Spécial usage extérieur



Flexible avec raccord prise rapide GOK

- Longueur (cm) : 100

5705810

Tuyau Flexigaz GOK

- Longueur (cm) : 100
- Raccordement Entrée : Raccord rapide
- Raccordement sortie : Bicône Ø 8 mm

449804517

Flexible à embout rapide pour barbecue GOK

- Longueur (cm) : 40

449804518

Flexible à embout rapide pour barbecue GOK

- Longueur (cm) : 75

449804519

Conseil de montage

Les tuyaux rigides sont obligatoires dans toutes les parties fixes de l'installation. Le cuivre recuit doit s'utiliser avec certaines précautions : effectuer de préférence des raccords soudés. Dans le cas d'utilisation de raccords bicônes, prévoir obligatoirement des fourreaux (réf. 5700287 ou 449804493) qui évitent l'écrasement et assurent une parfaite étanchéité. Le cuivre écroui et le tube acier n'ont pas cette restriction. Le tuyau souple type Butyl est interdit, sauf dans le cas particulier d'alimentation en butane d'un appareil transportable (barbecue, réchaud plein-air). Le raccordement des appareils de chauffage et chauffe-eau doit obligatoirement s'effectuer en tuyauterie rigide. Les autres appareils doivent être raccordés par des flexibles avec embouts filetés. Ces flexibles sont soit définitifs, comme le gazinox, soit à durée de vie limitée, comme le Flexigaz. La lyre haute pression relie la bouteille de gaz au détendeur 30 mBar. Ce détendeur peut alors alimenter directement l'ensemble des appareils de la caravane ou du camping-car en prenant soin d'utiliser vannes, raccords et flexibles en conformité avec les normes en vigueur.



Gaine de protection Ø 13 mm

Gaine de protection en plastique annelé pour protéger un tuyau rigide. Ø ext. 13 mm. Vendue au mètre.

- Matière : Plastique

449804520



Tuyau de cuivre recuit

Tuyau de cuivre recuit qui se cintre à froid. Vendu par couronne de 50 m.

- Matière : Cuivre recuit
- Ø intérieur (mm) : 6
- Ø extérieur (mm) : 8

5700280

- Matière : Cuivre recuit
- Ø intérieur (mm) : 8
- Ø extérieur (mm) : 10

5700285

Tuyau en acier GOK

- Longueur (cm) : 500
- Ø extérieur (mm) : 8

5700180

- Longueur (cm) : 500
- Ø extérieur (mm) : 10

5700190



Tuyau de cuivre écroui

Tuyau en cuivre écroui qui se chauffe pour le cintrage. Vendu par 2,5 m.

- Longueur (cm) : 250
- Ø intérieur (mm) : 6
- Ø extérieur (mm) : 8

5700292

- Ø intérieur (mm) : 8
- Ø extérieur (mm) : 10

5700294



Tuyau gaz 150 cm 1/4" LH pour prise extérieure CADAC

Tuyau de gaz avec raccord rapide pour raccorder le barbecue directement à la prise extérieure du camping-car ou de la caravane.

- Longueur (cm) : 150

449804419



- Longueur (cm) : 300

449804420



Tuyau gaz 1/2" RH NF CADAC

Tuyau de gaz, 100cm de long, raccord 1/2" main droite, répondant à la norme Française.

- Longueur (cm) : 100

449804421

Le confort du gaz en toute sécurité

DuoControl CS avec filtre à gaz

Truma LevelControl, la nouvelle App en lecture directe sur votre smartphone!

chauffer | climatiser | contrôler

Plus de confort en voyage



Détendeurs gaz |

Détendeurs mixtes

Conformes aux normes camping-car et caravanes EN 16129 - Annexe D.
Compatibles gaz butane ou propane, double détente 30 mbar.



1



2



3



4

	Référence	Modèle	Débit (kg/h)	Raccordement sortie	Raccordement Entrée	Spécificités
1	44921929B	Détendeur simple	1,2	Bicône Ø8 mm	M 20 x 15	Avec soupape de décharge
2	44921930B	Kit 2 bouteilles	1,2	M 20 x 15	M 20 x 15	Avec soupape de décharge, inverseur automatique et indicateur de bouteille vide
3	44813634B	Détendeur simple	1,5	Bicône Ø8 mm	M 20 x 15	Avec prise diagnostic permettant de vérifier l'étanchéité du circuit par mise sous-pression
3	44812991B	Détendeur simple	1,5	Bicône Ø10 mm	M 20 x 15	Avec prise diagnostic permettant de vérifier l'étanchéité du circuit par mise sous-pression
4	44816172B	Détendeur simple	1,5	Olive Ø8 mm	M 20 x 15	Convient seulement à des véhicules fabriqués avant 2000

Détendeurs butane



1



2



3



4



5



6

	Référence	Débit (kg/h)	Raccordement Entrée	Raccordement sortie	Spécificités
1	5602710	1,3	Ecrou bouteille	M 20 x 1,5 + Raccord tétine	Avec sécurité par excès de débit
2	5602800	1,3	Ecrou bouteille	20 x 1,5	-
3	5602820	1,3	Ø27 mm	M 20 x 1,5 + Raccord tétine	Pour des bouteilles LE CUBE, VISEO
4	449804521	1,3	Ø 20 mm	F 20 x 1,5	-
5	449804522	1,3	Ecrou bouteille	20 x 1,5	Avec tétine
6	449804523	1,3	Ecrou bouteille	20 x 1,5	Sans tétine



Détendeurs gaz |

Détendeurs propane

 Limiteur de débit intégré



1



2



3



4

	Référence	Pression de sortie (mbar)	Débit (kg/h)	Raccordement Entrée	Raccordement sortie
1	5602840	37	1,5	Ø 27 mm	F 20 x 1,5
2	449804524	37	1,5	Ø 20 mm	F 20 x 1,5
3	449804525	37	1,5	Ecrou bouteille	M 20 x 1,5
4	44805659B	37	1,5	Ecrou bouteille	20 x 1,5

Détendeurs déclencheurs propane

Détendeur 37 mBar. Entrée et sortie mâles filetés 20 x 1,5.



1



2

	Référence	Modèle	Pression (bar)	Débit (kg/h)	Raccordement Entrée	Raccordement sortie
1	449804526	Détendeur de sécurité «T»	0.037	1,3	Mâle fileté 20 x 1,5	Mâle fileté 20 x 1,5
2	449804527	Détendeur de sécurité «S»	0.037	4	Mâle fileté 20 x 1,5	Mâle fileté 20 x 1,5

Détendeurs de sécurité propane

Sécurité stoppant le gaz en cas de chute de pression en amont. Livré sans raccord.

Référence	Débit (kg/h)	Raccordement Entrée	Raccordement sortie	Spécificités
44812821B	1,3	Mâle fileté 20 x 15	Mâle fileté 20 x 15	Robinet 1/4 de tour
5609660	4	Mâle fileté 20 x 15	Mâle fileté 20 x 15	Robinet 1/4 de tour



Pré-détendeurs butane

Référence	Débit (kg/h)	Raccordement Entrée	Raccordement sortie
449804528	2,6	Mâles filetés 20 x 1,5	Mâles filetés 20 x 1,5





Détendeurs gaz |

Pré-détendeurs propane

Pré-détendeur 1,5 Bar. Entrée et sortie mâle filetées 20 x 1,5. Se monte avant un détendeur de sécurité.

	Référence	Raccordement Entrée	Raccordement sortie	Spécificités	Débit (kg/h)
1	5609500	M 20 x 15	M 20 x 15	Limiteur de pression 1,5 bar	8
2	44804063B	M 20 x 15	M 20 x 15	Limiteur de pression 1,5 bar	6



Inverseurs automatiques propane

Permettent de basculer automatiquement l'alimentation sur la deuxième bouteille lorsque la première est vide.

	Référence	Débit (kg/h)	Raccordement Entrée	Raccordement sortie	Spécificités
1	449801358	8	M 20 x 1,5	M 20 x 1,5	Limiteur de pression 1,5 bar Indicateur de service/réserve intégré Conforme à la norme NF M88-769
2	5609410	10	M 20 x 1,5	M 20 x 1,5	Limiteur de pression 1,5 bar Livré avec magisque indicateur de service/réserve Conforme à la norme NF M88-779



Détendeurs pour montage fixe



Conforme à la norme EN 12864 annexe D



Détendeur inverseur 2 bouteilles 30 mBar + adaptateur bicône

- Raccordement Entrée : Filetée mâles 20 x 15
- Raccordement sortie : Filetée mâles 20 x 15
- Spécificités : Détendeur avec inverseur automatique et indicateur signalant si une bouteille est vide. Livré avec un adaptateur bicône Ø 8 mm pour la sortie.

449804529

Détendeur de sécurité «TA»

- Débit (kg/h) : 1,3
- Pression (bar) : 0,028
- Raccordement Entrée : Filetée 20 x 1,5
- Raccordement sortie : Filetée 20 x 1,5
- 400 g

449804530



Prokit Secu DET-T P14 sans magisque

Comprend : 1 inverseur automatique 2175C, 1 détendeur de sécurité SA classe 1, 2 lyes 45 cm élastomère P14 (validité 5 ans) et 2 raccords

- Débit (kg/h) : 1.3

449804531

Prokit 1 bouteille Propane

Permet d'effectuer une installation avec alimentation depuis une seule bouteille. Comprend : 1 lyre, 1 pré-détendeur, 1 détendeur 37 mBar, divers raccords.

449804532

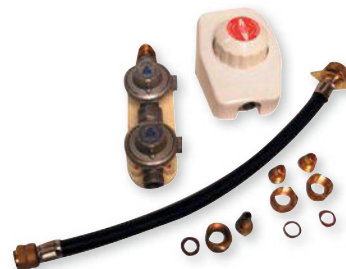

Référence	Modèle	Accessoires fournis
5609547	Kit butane pour caravane	1 inverseur automatique propane NF Gaz - 8 kg/h - 1,5 bar, avec limiteur de pression, 2 entrées 20 x 1,5, 1 sortie 20 x 1,5 1 lyre 35 cm Raccords à souder
5609545	Kit propane pour mobil-home	1 Indicateur de service/réserve 1 détendeur déclencheur NF Gaz - 1,3 kg/h - 37 mbar, entrée/sortie 25 x 1,5



Détendeurs 30 mbar TRUMA avec capteur de choc

Doté d'un capteur de choc permettant de chauffer un véhicule en toute sécurité même pendant le trajet : en cas de collision à basse vitesse, il est interrompé immédiatement l'arrivée de gaz. Idéals également pour un fonctionnement stationnaire sur le terrain de camping. Existents en version MonoControl pour une bouteille de gaz ou en deux versions DuoControl pour deux bouteilles de gaz.

Sortie écrou raccord olive 8 ou 10 cm, adaptateur fourni.

+ Avec détecteur de choc !



Détendeur DuoControl CS vertical TRUMA

- Version : Verticale
- Montage : Sur paroi
- 1,1 kg

449801222



Détendeur DuoControl CS horizontal TRUMA

- Version : Horizontale
- Montage : Sur plafond
- 1,1 kg

449801223



Détendeur MonoControl CS TRUMA

- Montage : Sur paroi ou plafond
- 640 g

449801224

ACCESSOIRES



Adaptateur MonoControl CS - Vertical TRUMA

Permet d'adapter la nouvelle génération de MonoControl CS vertical sur l'ancienne.

- 360 g

449803111



Adaptateur MonoControl CS - Horizontal TRUMA

Permet d'adapter la nouvelle génération de MonoControl CS horizontal sur l'ancienne.

- 360 g

449803112



Adaptateur DuoControl CS TRUMA

Permet d'adapter la nouvelle génération de DuoControl CS sur l'ancienne.

449803113



Profilé de compensation TRUMA

Permet de rattraper l'écartement à la paroi.

449803114



Téléaffichage DuoC nouvelle génération TRUMA

Pour détendeur / inverseur MonoControl CS, DuoControl CS, DuoControl et DuoComfort gris. Affiche l'état de la bouteille (plein ou vide). EisEx intégrée. La résistance empêche un éventuel gel du détendeur. Équipé d'un faisceau de 6 m.

5330410



Raccordement coudé 90° TRUMA

Raccord pour les détendeurs type mono.

445700112



Kit d'extension DuoC TRUMA

Pour une utilisation avec Duocontrol CS ou le DuoComfort pour une distance supérieure à 1 m ou pour le montage d'un filtre à gaz. Tube Ø 10 mm non fourni.

449800005





Détendeurs gaz |

ACCESSOIRES

Robinet de fermeture principal de l'alimentation gaz, pouvant être commandé depuis l'habitacle.



GOK

Bouton de commande TRUMA

- Alimentation : 12V
- Consommation de courant en 12 V (A) : 0,04
- Pression max (mbar) : 150
- Ø (mm) : 8
- 395 g

5330415

- Ø (mm) : 10

449804534



Raccord coudé 90° GOK

Facilite le montage entre le DuoComfort et le SecuMotion ou lyre haute pression.

- Ø entrée (mm) : M20 x 1,5
- Raccordement sortie : F20 x 1,5
- Matière : Laiton

5716941



Filter à gaz TRUMA nouvelle génération

Protège efficacement l'installation contre les encrassements : les résidus huileux sont efficacement extraits hors du flux de gaz et s'accumulent dans un coussin filtrant au fond du bol de décantation. Dès que celui-ci est saturé, il suffit de le remplacer par un neuf (ref. 449801296).

Type de gaz : propane ou butane. Pression de service : de 0,3 à 16 bar. Entrée de filtre : filet extérieur M20 x 1,5.

Sortie de filtre : écrou chapeau M20 x 1,5.



Filter à gaz TRUMA

- Conditionnement : A l'unité
- 565 g

449801364

- Conditionnement : Lot de 2
- 930 g

449801365

ACCESSOIRES



Coussins filtrants pour filtre à gaz - lot de 10 TRUMA

Lot de 10 coussins filtrants pour filtre à gaz TRUMA (réf. 449801364 et 449801365)

449801296

ACCESSOIRES



Cartouche de rechange pour filtre à gaz TRUMA

Compatible avec l'ancienne génération de filtre à gaz TRUMA.

445700111



Équerre de fixation TRUMA

Équerre support pour le filtre à gaz. Fournis avec visserie autoformeuse.

445700113



Accessoires gaz | Accessoires gaz



Robinet adaptateur mm

Robinet adaptateur sans fonction de détendeur qui se clipse en sortie des bouteilles Primagaz ou Totalgaz ou Antargaz. Sortie fileté permettant le montage des lyres avec un raccord bouteille Type G2.

- Ø entrée (mm) : 20
- 250 g
- Ø entrée (mm) : 27
- 245 g

449804535

449804536



Robinet adaptateur Camping-Gaz Français GOK

Adaptateur pour lyre (raccord type G2) sur une bouteille de Camping-Gaz avec consigne.

5609450



Robinet adaptateur Camping-Gaz Allemand GOK

Adaptateur pour lyre allemande sur une bouteille de Camping-Gaz avec consigne.

449804537

Se clipse sur la bouteille. Sortie : filetage pas bouteille.



Adaptateur pour cube Butagaz

- 335 g

44805597B



Adaptateur pour Primagaz / Elf

- 275 g

44805596B



GOK

Boîtier arrivée gaz extérieur GOK

Robinet gaz extérieur sous boîtier se fixant à la carrosserie. Permet le raccordement d'un appareil ménager à l'extérieur (chauffage auvent, barbecue, réchaud). Prévu pour flexible à raccord rapide. Raccordement intérieur : tuyau rigide lisse Ø 8 mm ext. (prévoir un raccord type olive).

- Longueur (mm) : 216
- Largeur (mm) : 94
- Profondeur (mm) : 50
- Longueur de découpe (mm) : 155
- Largeur de découpe (mm) : 65
- 355 g

5705800

GOK



Robinet arrêt 8mm raccord rapide GOK

Avec une entrée bicône et un raccord rapide sortie.

449804538

ACCESSOIRES



Patte de fixation 17 mm GOK

Pour vannes et raccords 6 mm, 8 mm et 10 mm.

5708105



Joints pour raccord

- Matière : Caoutchouc
- Spécificités : Joint pour raccord 20 x 15 mm. Lot de 5

44812783B



Joints pour bouteille

- Matière : Caoutchouc
- Spécificités : Joint pour bouteille FR - Lot de 5

44812909B



Accessoires gaz | Accessoires gaz

Colliers plastiques pour maintenir tubes et câbles

Vendu par
100 pièces



Ø (mm)	Référence	Conditionnement
5	5700302	Boîte de 100
8	5700303	Boîte de 100
10	5700304	Boîte de 100
12	5700305	Boîte de 100
16	5700306	Boîte de 100
19	5700307	Boîte de 100
25	449804539	Boîte de 100

GASLOCK
SINCE 1988

Norme

Equipements destinés à être utilisés en atmosphère explosive. Pas de production d'arc électrique susceptible de provoquer une explosion en cas de fuite de gaz. Conforme à la norme 94/9/CE



GASLEVEL® Classic GASLOCK

Indicateur de niveau de gaz avec fixation magnétique sur les parois métalliques des bouteilles de Butane ou Propane. Mesure par ultrason en quelques secondes.

- Alimentation : Pile lithium CR2032
- Longueur (mm) : 30
- Largeur (mm) : 16
- Hauteur (mm) : 65

445700008

Indicateur de niveau de gaz GASLEVEL® avec écran déporté GASLOCK

Indicateur de niveau de gaz avec écran déporté et fixation magnétique sur les parois métalliques des bouteilles de Butane ou Propane.

- Alimentation : Pile lithium CR2032
- Longueur (mm) : 30
- Largeur (mm) : 16
- Hauteur (mm) : 65

449800055

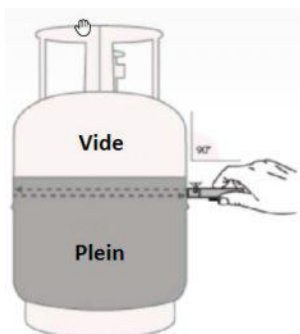

+ Ne tombez plus jamais en panne de gaz !

Indicateur de niveau de gaz Gaslevel Stick - Cyan GASLOCK

Indicateur du niveau de remplissage des bouteilles de propane et de butane usuelles dans le commerce.- Tension d'alimentation 1,5 V (2 piles rondes SR626SW377).

449804540

LevelCheck TRUMA

Indicateur de niveau de gaz simple d'utilisation avec fonction lampe de poche LED. Affichage instantané du niveau de gaz. Fonctionne avec toutes les bouteilles de gaz acier ou alu de Ø 200 mm à 350 mm. Ne convient pas pour les réservoirs GPL rechargeables.

445700100



LevelControl TRUMA

Mesure avec précision grâce aux ultrasons la quantité de gaz se trouvant dans la bouteille. L'appareil transmet les données, via l'App, directement sur la tablette ou le smartphone. L'App, permet de visualiser le niveau de remplissage de la bouteille et le temps de fonctionnement restant. Facile à mettre en service et à utiliser il suffit d'intégrer le Truma LevelControl comme extension idéale dans le Truma iNet System existant ou de le coupler directement avec l'application Truma LevelControl. Fonctionne avec toutes les bouteilles de gaz européennes courantes en acier et en aluminium. Plaque de montage à prévoir pour les bouteilles en aluminium réf. 449800735.

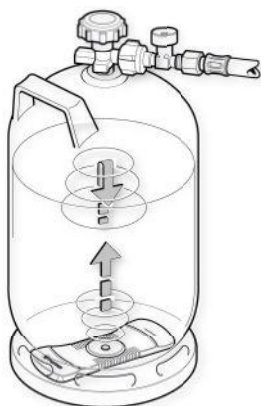

Référence	449800733
Designation	LevelControl
Alimentation	Piles 3 V DC / 2 x 1, 5 V
Consommation max (mA)	70
Consommation électrique en veille (mA)	0.001
Température de fonctionnement min. (°C)	-20
Température de fonctionnement max. (°C)	50

LevelControl Set TRUMA

Pack composé de l'iNet box et du LevelControl TRUMA. Permet de mesurer le niveau de gaz des bouteilles et de suivre la consommation sur l'application TRUMA.

• 1,1 kg

449800754



ACCESSOIRES

Plaque de montage LevelControl TRUMA

449800735



Conforme à la norme EN 1949

GOK



Kit controle reseau gaz GOK

Kit permettant de contrôler le réseau gaz d'un véhicule. Livré dans coffre pour transport.

Comprend : un limiteur de pression de 150 mBar, un manomètre avec plage de mesure 0 à 250 mbar et un volume d'air de 600 ml. Pour détendeur récent, prévoir tuyau réf. : 449900496. Pour détendeur ancien, prévoir adaptateur réf. : 5700705 Ø 10 mm ou réf. : 5700700 Ø 8 mm.

• 1,0 kg

449900495

ACCESSOIRES



Tuyau flexible pour kit controle GOK

Tuyau permettant un raccordement direct sur la prise spécifique d'un détendeur.

449900496

À installer en sortie de détendeur. Permet de faire le contrôle sans démontage du réseau du véhicule. Compatible à toute détente sortie Ø 8 ou 10 mm bicône suivant modèle.



Réserve d'air 600 ml pour kit de contrôle réseau gaz GOK

449804541



Adaptateur pour kit de contrôle réseau gaz GOK

À installer en sortie de détendeur. Permet de faire le contrôle sans démontage du réseau du véhicule. Compatible à toute détente sortie Ø 8 ou 10 mm bicône suivant modèle.

• Ø (mm) : 8

5700700

• Ø (mm) : 10

5700705

GOK



Clé métal pour écrou 20 x 150 mm

44800497B



Clé plastique 4 Fonctions

5609405



Thermocouple universel GOK

• Longueur (mm) : 600

5700270

• Longueur (mm) : 900

5700290

Accessoires gaz | Accessoires gaz



Conforme à la norme EN 1949

Détecteur de fuite gaz Detect-Gaz

- Volume (ml) : 125
- 449804542**



GOK

Détecteur de fuite en spray - GOK

- Volume (ml) : 125
- 5700260**
- Volume (ml) : 400
- 5700250**



Coffre sur flèche

Coffre pour 2 bouteilles de 13 kg. Fermeture barillet. En PS thermoformé.

- Longueur (mm) : 780
- Largeur (mm) : 375
- Hauteur (mm) : 640
- Couleur : Blanc
- 5,1 kg
- 5602080**



Coffre à gaz 2 bouteilles à fermeture grenouillères

En PST - 2 bouteilles 13 kg. Fermetures grenouillères.

- Longueur (mm) : 860
- Largeur (mm) : 370
- Hauteur (mm) : 630
- Couleur : blanc
- 6,9 kg
- 449804543**

ACCESSOIRES



Serrures pour coffre à pêne plat

- Longueur (mm) : 20
- Ø de perçage (mm) : 20
- 800 g
- 5602110**

FAWO



Support plastique pour bouteille de gaz FAWO

Pour bouteille 13 kg, Ø 330 mm. Support plastique à fixer dans le coffre à gaz.

- 5602160**



Support métal pour bouteille de gaz

Support métallique avec sangle pour bouteille de Ø 240 mm ou de Ø 330 mm.

- 355 g
- 449804544**

Multimédia

Téléviseurs	288
Supports pour téléviseurs	290
Accessoires pour téléviseurs	292
Antennes satellites manuelles	293
Antennes satellites automatiques	295
Antennes hertziennes	304
Démodulateurs	307
Mâts d'antenne	309
Autres accessoires de réception	310
Stations multimédia	314
Autoradio	322
Haut parleurs	322
GPS nomades	323
Caméra embarquée - Dash Cam	325
Connectiques audio / vidéo	325
Radio communications	326



Téléviseurs HD et Full HD STANLINE

La gamme de téléviseurs STANLINE combine les caractéristiques haut de gamme des appareils de salon avec les spécificités pour une utilisation en véhicule de loisirs.

Une gamme de téléviseurs spécial VDL :

- Alimentations 10/30 V et 230 V
- Légers, compacts, faible consommation électrique, angle de vision optimum
- Fonction TIME SHIFT : pour suspendre le programme en cours de diffusion et le reprendre quand vous le demandez là où vous vous étiez arrêté
- Fonction PVR : pour enregistrer votre programme sur une simple clé USB quand vous vous absentez.

i Transformez votre TV en Smart TV grâce à la SmartBox S POLAROID !

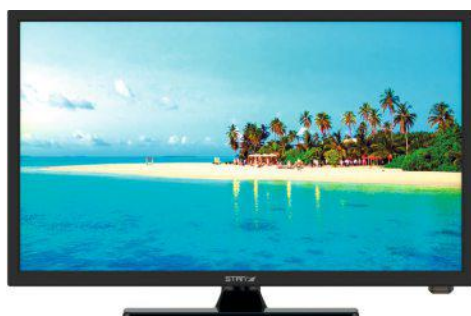

Référence	449803352	449802695	449802696	449802697	449802698	449802699
Dimensions écran (")	15,6	15,6	18,5	18,5	21,5	24
Dimensions écran (cm)	40	40	47	47	55	60
Norme HD	FULL HD	FULL HD	HD	HD	FULL HD	FULL HD
Résolution (pixels)	1920 x 1080	1920 x 1080	1366 x 768	1366 x 768	1920 x 1080	1920 x 1080
Tuner	DVB-T-C/T2/S2	DVB-T-C/T2/S2	DVB-T-C/T2/S2	DVB-T-C/T2/S2	DVB-T-C/T2/S2	DVB-T-C/T2/S2
Contraste (:1)	600:1	600:1	600:1	600:1	600:1	3000:1
Luminosité (cd/m ²)	200	200	200	200	200	198
Option Smart Wifi intégrée	Non	Non	Non	Non	Non	Non
Lecteur DVD	Non	Oui	Non	Oui	Oui	Oui
Dim. sans pied L x H x P (cm)	38 x 24 x 5,4	38 x 24 x 5,4	44 x 26 x 4,9	44 x 26 x 4,9	50,6 x 30 x 4,9	55 x 33 x 4,9
Poids	2,0 kg	2,0 kg	2,4 kg	2,6 kg	3,6 kg	4,2 kg

ACCESSOIRES



Polaroid

SmartBox S POLAROID

Permet de transformer votre TV classique en Smart TV, et d'avoir accès à Netflix, Youtube, Prime Vidéo etc... Adaptateur secteur et télécommande inclus.

- RAM : 2 GB DDR3
- Stockage : 8 GB eMMC

449802659

**Téléviseurs TELEFUNKEN**

Tous équipés du Tuner DVBS 2 DVBT2, les téléviseurs sont prêts pour la réception terrestre ou satellite des programmes UHD. Tuner agréé FRANSAT mais aussi compatible avec les bouquets satellites d'autres pays européens (modules et cartes en option dans chaque pays). Existents avec l'option SMART TV qui permet de relier le téléviseur à internet et de profiter de programmes tels que OTT, Netflix, Youtube et beaucoup d'autres. Les deux versions peuvent s'agrémenter d'une Cam card Fransat permettant la réception FRANSAT directement sur le téléviseur, en option.

Les téléviseurs disposent tous d'un cordon 12V allume cigare, d'un lecteur DVD, de la fonction enregistrement, de la lecture des fichiers par USB, d'un grand angle de vision et d'un contraste dynamique.



Livré avec câble allume-cigare.



Option Smart TV sur certains modèles

Référence	449801389	449802893	449802896	449801391	449802122	449802124
Désignation	Téléviseur 21,5" avec DVD sans Smart Wifi	Téléviseur 21,5" sans DVD avec Smart Wifi	Téléviseur 21,5" sans DVD avec Smart Wifi + CAM CARD	Téléviseur 21,5" avec DVD avec Smart Wifi	Téléviseur 24" sans DVD avec Smart Wifi	Téléviseur 24" sans DVD avec Smart Wifi + CAM CARD
Dimensions écran (")	21,5	21,5	21,5	21,5	24	24
Dimensions écran (cm)	55	55	55	55	60	60
Norme HD	FULL HD	FULL HD	FULL HD	FULL HD	HD	HD
Résolution (pixels)	1920x1080	1920x1080	1920x1080	1920x1080	1366 x 768	1366 x 768
Tuner	DVB-T MPEG4 (TNT HD)	DVB-T MPEG4 (TNT HD)	DVB-T MPEG4 (TNT HD)	DVB-T MPEG4 (TNT HD)	DVB-T-C/T2/S2	DVB-T-C/T2/S2
Contraste (:1)	3000:1	3000:1	3000:1	3000:1	2000:1	2000:1
Luminosité (cd/m ²)	250	250	250	250	250	250
Angle de vision maxi	Oui	Oui	Oui	Oui	Oui	Oui
Classe énergétique	A+	A+	A+	A+	A+	A+
Option Smart Wifi intégrée	Non	Oui	Oui	Oui	Oui	Oui
Lecteur DVD	Oui	Non	Non	Oui	Non	Non
Port HDMI	1	1	1	1	1	1
Dim. sans pied L x H x P (cm)	66 x 39 x 11	66 x 39 x 11	66 x 39 x 11	66 x 39 x 11	70 x 41,8 x 11	70 x 41,8 x 11
Poids	4,9 kg	4,9 kg	4,0 kg	4,9 kg	4,9 kg	3,0 kg

ACCESSOIRES**CAM CARD FRANSAT NEOTION**

Permet la réception FRANSAT directement sur le téléviseur.

449801393



STAN 

Supports TV Multilock STANLINE

Conçus pour écrans de 13" à 32". Innovant, le système à crémaillère permet de verrouiller le support dans toutes les positions. 15 kg maxi. Léger et résistant : alliage d'aluminium. Compatible VESA : 75 x 75, 100 x 100. Installation facile sans outils : platine murale coulissante, niveau à bulle, système de passe-câble intégré, réglage et verrouillage facile.

Support mural



+ Verrouillable dans toutes les positions

	Référence	Charge maxi (kg)	Déport (mm)	Orientation horizontale (°)	Orientation verticale (°)	Poids
1	444500239	15	85	90	20	900 g
2	444500240	15	232	180	21	1,2 kg
3	444500241	15	382	180	20	1,5 kg

Maniement facile

FAWO 



Support TV Sky Basic 1 FAWO

Support LCD en acier avec verrouillage, 2 articulations, 1 bras de 122 mm, écran inclinable.

- Charge maxi (kg) : 7
- Nombre d'articulations : 2
- Longueur (mm) : 122
- 895 g

449803828



Support Sky Basic 2 FAWO

Support LCD stable et léger en acier avec verrouillage.

- Charge maxi (kg) : 7
- Nombre d'articulations : 2
- Longueur (mm) : 369
- 1,4 kg

449804718



Support pivotant 90° Sky Basic FAWO

Support LCD stable et léger en acier avec verrouillage. Plateau pivotant à 90°.

- Charge maxi (kg) : 7
- Nombre d'articulations : 2
- Longueur (mm) : 374
- 1,3 kg

449804719



Console pivotante acier zingué

Console pivotante en acier zingué. Peu encombrante, elle se replie d'une simple pression en son extrémité. Permet d'aménager une table se rabattant (fourgon). Peut aussi servir en soute-garage de camping car pour étagère amovible.

- Longueur (mm) : 253
- 265 g

449804717

Support TV 2 bras FAWO

Avec blocage et pivot vertical. 2 passages pour les câbles.

- Hauteur (mm) : 115
- Largeur (mm) : 265
- Longueur (mm) : 470
- Longueur repliée (mm) : 260
- Hauteur repliée (mm) : 82
- 2,6 kg

444520018

Support mural



Support TV mural MAXVIEW

Support livré avec 3 bras qui se fixent les uns aux autres pour permettre un montage universel. Pivotant de droite à gauche jusqu'à 180°, avec loquet de verrouillage. Convient pour des écrans de 13" à 40". Fixations incluses.

- 2,3 kg

449803829

MAXVIEW 



Sangle pour téléviseur

Sangle caoutchoutée et antidérapante pour maintenir le téléviseur durant le voyage.

4550100





Téléviseurs / vidéo | Supports pour téléviseurs



Supports muraux avec blocage automatique en position de fermeture. Inclinables vers le haut ou vers le bas.

Support mural

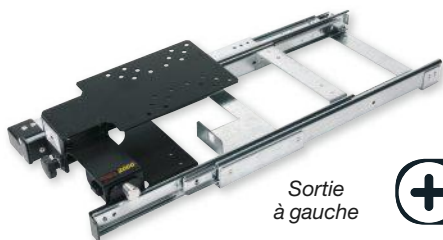

Sortie à gauche

+ Idéal pour positionnement dans un meuble haut

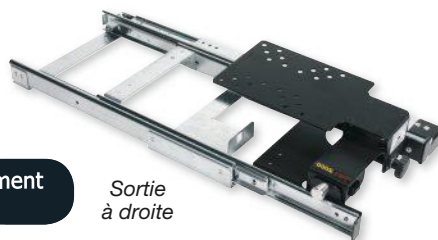

Sortie à droite

Référence	4590000	4590001	4590002	4590003	4590004	4590005	4590006	4590007
Version	Sortie à gauche	Sortie à droite	Sortie à gauche	Sortie à droite	Sortie à gauche	Sortie à droite	Sortie à gauche	Sortie à droite
Charge maxi (kg)	5	5	12	12	12	12	12	12
Longueur (mm)	716	716	813	813	921	921	1017	1017
Longueur repliée (mm)	315	315	362	362	413	413	465	465
Hauteur (mm)	88	88	88	88	88	88	88	88
Poids	3,0 kg	3,0 kg	3,9 kg	3,9 kg	4,3 kg	4,3 kg	4,6 kg	4,6 kg

Support mural



Support TV 2 bras PROJECT 2000

Équipé de 3 rotules auto-freinées avec réglage de l'inclinaison. Verrouillage total pendant le trajet. Coloris argent. Charge maxi. : 10 kg. Hauteur 179 mm.

- Longueur (mm) : 644
- Longueur repliée (mm) : 386
- 1,5 kg
- Longueur (mm) : 496
- Longueur repliée (mm) : 314
- 1,3 kg

444550003

444550002



Support coulissant à poser

Inclinable en avant jusqu'à 18°, en arrière jusqu'à 90°. Blocage automatique en position de fermeture.

- Profondeur de 375 à 826 mm
- Largeur 260 mm
- Hauteur 74 mm
- Charge maxi 10 kg
- 3,8 kg
- Profondeur de 425 à 933 mm
- Largeur 260 mm
- Hauteur 90 mm
- Charge maxi 20 kg
- 4 kg

4560040

4560050



Support TV articulé PROJECT 2000

Verrouillage total pendant la marche. Verrouillage possible des articulations des 2 bras et de l'inclinaison.

- Charge maxi (kg) : 8
- Longueur (mm) : 201
- Largeur (mm) : 190
- Hauteur (mm) : 120
- 1,5 kg

449803830



Support TV système pantographe PROJECT 2000

Blocage de sécurité en position fermée. Orientable. TV inclinable jusqu'à 10°.

- Charge maxi (kg) : 8
- Longueur (mm) : 403
- Largeur (mm) : 255
- Hauteur (mm) : 45
- 1,5 kg

449803831



Téléviseurs / vidéo | Supports pour téléviseurs



Référence	Description	Charge maxi (kg)	Longueur (mm)	Largeur (mm)	Hauteur (mm)	Poids
1 449803832	Support TV coulissant sur bras en aluminium anodisé. Orientable et inclinable. Montage possible à droite ou à gauche.	8	850	443	62	2,0 kg
2 449803833	Support TV ajustable en hauteur. Possibilité d'incliner la TV à 90° max à droite et à gauche. Système de verrouillage de hauteur en position ouverte ou fermée.	8	309	159	47	3,0 kg
3 449803835	Support pour extraire une TV d'un placard en hauteur et l'orienter vers le bas pour un confort visuel optimal. Inclinable en arrière jusqu'à 90°.	10	826	375	112	4,0 kg
4 444550004	Support TV avec bras réglable en hauteur.	8	427	-	179	1,9 kg
5 4580110	Orientable et inclinable. Blocage automatique en position fermeture. Compatible VESA. Coloris noir.	7	270	260	-	2,3 kg
6 444550005	Inclinable en avant jusqu'à 18°, en arrière jusqu'à 90°. Blocage automatique en position de fermeture. Coloris noir.	10	826	260	74	3,7 kg
7 449803834	Ce support LCD se pose au plafond du véhicule et possède une embase pivotante. Il est également inclinable et possède un verrouillage automatique.	10	-	114	58	960 g
8 4550010	Pour utilisation de TV écran plat avec les anciens supports (TV à tube cathodique). Coloris noir.	7	-	275	60	2,0 kg

Téléviseurs / vidéo | Accessoires pour téléviseurs



+ Boostez le son de votre TV !



Kit amplificateur Bluetooth audio pour téléviseur TELECO

Kit composé d'un émetteur audio et d'un haut-parleur Bluetooth qui réceptionne et amplifie le niveau sonore de votre TV. Utilisable sur tout téléviseur disposant d'une sortie casque et d'un port USB (alimentation). Permet également d'amplifier de la musique à partir d'un smartphone.

• 440 g
449803836

**Antennes manuelles Voyager G3 TELECO**

Mât équipé d'une échelle graduée permettant de régler de manière ultra-rapide l'inclinaison de pointage de la parabole sans sortir du véhicule. Livré avec LNB universel et disque parabolique. (Démodulateur à prévoir).

Disponible en 3 diamètres de réflecteur et en deux longueurs de mât.

Référence	449801652	449801649	444500003	449801650	449801654	449801651
Modèle	Voyager G3 SM 50	Voyager G3 50	Voyager G3 SM 65	Voyager G3 65	Voyager G3 SM 85	Voyager G3 85
Ø réflecteur (cm)	50	50	65	65	85	85
Longueur mât (cm)	33	52	33	52	33	52
Longueur (cm)	63	63	88	88	106	106
Largeur (cm)	44	44	67	67	85	85
Hauteur repliée (cm)	17	17	18	18	18	18
Poids	6,8 kg	6,8 kg	9,2 kg	6,1 kg	11,4 kg	7,3 kg

**Antennes manuelles Voyager Digimatic TELECO**

Identique à la Voyager G3, elle comprend en plus un pointeur numérique DSF90E / HD et un inclinomètre électronique. Permet un pointage de satellite simple et ultra-rapide. Livrée avec LNB universel et disque parabolique. (Démodulateur à prévoir).

Disponible en 3 diamètres de réflecteur et en deux longueurs de mât.

Recherche de satellites ultra rapide !

Référence	449801656	4528010	444500001	4528040	444500002	4528070
Modèle	Digimatic SM 50	Digimatic 50	Digimatic SM 65	Digimatic 65	Digimatic SM 85	Digimatic 85
Ø réflecteur (cm)	50	50	65	65	85	85
Longueur mât (cm)	33	52	33	52	33	52
Longueur (cm)	63	63	88	88	106	106
Largeur (cm)	44	44	67	67	85	85
Hauteur repliée (cm)	17	17	18	18	18	18
Poids	6,8 kg	6,9 kg	9,5 kg	9,2 kg	11,5 kg	11,5 kg

**ACCESSOIRES****Kit de motorisation pour antenne VOYAGER TELECO**

Permet de transformer un système Voyager manuel déjà installé en un système semi-automatique.

• 440 g

449801658



Réception télévision | Antennes satellites manuelles



ALDEN

Antennes manuelles CTVSAT HD ALDEN

Utilisation simple grâce à un mécanisme fiable et un curseur indiquant l'élévation. Étanchéité assurée par un système de joints performants.

Disponible en 4 modes de pilotage : avec pointeur SSC HD, démodulateur Satmatic HD Fransat, démodulateur Satmatic HD TNTSAT ou SMART TV AIO HD.



Pointeur SSC HD Bip Sat



Démodulateur Satmatic HD Fransat



Démodulateur Satmatic HD TNTSAT

Référence	449801360	449801885	449801884	449802861
Modèle	CTVSAT	CTVSAT	CTVSAT	CTVSAT
Ø réflecteur (cm)	65	65	65	65
Mode de pilotage	-	Pointeur SSC HD	Démodulateur Satmatic HD Fransat	Démodulateur Satmatic HD TNT SAT
Longueur (cm)	74	74	74	74
Largeur (cm)	58.5	58.5	58.5	58.5
Hauteur repliée (cm)	23.5	23.5	23.5	23.5
Poids	3,6 kg	3,6 kg	3,6 kg	3,6 kg

MAXVIEW



Antenne à ventouse Remora 40 MAXVIEW

Se fixe par ventouses à la paroi du véhicule. Transmissions à partir de satellites dans le monde entier (satellites britanniques/européens en standard). Récepteur par satellite/ TÉLÉVISION intégrée requis. LNB via le câble Coaxial à partir du récepteur satellite. Aucune alimentation séparée n'est requise. Livrée avec boussole satellite, 5 m de câble coaxial et sac de rangement.

- Ø réflecteur (cm) : 40
- Gain maxi UHF (dB) : 32
- 1,6 kg

449803837



Antenne avec trépied 55 MAXVIEW

Antenne automatique portable. Transmissions de satellites dans le monde entier (satellites britanniques/européens en standard). Compatible avec tous les récepteurs satellitaires SD/ HD gratuits, y compris la plupart des récepteurs SKY. Livrée avec boussole satellite, 10 m de câble flexible et sac de rangement.

- Ø réflecteur (cm) : 55
- 1,9 kg

449803838



Antennes automatiques STANLINE

La gamme d'antennes satellites automatiques STANLINE est équipée d'une parabole en aluminium et d'un pointeur satellite très compact :

- Pointeur bi-sat : ASTRA 19 et ATLANTIC BIRD

- Pointeur 4 sat : ASTRA 19 / ATLANTIC BIRD / HISPASAT / ASTRA 28. Les pointeurs utilisent la technologie DVB-S2 pour permettre la recherche en HD et peuvent être facilement mis à jour. Ils disposent de la fonction de repli automatique du bras de l'antenne en cas de démarrage du véhicule. Le moteur est puissant et silencieux et est constitué de roues dentées en bronze. L'ensemble est monté sur une structure en aluminium extrêmement robuste. Les bras de support de parabole sont en aluminium. Câble coaxial blindé anti-torsion. Alimentation 12V.

La fonction TWIN (double sortie de la tête LNB) permet l'utilisation de 2 TV avec des démodulateurs séparés (à prévoir). Permet de regarder 2 programmes différents en même temps. Les antennes sont compatibles avec le démodulateur TNT SAT HD (réf. : 449800244) et le démodulateur FRANSAT HD (réf. : 449800245).



+ Silencieuse, robuste et compacte !

La fonction Twin (double sortie de la tête LNB) permet l'utilisation de deux TV avec des démodulateurs séparés (à prévoir).

Référence	449801066	449801067	449801068	449801069	449801070	449801071	449801072	449801073
Modèle	Antenne Ø55 Bisat	Antenne Ø65 Bisat	Antenne Ø65 Bisat	Antenne Ø65 4SAT	Antenne Ø65 4SAT	Antenne Ø85 4SAT	Antenne Ø85 4SAT	Antenne Ø85 7SAT
Ø réflecteur (cm)	55	65	65	65	65	85	85	85
Tête LNB	Simple	Simple	Double (Twin)	Simple	Double (Twin)	Simple	Double (Twin)	Simple
Fonction Skew	Non	Non	Non	Non	Non	Non	Non	Oui
Longueur (cm)	61	80	80	80	80	93	93	93
Largeur (cm)	60.5	67	67	67	67	73	73	73
Hauteur repliée (cm)	19	19	19	19	19	19	19	19
Poids	15,0 kg	15,0 kg	10,5 kg	15,0 kg	15,0 kg	15,0 kg	15,0 kg	15,0 kg



Un concentré de technologies !



Géolocalisez les revendeurs Stanline
➤ Rubrique **OÙ ACHETER ?**

www.STANLINE.FR



Antennes hertziennes et satellites



Box 4G



Téléviseurs LED HD



Antennes automatiques Telesat BT TELECO

Antenne satellite automatique HD avec 16 satellites enregistrés. Dotée d'une unité de commande DVB-S2 et d'un panneau de commande. Elle peut aussi être commandée, par Bluetooth, depuis un smartphone via l'application TELECO. L'unité de commande est également dotée d'un port CI Bus. Toutes les mises à jour logiciel, quand elles sont rendues disponibles sur l'application TELECO peuvent être chargées directement par l'utilisateur via Bluetooth depuis son smartphone. Le Telesat BT est compatible avec tous les téléviseurs équipés d'un tuner DVB-S2 et tous les récepteurs satellites. Système de sécurité avec repli automatique de l'antenne au moment de la mise en route du véhicule. Fonctionne avec n'importe quel démodulateur (à prévoir).

L'appli TELECO est disponible gratuitement aussi bien sur iOS que sur Android. Lorsqu'une mise à jour est disponible, l'utilisateur la reçoit directement sur l'application et peut l'insérer automatiquement dans l'antenne via Bluetooth à partir de son smartphone en une opération simple.



Afficheur



Boîtier de pilotage



Démodulateur TNT SAT HD



Démodulateur FRANSAT HD



Référence	449801638	449803364	449803365	449801639	449803366	449803367
Modèle	Telesat BT 65	Telesat BT 65	Telesat BT 65	Telesat BT 85	Telesat BT 85	Telesat BT 85
Ø réflecteur (cm)	65	65	65	85	85	85
Mode de pilotage	-	Démodulateur TNT SAT HD	Démodulateur Satmatic HD Fransat	-	Démodulateur TNT SAT HD	Démodulateur Satmatic HD Fransat
Longueur (cm)	73	73	73	94	94	94
Largeur (cm)	59	59	59	78	78	78
Hauteur repliée (cm)	19	19	19	20	20	20
Poids	9,0 kg	9,0 kg	9,0 kg	10,6 kg	10,6 kg	10,6 kg

Antenne automatique Flatsat Classic BT TELECO

Antenne satellite automatique HD avec 16 satellites enregistrés. Dotée d'une unité de commande DVB-S2 et d'un panneau de commande. Elle peut aussi être commandée, par Bluetooth, depuis un smartphone via l'application TELECO. L'unité de commande est également dotée d'un port CI Bus. Toutes les mises à jour logiciel, quand elles sont rendues disponibles sur l'application TELECO peuvent être chargées directement par l'utilisateur via Bluetooth depuis son smartphone. Le Flatsat Classic BT est compatible avec tous les téléviseurs équipés d'un tuner DVB-S2 et tous les récepteurs satellites. Système de sécurité avec repli automatique de l'antenne au moment de la mise en route du véhicule. Fonctionne avec n'importe quel démodulateur (à prévoir).

L'appli TELECO est disponible gratuitement aussi bien sur iOS que sur Android. Lorsqu'une mise à jour est disponible, l'utilisateur la reçoit directement sur l'application et peut l'insérer automatiquement dans l'antenne via Bluetooth à partir de son smartphone en une opération simple.



Les options TWIN et QUAD sont disponibles sur commande.



Boîtier de pilotage



Afficheur



Référence	449801631	449801632	449801633
Modèle	Flatsat Classic BT	Flatsat Classic BT	Flatsat Classic BT
Ø réflecteur (cm)	50	65	85
Longueur (cm)	63	78	98
Hauteur repliée (cm)	15	15	17
Poids	8,8 kg	9,0 kg	10,8 kg

ACCESSOIRES

Télécommande simplifiée TS8 TELECO

Télécommande simplifiée avec 8 touches. Compatible avec tous les téléviseurs Teleco TY2 et TH2 et avec les antennes automatiques ELEGANCE et KOMFORT.

449800086



**Antenne automatique Flatsat Easy BT TELECO**

Antenne satellite automatique HD avec 16 satellites enregistrés. Dotée d'une unité de commande DVB-S2 et d'un panneau de commande. Elle peut aussi être commandée, par Bluetooth, depuis un smartphone via l'application TELECO. L'unité de commande est également dotée d'un port CI Bus. Toutes les mises à jour logiciel, quand elles sont rendues disponibles sur l'application TELECO peuvent être chargées directement par l'utilisateur via Bluetooth depuis son smartphone. Le Flatsat Easy BT est compatible avec tous les téléviseurs équipés d'un tuner DVB-S2 et tous les récepteurs satellites. Système de sécurité avec repli automatique de l'antenne au moment de la mise en route du véhicule. Fonctionne avec n'importe quel démodulateur (à prévoir).

L'appli TELECO est disponible gratuitement aussi bien sur iOS que sur Android. Lorsqu'une mise à jour est disponible, l'utilisateur la reçoit directement sur l'application et peut l'insérer automatiquement dans l'antenne via Bluetooth à partir de son smartphone en une opération simple.



+ Garantie 3 ans mécanique et pointage !

Les options TWIN et QUAD sont disponibles sur commande.



Boîtier de pilotage



Afficheur



Référence	449801634	449801635
Modèle	Flatsat Easy BT	Flatsat Easy BT
Ø réflecteur (cm)	65	85
Longueur (cm)	85	104
Hauteur repliée (cm)	17	17
Poids	10,5 kg	11,6 kg

Antenne automatique Flatsat Skew Easy BT SMART TELECO

Antenne satellite automatique HD avec 16 satellites enregistrés. Dotée d'une unité de commande DVB-S2 et d'un panneau de commande. Elle peut aussi être commandée, par Bluetooth, depuis un smartphone via l'application TELECO. L'unité de commande est également dotée d'un port CI Bus. L'antenne est SMART ! En changeant de chaîne avec la télécommande du téléviseur, l'antenne pointe automatiquement le satellite qui transmet la chaîne sélectionnée. Fonctionne avec n'importe quel démodulateur (à prévoir). La fonction Skew permet un pointage automatique avec réglage optimal du LNB par un module GPS intégré. Idéal pour les grands voyageurs qui souhaitent une inclinaison automatique de la tête LNB.

L'appli TELECO est disponible gratuitement aussi bien sur iOS que sur Android. Lorsqu'une mise à jour est disponible, l'utilisateur la reçoit directement sur l'application et peut l'insérer automatiquement dans l'antenne via Bluetooth à partir de son smartphone en une opération simple.



Boîtier de pilotage



Afficheur



Tête skew



Référence	449801636	449801637
Modèle	Flatsat Easy Skew BT SMART	Flatsat Easy Skew BT SMART
Ø réflecteur (cm)	65	85
Fonction Skew	Oui	Oui
Longueur (cm)	85	104
Hauteur repliée (cm)	17.5	19.5
Poids	10,8 kg	12,0 kg



Réception télévision | Antennes satellites automatiques



Antennes automatiques transportables ActivSat TELECO

Permet le stationnement sous un arbre ou près d'un obstacle tout en profitant d'une réception satellite parfaite grâce au déport de l'antenne. Mode recherche rapide en positionnant l'antenne vers le sud. Livrée avec alarme antivol et housse de transport. Prise externe pour faciliter le branchement en option.

+ Réception télé même avec votre véhicule sous les arbres
Livrée avec 15 m. de câble

Référence	Désignation	Poids
449800986	Antenne satellite portable Activsat Smart Ø 65 cm	20,0 kg
449803368	Antenne satellite portable Activsat Smart Ø 85 cm	10,4 kg
449900305	Prise activsat westacc	2,0 kg
449803369	Prise externe pour ActivSat Fawo	450 g



Antennes automatiques et transportables Vansat HD ALDEN

Compactes et légères, elles sont idéales pour les fourgons et vans. Peuvent également servir d'antennes d'appoint pour les camping-caristes souhaitant rester à l'ombre sous les arbres. Facilement transportables grâce à leur poignée. Se rangent en soute dans leur carton d'origine très robuste. Prise externe pour faciliter le branchement en option. Dim. (L x l x Hauteur repliée) : 65 x 60 x 22 cm

Disponible en 3 modes de pilotage : avec pointeur SCC HD Auto, démodulateur Satmatic Fransat HD auto ou démodulateur Satmatic HD auto.

+ Transportable !



Idéal fourgon !



Pointeur SSC HD Auto



Démodulateur Satmatic HD Fransat Auto



Démodulateur Satmatic HD TNTSAT Auto

Référence	Modèle	Ø réflecteur (cm)	Mode de pilotage	Poids
449800826	Vansat	60	Pointeur SSC HD	15,0 kg
449800827	Vansat	60	Démodulateur Satmatic HD Fransat	15,0 kg
449802785	Vansat	60	Démodulateur Satmatic HD TNT SAT	9,5 kg

ACCESSOIRES



Boîtier de jonction pour Vansat ALDEN

Facilite le branchement depuis l'extérieur en passant au travers de la carrosserie. Fourni avec 4 m de câbles.

- 1,0 kg
- 449801545**



Antennes satellites automatiques Planar HD ALDEN

Composée d'une partie réception rectangulaire et d'une motorisation ALDEN, cette antenne automatique a l'avantage d'être particulièrement basse : sa hauteur repliée est de 14 cm. Elle convient donc parfaitement aux véhicules hauts, utile par exemple lorsque les garages sont à hauteur limitée. Quasiment insensible au vent, ses performances se rapprochent de celles d'antennes classiques de 50 cm.

Dim. Ø 60 cm (L x l x Hauteur repliée) : 58,5 x 21 x 14 cm

Disponibles en 5 modes de pilotage :

- Pointeur SSC HD : pilotage sur 8 satellites (indépendant du démodulateur, non fourni)
- Démodulateur Satmatic HD Fransat auto : comprend un récepteur Alden certifié Fransat avec pointeur auto intégré
- Démodulateur Satmatic HD TNTSAT auto : pilotage et réception intégré certifié TNTSAT
- TV A.I.O Satmatic HD : téléviseur comprenant à la fois 3 démodulateurs, un pointeur, un lecteur CAM et une carte FRANSAT, un lecteur de DVD et un centre multimédia
- SMART TV AIO HD : ensemble TV intégrant le récepteur satellite et le système de pilotage automatique ou manuel

**Spécial van et fourgon.
Platine d'adaptation
en option.**



SANS ABONNEMENT
TOUTES LES CHAÎNES GRATUITES DE LA TNT HD

DES CHAÎNES THÉMATIQUES, LOCALES ET DES RADIOS

DES OFFRES TV EN OPTION**

disponible sur ASTRA



TV A.I.O Satmatic HD Auto



Smart TV AIO Satmatic Fransat HD



Pointeur SSC HD Auto



Démodulateur Satmatic HD Fransat Auto



Démodulateur Satmatic HD TNTSAT Auto

Référence	Modèle	Mode de pilotage	Tête LNB	Poids
449802662	Planar HD	Pointeur SSC HD	Simple	12,0 kg
449802663	Planar HD	Démodulateur Satmatic HD Fransat	Simple	12,0 kg
449802788	Planar HD	Démodulateur Satmatic HD TNT SAT	Simple	10,0 kg
449802664	Planar HD	TV A.I.O Satmatic HD 22"	Simple	12,0 kg
449802665	Planar HD	TV A.I.O Satmatic HD 18,5"	Simple	12,0 kg
449805320	Planar HD	A.I.O Smart TV 19"	Simple	12,5 kg
449805321	Planar HD	A.I.O Smart TV 22"	Simple	13,0 kg

ACCESSOIRES



Antenne 4G/5G - LTE intégrée ALDEN

- Alimentation : 12V
 - Longueur (cm) : 115
 - Largeur (cm) : 73
 - Hauteur (cm) : 20
 - 500 g
- 449805350**

Platine d'adaptation pour fourgon ALDEN

Pour une installation optimale de l'antenne sur le toit du fourgon.

- 400 g

449802789

Antennes satellites automatiques Onelight EVO@ ALDEN

De fabrication française, la Onelight EVO est spécialement adaptée aux fourgons. Sa hauteur de 15 cm, sa platine d'adaptation pour fourgon montée de série et sa mécanique éprouvée en font une antenne à faible consommation. Le système SDP débrayable inclus et sa parabole perforée garantissent une résistance au vent optimale. Son réflecteur de 60 cm autorise une réception idéale dans la majeure partie de l'Europe. Dotées de l'antenne 4G/5G LTE d'origine. Platine d'adaptation pour fourgon comprise. Version LNB TWIN, et Skew GPS Single/Twin en option. 2 coloris disponibles : Ultrawhite ou Platinum. Dim. (L x l x Hauteur repliée) : 68 x 60 x 15 cm

Disponibles en 5 modes de pilotage :

- Pointeur SSC HD : pilotage sur 8 satellites (indépendant du démodulateur, non fourni)
- Démodulateur Satmatic HD Fransat auto : comprend un récepteur Alden certifié Fransat avec pointeur auto intégré
- Démodulateur Satmatic HD TNTSAT auto : pilotage et réception intégré certifié TNTSAT
- TV A.I.O Satmatic HD : téléviseur comprenant à la fois 3 démodulateurs, un pointeur, un lecteur CAM et une carte FRANSAT, un lecteur de DVD et un centre multimédia
- SMART TV AIO HD : ensemble TV intégrant le récepteur satellite et le système de pilotage automatique ou manuel

Spécial van et fourgon



Pointeur SSC HD Auto



Démodulateur Satmatic HD Fransat Auto



Démodulateur Satmatic HD TNTSAT Auto



TV A.I.O Satmatic HD Auto



Smart TV AIO Satmatic Fransat HD

Référence	Couleur	Référence	Couleur	Ø réflecteur (cm)	Mode de pilotage	Tête LNB	Poids
449801874	Ultrawhite	449801879	Platinum	60	Pointeur SSC HD	Simple	7,7 kg
449801875	Ultrawhite	449801880	Platinum	60	Démodulateur Satmatic HD Fransat	Simple	7,7 kg
449802786	Ultrawhite	449802787	Platinum	60	Démodulateur Satmatic HD TNT SAT	Simple	8,0 kg
449801877	Ultrawhite	449801882	Platinum	60	TV A.I.O Satmatic HD 18,5"	Simple	10,0 kg
449801878	Ultrawhite	449801883	Platinum	60	TV A.I.O Satmatic HD 22"	Simple	10,7 kg
449805316	Ultrawhite	449805318	Platinum	60	A.I.O Smart TV 19"	Simple	10,2 kg
449805317	Ultrawhite	449805319	Platinum	60	A.I.O Smart TV 22"	Simple	10,7 kg

**Antennes satellites automatiques Onelight HD ALDEN**

La conception haute des antennes Onelight permettant ainsi de les placer au dessus de panneaux solaires ou de lanternes en fait l'allié des fourgons et des vans. Le système SDP inclus protège l'antenne en cas de bourrasque de vent. Son réflecteur de 65 cm ou 60 cm selon le coloris autorise une réception parfaite dans la majeure partie de l'Europe. Pour un montage sur fourgon optimal, il faut ajouter la platine d'adaptation (réf. : 449802789).

Dim. (L x l x Hauteur repliée) : 63 x 60 x 21 cm

Disponibles en 5 modes de pilotage :

- Pointeur SSC HD : pilotage sur 8 satellites (indépendant du démodulateur, non fourni)
- Démodulateur Satmatic HD Fransat auto : comprend un récepteur Alden certifié Fransat avec pointeur auto intégré
- Démodulateur Satmatic HD TNTSAT auto : pilotage et réception intégré certifié TNTSAT
- TV A.I.O Satmatic HD : téléviseur comprenant à la fois 3 démodulateurs, un pointeur, un lecteur CAM et une carte FRANSAT, un lecteur de DVD et un centre multimédia
- SMART TV AIO HD : ensemble TV intégrant le récepteur satellite et le système de pilotage automatique ou manuel



Pointeur SSC HD Auto



Démodulateur Satmatic HD Fransat Auto



Démodulateur Satmatic HD TNTSAT Auto

**+ Compacte et légère !
Consommation faible !**



A.I.O Satmatic HD Auto



Smart TV AIO Satmatic Fransat HD

Référence	Ø réflecteur (cm)	Mode de pilotage	Tête LNB	Couleur	Poids
449801702	65	Pointeur SSC HD	Simple	Blanc	7,3 kg
444500231	65	Démodulateur Satmatic HD Fransat	Simple	Blanc	12,7 kg
449802790	65	Démodulateur Satmatic HD TNT SAT	Simple	Blanc	6,5 kg
449800750	65	TV A.I.O Satmatic HD 18,5"	Simple	Blanc	15,0 kg
449802793	65	TV A.I.O Satmatic HD 22"	Simple	Blanc	10,6 kg
449805322	65	A.I.O Smart TV 19"	Simple	Blanc	9,0 kg
449805323	65	A.I.O Smart TV 22"	Simple	Blanc	9,5 kg
449802515	65	Démodulateur Satmatic HD Fransat	Double (Twin)	Blanc	7,3 kg
449802791	65	Démodulateur Satmatic HD TNT SAT	Double (Twin)	Blanc	6,5 kg
449802792	65	TV A.I.O Satmatic HD 18,5"	Double (Twin)	Blanc	6,5 kg
449802794	65	TV A.I.O Satmatic HD 22"	Double (Twin)	Blanc	6,5 kg

Référence	Ø réflecteur (cm)	Mode de pilotage	Tête LNB	Couleur	Poids
449802803	60	Pointeur SSC HD	Simple	Platinium	7,2 kg
449802795	60	Démodulateur Satmatic HD Fransat	Simple	Platinium	7,2 kg
449802797	60	Démodulateur Satmatic HD TNT SAT	Simple	Platinium	7,2 kg
449802799	60	TV A.I.O Satmatic HD 18,5"	Simple	Platinium	7,2 kg
449802801	60	TV A.I.O Satmatic HD 22"	Simple	Platinium	7,2 kg
449804473	60	TV A.I.O Satmatic HD 24"	Simple	Platinium	10,0 kg
449805324	60	A.I.O Smart TV 19"	Simple	Platinium	9,7 kg
449805325	60	TV A.I.O Satmatic HD 22"	Simple	Platinium	10,2 kg
449802796	60	Démodulateur Satmatic HD Fransat	Double (Twin)	Platinium	7,2 kg
449802798	60	Démodulateur Satmatic HD Fransat	Double (Twin)	Platinium	7,2 kg
449802800	60	TV A.I.O Satmatic HD 18,5"	Double (Twin)	Platinium	7,2 kg
449802802	60	TV A.I.O Satmatic HD 22"	Double (Twin)	Platinium	7,2 kg

ACCESSOIRES**Antenne 4G/5G - LTE intégrée ALDEN**

- Alimentation : 12V
- Longueur (cm) : 115
- Largeur (cm) : 73
- Hauteur (cm) : 20
- 500 g

449805350

Platine d'adaptation pour fourgon ALDEN

Pour une installation optimale de l'antenne sur le toit du fourgon.

- 400 g
- 449802789**

Antennes satellites automatiques AS2@ ALDEN

Antennes perforées en nid d'abeille permettant d'avoir une prise au vent réduite. Fabriquées en France, elles sont garanties à vie sur la partie mécanique. Dotées de l'antenne 4G/5G LTE d'origine. 2 coloris disponibles : Ultrawhite ou Platinium. Chaque référence est disponible en version Twin sur demande. Platine d'adaptation pour fourgon à prévoir (réf. : 449802789).

Dim. Ø 60 cm (L x l x Hauteur repliée) : 67 x 60 x 21 cm

Dim. Ø 80 cm (L x l x Hauteur repliée) : 77 x 73 x 21 cm

Disponibles en 5 modes de pilotage :

- Pointeur SSC HD : pilotage sur 8 satellites (indépendant du démodulateur, non fourni)
- Démodulateur Satmatic HD Fransat auto : comprend un récepteur Alden certifié Fransat avec pointeur auto intégré
- Démodulateur Satmatic HD TNTSAT auto : pilotage et réception intégré certifié TNTSAT
- TV A.I.O Satmatic HD : téléviseur comprenant à la fois 3 démodulateurs, un pointeur, un lecteur CAM et une carte FRANSAT, un lecteur de DVD et un centre multimédia
- SMART TV AIO HD : ensemble TV intégrant le récepteur satellite et le système de pilotage automatique ou manuel

+ Garantie à vie sur la partie mécanique !



Pointeur SSC



Démodulateur Satmatic HD Fransat Auto



Démodulateur Satmatic HD TNTSAT Auto



A.I.O Satmatic HD Auto



AS2 Ø60

AS2 Ø80

Référence AS2 Ø60	Couleur	Référence AS2 Ø60	Couleur	Mode de pilotage	Tête LNB	Poids
449802866	Ultrawhite	449802867	Platinium	Pointeur SSC HD	Simple	10,0 kg
444500232	Ultrawhite	449802811	Platinium	Démodulateur Satmatic HD Fransat	Simple	8,5 kg
449802805	Ultrawhite	449802813	Platinium	Démodulateur Satmatic HD TNT SAT	Simple	9,3 kg
449802807	Ultrawhite	449802815	Platinium	TV A.I.O Satmatic HD 18,5"	Simple	9,3 kg
449802809	Ultrawhite	449802817	Platinium	TV A.I.O Satmatic HD 22"	Simple	9,3 kg
449805326	Ultrawhite	449805328	Platinium	A.I.O Smart TV 19"	Simple	11,8 kg
449805327	Ultrawhite	449805329	Platinium	A.I.O Smart TV 22"	Simple	12,3 kg
449802804	Ultrawhite	449802812	Platinium	Démodulateur Satmatic HD Fransat	Double (Twin)	9,3 kg
449802806	Ultrawhite	449802814	Platinium	Démodulateur Satmatic HD TNT SAT	Double (Twin)	9,3 kg
449802808	Ultrawhite	449802816	Platinium	TV A.I.O Satmatic HD 18,5"	Double (Twin)	9,3 kg
449802810	Ultrawhite	449802818	Platinium	TV A.I.O Satmatic HD 22"	Double (Twin)	9,3 kg

Référence AS2 Ø80	Couleur	Référence AS2 Ø80	Couleur	Mode de pilotage	Tête LNB	Poids
449802868	Ultrawhite	449802870	Platinium	Pointeur SSC HD	Simple	9,3 kg
444500233	Ultrawhite	449802826	Platinium	Démodulateur Satmatic HD Fransat	Simple	9,3 kg
449802820	Ultrawhite	449802828	Platinium	Démodulateur Satmatic HD TNT SAT	Simple	9,8 kg
449802822	Ultrawhite	449802830	Platinium	TV A.I.O Satmatic HD 18,5"	Simple	9,8 kg
449802824	Ultrawhite	449802832	Platinium	TV A.I.O Satmatic HD 22"	Simple	9,8 kg
449805330	Ultrawhite	449805332	Platinium	A.I.O Smart TV 19"	Simple	12,3 kg
449805331	Ultrawhite	449805333	Platinium	A.I.O Smart TV 22"	Simple	12,8 kg
449802819	Ultrawhite	449802827	Platinium	Démodulateur Satmatic HD Fransat	Double (Twin)	9,8 kg
449802821	Ultrawhite	449802829	Platinium	Démodulateur Satmatic HD TNT SAT	Double (Twin)	9,8 kg
449802823	Ultrawhite	449802831	Platinium	TV A.I.O Satmatic HD 18,5"	Double (Twin)	9,8 kg
449802825	Ultrawhite	449802833	Platinium	TV A.I.O Satmatic HD 22"	Double (Twin)	9,8 kg

ACCESSOIRES

Platine d'adaptation pour fourgon ALDEN

Pour une installation optimale de l'antenne sur le toit du fourgon.

• 400 g

449802789

**Antennes satellites automatiques AS4S HD ALDEN**

Antennes perforées en nid d'abeille permettant d'avoir une prise au vent réduite. Fabriquées en France, elles sont garanties à vie*. La série AS4S comprend un Skew GPS Single de série. Pour un montage sur fourgon optimal, il faut ajouter la platine d'adaptation (réf. : 449802860). Coloris : Ultrawhite. Chaque référence est disponible en version Twin sur commande.

Dim. Ø 60 cm (L x l x Hauteur repliée) : 67 x 60 x 21 cm

Dim. Ø 80 cm (L x l x Hauteur repliée) : 77 x 71 x 21 cm

Dim. Ø 85 cm (L x l x Hauteur repliée) : 99 x 79 x 25 cm

Disponibles en 5 modes de pilotage :

- Pointeur SSC HD : pilotage sur 8 satellites (indépendant du démodulateur, non fourni)
- Démodulateur Satmatic HD Fransat auto : comprend un récepteur Alden certifié Fransat avec pointeur auto intégré
- Démodulateur Satmatic HD TNTSAT auto : pilotage et réception intégré certifié TNTSAT
- TV A.I.O Satmatic HD : téléviseur comprenant à la fois 3 démodulateurs, un pointeur, un lecteur CAM et une carte FRANSAT, un lecteur de DVD et un centre multimédia
- SMART TV AIO HD : ensemble TV intégrant le récepteur satellite et le système de pilotage automatique ou manuel

Pointeur SSC
HD AutoDémodulateur Satmatic
HD Fransat AutoDémodulateur Satmatic HD
TNTSAT Auto

A.I.O Satmatic HD Auto



Smart TV AIO Satmatic Fransat HD



Tête LNB simple	Tête LNB double	Ø réflecteur (cm)	Mode de pilotage	Couleur
449802842	-	60	Pointeur SSC HD	Ultrawhite
449802834	449802835	60	Démodulateur Satmatic HD Fransat	Ultrawhite
449802836	449802837	60	Démodulateur Satmatic HD TNT SAT	Ultrawhite
449802838	449802839	60	TV A.I.O Satmatic HD 18,5"	Ultrawhite
449802840	449802841	60	TV A.I.O Satmatic HD 22"	Ultrawhite
449805334	-	60	A.I.O Smart TV 22"	Ultrawhite
449805335	-	60	A.I.O Smart TV 22"	Ultrawhite
449802851	-	80	Pointeur SSC HD	Ultrawhite
449802843	-	80	Démodulateur Satmatic HD Fransat	Ultrawhite
449802845	449802846	80	Démodulateur Satmatic HD Fransat	Ultrawhite
449802847	449800824	80	TV A.I.O Satmatic HD 18,5"	Ultrawhite
449802849	449802850	80	TV A.I.O Satmatic HD 22"	Ultrawhite
449805336	-	80	A.I.O Smart TV 22"	Ultrawhite
449805337	-	80	A.I.O Smart TV 22"	Ultrawhite
449802844	-	80	Démodulateur Satmatic HD Fransat	Ultrawhite
449802871	-	85	Pointeur SSC HD	Blanc
449802852	449802853	85	Démodulateur Satmatic HD Fransat	Blanc
449802854	449802855	85	Démodulateur Satmatic HD Fransat	Blanc
449802856	449802857	85	TV A.I.O Satmatic HD 18,5"	Blanc
449802858	449802859	85	TV A.I.O Satmatic HD 22"	Blanc
449805338	-	85	A.I.O Smart TV 19"	Blanc
449805339	-	85	A.I.O Smart TV 22"	Blanc

ACCESSOIRES**Antenne 4G/5G - LTE intégrée ALDEN**

- Alimentation : 12V
 - Longueur (cm) : 115
 - Largeur (cm) : 73
 - Hauteur (cm) : 20
 - 500 g
- 449805350**

Platine d'adaptation AS4S pour fourgon ALDEN

- 400 g
- 449802860**

Réception télévision | Antennes hertziennes

+ Amplificateur inclus

STAN line



Antenne Omni HDTV STANLINE

Antenne omnidirectionnelle Ø 30 cm pour réception à 360° des chaînes TV HD. Amplification du signal 30 dB, filtre 4G intégré. Livrée avec adaptateur secteur 230 V et cordon allume-cigare 12 V DC. Fixation sur embase (fournie) ou sur mât Ø 30 mm (à prévoir).

- Ø (cm) : 30
- Gain maxi UHF (dB) : 22
- 1,7 kg

449800225

TELECO

Antennes omnidirectionnelles TV pour grande vitesse TELECO

La série Wing est conçue pour pouvoir recevoir tous les signaux numériques terrestres. Sa forme ultra- aérodynamique lui permet d'être installée même sur les véhicules les plus rapides. Avec pied de fixation orientable pour s'adapter sur toits inclinés. Prévue pour la réception TNT (dans les zones couvertes).

Livrée avec un câble de 5 m, 3 prises F et 1 ampli 12 V / 24 V / 230 V avec 2 sorties pour connecter 2 téléviseurs.

+ Rotation sur 3 axes pour un alignement parfait avec le toit ! Compatible environnement salin



1



2



3

	Référence	Modèle	Description	Gain maxi UHF (dB)	Ø (cm)	Hauteur (cm)	Poids
1	4526280	Wing	Conçue spécialement pour recevoir les chaînes UHF.	26	31	16.5	1,9 kg
2	444500014	Wing 11	Permet de recevoir même les basses fréquences.	26	38	16.5	2,3 kg
3	444500015	Wing 22	Cumule 2 technologies pour assurer des performances exceptionnelles en basses fréquences.	28	38	16.5	2,1 kg

Antennes omnidirectionnelles pour signaux numériques terrestres TELECO

Antennes équipées de filtre suppresseur LTE pour éliminer les parasites éventuels dus aux nouveaux Smartphones 4G. (Uniquement pour les pays qui ont déjà adopté les transmissions LTE sur la bande 800 MHz).

Livrée avec un câble de 5 m, 3 connexions coaxiales et 1 ampli avec 2 sorties pour connecter 2 téléviseurs. Prévoir mât de 32 à 34 mm.

+ Compatible environnement salin



1



2



3

	Référence	Modèle	Description	Gain maxi UHF (dB)	Ø (cm)	Hauteur (cm)	Poids
1	4500830	Weekend	Prévoir mât Ø 32 à 34 mm.	26	28	12	1,7 kg
2	449803839	Yachting 11	Idéal environnement salin. Prévoir mât Ø 32 à 34 mm.	26	38.5	16.5	1,0 kg
3	444500816	Walkie 22	Prévoir mât Ø 32 à 34 mm.	26	38.5	16	2,3 kg



Réception télévision | Antennes hertziennes

Antennes avec réception sur 360°. Réception toutes fréquences TV et FM (découpleur FM / TV non fourni). Avec amplificateur alimenté en 12 V ou 24 V. Livrée avec son pied de montage, 5 m. + 1 m. de câble. Bande de réception : 40 à 860 MHz. S'installent sur un mât Ø 25 mm (à prévoir). Prévoir un des 2 modèles de socle pour installer l'antenne sans perçage.

Antennes omnimax MAXVIEW

Référence	Alimentation	Gain maxi VHF (dB)	Hauteur (cm)	Poids
4501001	12V, 24V	18	30.5	1,9 kg
1 4501140	12V, 24V, 230V	18	30.5	1,5 kg



1

Socles pour antennes MAXVIEW

Référence	Désignation
2 449803370	Socle à 4 ventouses
3 449803371	Socle magnétique

2



3



Antenne Activ HDTV+ STANLINE

Antenne hertzienne directionnelle haute définition. Amplification du signal 26 dB. Filtre 4G intégré. Livrée avec adaptateur secteur 230 V et cordon allume-cigare 12 V DC. Se fixe sur mât Ø 20 à 50 mm.

- Gain maxi UHF (dB) : 25
- 1,8 kg

449800224

+ Encombrement minimum sur le toit

Antenne TV GLOMEX

Antenne omnidirectionnelle avec angle de réception de 360°. Fréquence : 40/890 MHz. Gain : 24 dB. Consommation : 20 mA.

- Alimentation : 12V
- Gain maxi UHF (dB) : 24
- Ø (cm) : 7
- Hauteur (cm) : 21
- 990 g

449803372

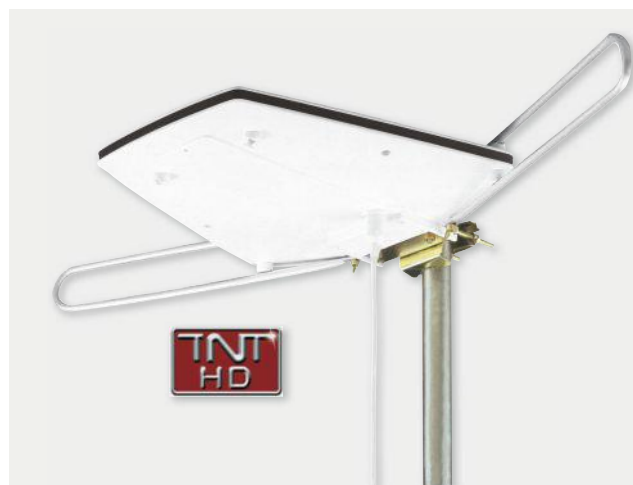

Antenne Active Color HD

Antenne électronique directionnelle manuelle à grande sensibilité. Câble TV type « F » mâle / mâle 5m avec connecteur à visser. Amplificateur d'affinage : 20 dB. Alimentation : adaptateur secteur AC/DC 230 V + câble DC 12 V. Fixation : compatible mâts Ø 20 - 40 mm. Filtre anti-parasitage 4G intégré

- Gain maxi UHF (dB) : 470
- Gain maxi VHF (dB) : 40
- 1,6 kg

4503200





Antennes Teleplus TELECO

Antennes électroniques avec amplificateur 12 V / 24 V. Parfaite réception y compris des signaux les plus faibles et sans interférence grâce à son angle de sélection très précis. Gain maxi : 36 dB.

+ Avec filtre 4G !



Antenne Teleplus TELECO

Antenne directionnelle numérique et analogique 36 dB avec amplificateur. Se fixe sur un mât de Ø 50 mm maxi (à prévoir).

- Alimentation : 12V, 24V
- Longueur (cm) : 50,5
- Largeur (cm) : 70
- 2,8 kg

4502220

Antenne Teleplus 3G TELECO

Antenne directive numérique et analogique avec filtre supprimeur LTE pour éliminer les interférences éventuelles dues aux smartphones 4G. (Uniquement pour les pays qui ont déjà intégré les émissions LTE@800MHz). Le kit est composé d'une antenne UHF/VHF (B3), d'un amplificateur à gain réglable avec 2 sorties TV. Se fixe sur un mât Ø 30 mm (à prévoir).

- Alimentation : 12V, 24V
- Gain maxi UHF (dB) : 38
- Gain maxi VHF (dB) : 22
- 2,7 kg

444500010

Antennes bénéficiant d'une courbe de gain importante et d'une sensibilité accrue pour les signaux les plus faibles. L'introduction du mécanisme d'orientation de la polarité permet de recevoir tous les signaux tant en polarité verticale que horizontale. Livrées avec un ampli 12/24 V.

Antenne Teleplus X2/39U TELECO

Avec mât de 39 cm. Pour l'installation à l'intérieur d'une petite armoire murale. Gain avec amplificateur 38 dB canaux 21-69 (UHF).

- Alimentation : 12V
- Gain maxi UHF (dB) : 38
- 3,5 kg

4500130



+ Antenne directionnelle avec double polarité

Antenne Teleplus X2 TELECO

Gain avec amplificateur : 38 dB canaux 21-69 (UHF), 22 dB canaux E5-E12 (VHF BIII), 20 dB canaux E2-E4 (VHF BI).

- Alimentation : 12V
- Gain maxi UHF (dB) : 38
- Longueur mât (cm) : 165
- 3,8 kg

4500120

- Longueur mât (cm) : 110
- 4,6 kg

444500011





TV A.I.O ALDEN : le système tout en un !

Système de pilotage unique en Europe. Combine une TV grand angle de vision 170°/170°, un démodulateur Fransat HD, un système de pilotage auto HD et des lecteurs CAM, USB et DVD. Compatible avec toutes les antennes automatiques ALDEN, la TV A.I.O permet d'avoir tout regroupé dans un seul appareil avec une seule télécommande.

Existe en version *Manu Bip*, *automatique* ou *auxiliaire*.



SANS ABONNEMENT
TOUTES LES CHAÎNES GRATUITES DE LA TNT HD



DES CHAÎNES THÉMATIQUES,
LOCALES ET DES RADIOS

DES OFFRES TV EN OPTION[®]

Référence	Version démodulateur	Dimensions écran (")	Dimensions écran (cm)	Norme HD	Contraste (:1)	Option Smart Wifi intégrée	Classe énergétique	Poids
449803373	Manuel BIP	18,5	47	HD	3000:1	Non	A	2,5 kg
449803374	Manuel BIP	22	56	HD	3000:1	Non	A	3,6 kg
449803375	Manuel BIP	24	61	HD	3000:1	Non	A	3,3 kg
449803376	Automatique	18,5	47	HD	3000:1	Non	A	2,5 kg
449803377	Automatique	22	56	HD	3000:1	Non	A	3,1 kg
449803378	Automatique	24	61	HD	3000:1	Non	A	3,3 kg
449803379	Auxiliaire	18,5	47	HD	3000:1	Non	A	2,5 kg
449803380	Auxiliaire	22	56	HD	3000:1	Non	A	2,5 kg
449803381	Auxiliaire	24	61	HD	3000:1	Non	A	3,3 kg

SMART TV AIO HD Satmatic ALDEN

Ensemble TV intégrant le récepteur satellite et le système de pilotage automatique ou manuel. La carte Fransat HD est livrée de série et permet de recevoir les chaînes nationales gratuites de la TNT, les chaînes locales, de radios et d'autres chaînes en clair et cryptées sur d'autres satellites. Fonctionne avec les antennes satellites ALDEN (sous réserve de la qualité d'émission 3G-4G-LTE de la zone couverte, d'un abonnement data et d'un routeur Wifi ad hoc (carte sim à prévoir).

Existe en version *Manu Bip*, *automatique* et *auxiliaire*.



Référence	Version démodulateur	Dimensions écran (")	Dimensions écran (cm)	Norme HD	Contraste (:1)	Option Smart Wifi intégrée	Classe énergétique	Poids
449805341	Manuel BIP	18,5	47	FULL HD	3000:1	Oui	F	2,5 kg
449805344	Manuel BIP	21,5	56	FULL HD	3000:1	Oui	F	3,0 kg
449805347	Manuel BIP	24	60	FULL HD	3000:1	Oui	F	3,5 kg
449805342	Automatique	18,5	47	FULL HD	3000:1	Oui	F	2,5 kg
449805345	Automatique	21,5	56	FULL HD	3000:1	Oui	F	3,0 kg
449805348	Automatique	24	60	FULL HD	3000:1	Oui	F	3,5 kg
449805343	Auxiliaire	18,5	47	FULL HD	3000:1	Oui	F	2,5 kg
449805346	Auxiliaire	21,5	56	FULL HD	3000:1	Oui	F	3,0 kg
449805349	Auxiliaire	24	60	FULL HD	3000:1	Oui	F	3,5 kg

Démodulateurs Satmatic HD ALDEN

Apporte une détection sans faille et ultra rapide. Donne accès à la TNT gratuite via Fransat, ainsi qu'à des bouquets payants. Permet d'enregistrer les programmes TV au format numérique sur un support de stockage USB externe.

Dim. : 210 x 42 x 130,6 mm. Alimentation : 9-16 V DC. Existe en version Manu Bip, automatique ou auxiliaire.



SANS ABONNEMENT
TOUTES LES CHAÎNES GRATUITES DE LA TNT HD



Référence	444500229	444500228	449802666
Bouquet télévisions	FRANSAT	FRANSAT	FRANSAT
Version démodulateur	Manuel BIP	Automatique	Auxiliaire

DES CHAÎNES THÉMATIQUES, LOCALES ET DES RADIOS

DES OFFRES TV EN OPTION¹⁰

Démodulateurs Satmatic HD ALDEN

Satmatic TENTSAT HD : Permet de combiner un démodulateur Fransat et un pointeur dans un seul appareil. Carte TENTSAT HD livrée de série pour recevoir les chaînes nationales gratuites de la TNT, France 3 Régions.

Dim. : 210 x 42 x 130,6 mm. Alimentation : 9-16 V DC. Existe en version Manu Bip, automatique ou auxiliaire.

Pour fonctionner sur Eutelsat 5W



TNT SAT
LA TNT GRATUITE PAR LE SATELLITE



Référence	449801872	449801871	449801873
Bouquet télévisions	TENTSAT	TENTSAT	TENTSAT
Version démodulateur	Manuel BIP	Automatique	Auxiliaire



disponible sur



ONELIGHT HD

la référence pour le fourgon et le camping car!



ONELIGHT 60

ONELIGHT 65



Réception télévision | Démodulateurs

TELEFUNKEN

Démodulateurs TELEFUNKEN

Démodulateur qui, grâce à son format ultra-compact, s'intègre très facilement. Prise USB en façade. Fonction PVR (Enregistreur Vidéo Personnel sur clef USB ou disque dur). Fonction Time shift (Pause-Direct). Bargraphe et bipeur pour l'aide au réglage de la parabole. Enregistreur Video personnel sur clef USB disque dur. Cordon allume-cigare et déport infrarouge inclus.

Dim. (L x H x P) : 175 x 143 x 39 mm

+ Format ultra-compact !



Référence	Bouquet télévisions
449800245	FRANSAT
449800244	TNTSAT

ACCESSOIRES

VECHLINE

+ Compatible avec tous les démodulateurs
Fixation horizontale ou verticale
Montage facile et rapide



Support pour démodulateur VECHLINE

- Longueur (mm) : 175
- Largeur (mm) : 143
- Hauteur (mm) : 39

449800223

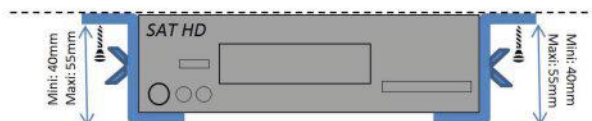

Réception télévision | Mâts d'antenne

TELECO

Mâts d'intérieur

Pour camping-car et caravane. Il permet d'orienter facilement l'antenne sans devoir sortir du véhicule. Étanchéité garantie par un système de doubles joints toriques. Aluminium anodisé anticorrosion. Livré avec tous les accessoires nécessaires à l'installation, branchement possible avec n'importe quel type d'antenne.

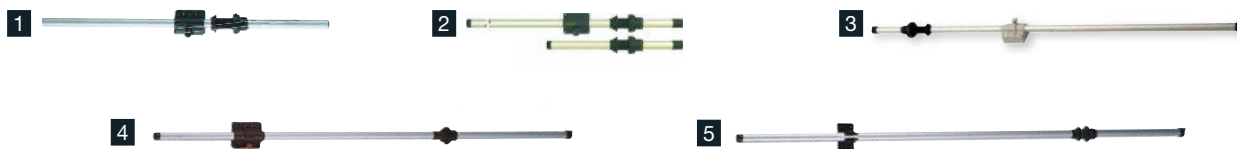

	1	2	3	4	5
Référence	4526000	4501750	4580160	4580400	4580410
Matière	Alu	Alu	Alu	Alu	Alu
Longueur (cm)	160	50	150	190	190
Ø (mm)	30	30	30	34,7	34,7
Épaisseur de toit max (mm)	90	90	90	110	90
Description	Fixation en penderie. Serrage par pincement.	Fixation en penderie. Serrage par pincement.	Passerelle articulée permettant un montage y compris sur une surface inclinée, comme capucine ou toit arrondi. Serrage par pincement.	-	-
Poids	1,1 kg	400 g	500 g	1,5 kg	2,0 kg

Réception télévision | Autres accessoires de réception

Box 4G STANLINE

Assure une couverture maximale en zones de faible réception, elle maintient une communication optimale en zones urbaines, rurales ou mixtes. Elle permet entre autres la réception de la TV même EN ROULANT avec l'utilisation d'une Smart TV compatible ou d'un module TV par Internet externe. La technologie multi-antennes omnidirectionnelles de la BOX 4G permet une couverture Internet de qualité quel que soit le positionnement du camping-car. Grâce au Dual SIM intégré, la BOX 4G permet d'éviter simplement des coûts d'itinérance.

- Offre une connexion 4G haut débit au même coût qu'un abonnement pour téléphone

- Donne la possibilité de basculer entre le signal 4G et le signal WIFI une fois arrivé à destination, permettant ainsi de limiter les consommations de données sur le forfait afin de profiter de tous les services liés à internet à bord du véhicule en roulant ou à l'arrêt.

Box 4G STANLINE

Le kit est composé d'une Box 4G, de 4 patins de fixation et d'un câble d'alimentation 8 mètres.

- Longueur (mm) : 500
- Largeur (mm) : 400
- Hauteur (mm) : 170
- 2,5 kg

449802067

Alimentation (V DC)	9 à 30
Fonctionnement (W)	< 10W
Température de fonctionnement	-20°C à +50°C
Température de stockage	-40°C à +85°C
Transmission de données	Wi-Fi 2,4 & 5GHz 802.11 b/g/n/ac
Mise en service / Configuration	Via Application

Couverture	Disponibilité service avec système classique	Disponibilité service avec STANLINE
Zone «mixte»	90 %	100 %
Zone «grise»	60 à 80 %	100 %
Zone «blanche»	0 %	90 %

Réception des services d'internet et de la TV même en roulant !

+ Dual SIM intégrée permettant d'éviter des coûts d'itinérance !



ACCESSOIRES

Patins de fixation pour Box 4G - Lot 4 STANLINE

- 200 g
- 449802068**



ALDEN

Skewmatic GPS HD ALDEN

Le Skewmatic ALDEN permet un ajustement précis et automatique de la tête de réception (LNB) grâce à son GPS intégré et à son programme d'intelligence artificielle. Adaptable sur toutes les antennes ALDEN.

Existe en version Single et en version Twin, déclinables en blanc et en gris. Adapté à l'Europe, l'Australie, la Nouvelle Zélande et l'Afrique du Sud en fonction du satellite sélectionné.

Remarque : modèle de l'antenne nécessaire à la commande.

Référence	Skew GPS	Couleur
449801294	Simple	Blanc
449802862	Simple	Gris
449801295	Double (Twin)	Blanc
449802863	Double (Twin)	Gris



Référence	Modèle	Couleur
449801356	Kit bras AS60 pour Skew single / twin GPS	Blanc
449802864	Kit bras AS60 pour Skew single / twin GPS	Gris
449801357	Kit bras AS80 pour Skew single / twin GPS	Blanc
449802865	Kit bras AS80 pour Skew single / twin GPS	Gris



Réception télévision | Autres accessoires de réception



PhoneBoosterVan TELECO

Permet d'améliorer la capacité de réception d'un téléphone d'au moins 400 fois. L'assurance d'avoir toujours 4 à 5 barres de signal en permanence. Compatible avec tous les opérateurs de téléphonie mobile et ne nécessite aucune carte SIM. L'application dédiée et gratuite Signal Supervisor permet de bien positionner les antennes et de capter toujours au mieux.

Les 5 bandes utilisées par les téléphones mobiles en Europe sont couvertes par le Booster Van : 800-900-1600-2100-2600 MHz.



Booster



Antenne externe



Antenne interne

Relais pour téléphone portable TELECO

Le kit relais pour téléphonie mobile comprend : un Booster + une antenne externe haute performance + une antenne interne omnidirectionnelle.

- 8,8 kg

449802712

Hot spot Wi-Fi pour Camping-car TELECO

Grâce au routeur WIFI VAN T400, il permet de capter les signaux mobiles disponibles afin de transformer le véhicule en une centrale Wi-Fi personnelle pouvant alimenter jusqu'à 4 appareils simultanément. Prévoir carte SIM adaptée.



Kit Van Wi-Fi TELECO

Le kit Van Wi-Fi comprend : une antenne externe haute performance et un routeur Wi-Fi VAN.

- 19,3 kg

449802715



Pointeur satellite manuel DSF90 HD TELECO

Système de pointage compatible avec tous les systèmes satellite manuels. Permet une recherche facile des satellites lorsqu'on utilise un démodulateur numérique.

- 440 g

449800246



Pointeur satellite manuel DSF90E HD TELECO

Identique au DSF90 HD, mais il est dédié spécifiquement au Teleco Matic, et aux systèmes Digimatic avec inclinomètre électronique incorporé.

- 440 g

449800752



Pointeur automatique Black Box Easy TELECO

Kit pour antenne automatique Easy TNTSAT. La recherche du satellite s'effectue en DVBS-2, cela le rend compatible avec les démodulateurs HD de dernière génération. La faisceau moteur qui descend du toit doit être composé de deux connecteurs, l'un 4 fils et l'autre 6 fils. Livré avec panneau de commande.

- 1,2 kg

449802497



Réception télévision | Autres accessoires de réception



TELECO



Multi-fonction :
Fermer à distance une antenne Téléco Flat Sat
Mettre en route ou arrêter un climatiseur Telair
ou une générateur TIG
Contrôler la température et le niveau de charge
de la batterie

Box HUB commande pour appareils TELECO

Interface pour commander à distance vos appareils TELECO et TELAIR avec un smartphone ou une tablette grâce à une simple application. Fonctionne à proximité par Bluetooth et à distance par SMS (prévoir carte micro SIM).

- 200 g

449801659



Interface antenne satellite TELECO

Permet de brancher une antenne satellite à l'unité de commande Teleco HUB.

- Longueur (mm) : 75
- Largeur (mm) : 47
- Hauteur (mm) : 24

449801660



Amplificateur de signal AT 412 TELECO

Amplificateur pour alimenter les antennes hertziennes TELECO.

- Alimentation : 24V, 12V, 230V

449801663



COMBISAT TELECO

Permet d'associer FlatSat à ActivSat.

449801662



Panneau horizontal PFS10H TELECO

Panneau de commande mural avec 10 satellites mémorisés.

- 440 g

449801645

TELECO



Panneau 16 SAT TELECO

- 440 g

449801647



Vendu nu
sans câble



MAXVIEW...

Alimentation / amplificateur MAXVIEW

- Alimentation : 12V, 24V, 230V
- 370 g

449803840

Pour antennes hertziennes

- Alimentation : 12V, 24V

449803841



Tête simple LNB universelle simple

Permet la réception du satellite de votre choix sur un terminal numérique qu'il soit HD ou SD.

449800963



Tête LNB Twin

Permet la réception des programmes numériques diffusés par les satellites en bande KU (10,7 à 12,75 GHz). Entrée Ø 40. Modèle équipé de 2 sorties (connecteurs F) pour le raccordement de deux TV. Fixation sur tous les types de paraboles.

444500077



Réception télévision | Autres accessoires de réception



Filter 4G

Permet de filtrer votre installation d'antenne afin d'éviter les perturbations liées au réseau téléphonique 4G. Il se connecte entre l'antenne et le décodeur ou TV équipée de la TNT. Ses connexions s'effectuent en fiche F.

444500078



Mesureur de signal TNT

Permet d'optimiser le pointage de l'antenne vers l'émetteur (TNT-VHF/UHF) ou radio FM.

449801003



Pack Routeur 4G + Antenne

L'antenne amplifie le signal 4G et le routeur le relaye en Wi-Fi dans votre camping-car pour connecter jusqu'à 5 appareils mobiles en même temps. Fonctionne avec toutes les cartes SIM 4G mobile (non-fournies) quel que soit l'opérateur téléphonique, et partout dans le monde. Boîtier 4G HUAWEI à batterie rechargeable, antenne 28 dBi étanche, câble liaison 3 mètres.

449802658



Stations multimédia ZENEC

Les stations multimédia ZENEC proposent une fonction radio 1DIN ou 2DIN et adoptent le design de la planche de bord. Accès direct à toutes les fonctions principales et grâce à de boutons généreux en façade. Selon le modèle, la fonction de GPS est intégrée, peut être rajoutée avec l'option carte micro SD ou est accessible via la fonction Apple Carplay et/ou Android Auto d'un smartphone. Une caméra de recul à simple ou double optique peut également être connectée à chaque station. Multimédia : système radio multi-tuner avec récepteur DAB+, port USB, Bluetooth intégré. Navigation : gabarit du véhicule paramétrable, cartographie européenne de plus de 40 pays, cartes 3D haute résolution, calcul d'itinéraire simple et rapide, plus de 6 millions de POI. Mise à jour gratuite de la cartographie 1, 3 ou 7 ans (selon modèle).



	1	2	3	4	5
Référence	449802056	449802051	449802647	449802546	449803358
Modèle	Z-N528	Z-E3766	Z-N965	Z-N966	Z-E2055
Dimensions écran (")	6,75	9	9	9	9
Dimensions écran (cm)	17,1	22,9	22,9	22,9	22,9
Lecteur DVD	Non	Non	Non	Non	Non
Logiciel GPS	En option	En option	En option	En option	Non
Android Auto	Non	Non	Non	Non	Non
Apple Carplay	Oui	Oui	Oui	Oui	Oui
Ouverture	2DIN	2DIN	1DIN	2DIN	2DIN
Véhicule(s) Compatible(s)	UNIVERSEL	FIAT Ducato 2006 à 2011 FIAT Ducato 2011 à 2014 FIAT Ducato > 2014 CITROËN Jumper ≥ 2006 PEUGEOT Boxer > 2006	UNIVERSEL	UNIVERSEL	VW

ACCESSOIRES

Logiciels de navigation GPS pour stations ZENEC

Référence	Désignation	Capacité (GB)	Mise à jour cartographie
449802491	Logiciel de navigation pour Z-E3756	16	-
449802052	Logiciel de navigation pour Z-E3766	8	3 ans
449802053	Logiciel de navigation pour Z-E3766	8	7 ans





Stations multimédia XZENT

Les stations multimédia XZENT proposent une fonction radio 2DIN et adoptent le design de la planche de bord. Accès direct à toutes les fonctions principales et grâce à de boutons généreux en façade. Selon le modèle, la fonction de GPS est intégrée, peut être rajoutée avec l'option carte micro SD ou est accessible via la fonction Apple Carplay et/ou Android Auto d'un smartphone (sauf X-427 et X-F280). Tous les modèles peuvent être appairés à un smartphone. Une caméra de recul peut également être connectée à chaque station. Multimédia : système radio multi-tuner avec récepteur DAB+, port USB, Bluetooth intégré. Navigation : en choisissant un profil et en entrant les données du camping-car, le navigateur peut établir l'itinéraire en fonction du gabarit du véhicule. Cartographie européenne de plus de 40 pays, plus de 6 millions de POI. Mises à jour gratuites de la cartographie pendant 1 an.



1

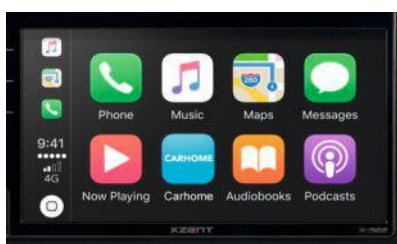

2



3



4

	1	1	2	3	4
Référence	449803207	449803208	449802057	449802058	449802059
Modèle	X-227	X-427	X-522	X-F270	X-F280
Dimensions écran (")	6,5	6,5	6,75	8	9
Dimensions écran (cm)	16,5	16,5	17,1	20,3	22,9
Lecteur DVD	Non	Non	Non	Non	Non
Logiciel GPS	-	En option	Non	En option	En option
Android Auto	Non	Non	Oui	Oui	Oui
Apple Carplay	-	Non	-	Non	Non
Ouverture	2DIN	2DIN	2DIN	2DIN	2DIN
Véhicule(s) Compatible(s)	UNIVERSEL	UNIVERSEL	UNIVERSEL	FIAT Ducato > 06/2006 CITROËN Jumper > 2006 PEUGEOT Boxer > 2006	FORD Transit > 2019 FORD Transit > 2019

ACCESSOIRES

Logiciels de navigation GPS pour stations XZENT

Référence	Désignation	Capacité (GB)	Mise à jour cartographie
449802060	Logiciel GPS pour station multimédia X-F270, X-F280 et X-427	16	1 an
449803359	Logiciel de navigation pour X-F270, X-F280 et X427	8	3 ans



Audio | Stations multimédia

Station multimédia	Modèle	Façade à prévoir	Logiciel GPS à prévoir	Caméra	Antenne
ZENEC					
449802056	Z-N528	Fiat Ducato, réf. : 449800042	Apple Carplay et Android Auto		/
449802051	Z-E3766	Inclus ou Adaptateur de façade pour Fiat Ducato 8 >2021 compatible stations multimédia X-F270 et Z-E3766, réf. : 449804688	Apple Carplay et Android Auto ou rajouter : Pour van ou fourgon : Réf. : 449802491 Pour CC : Réf. : 449802052 avec 3 ans de mises à jour ou Réf. : 449802053 avec 7 ans de mises à jour	ZENEC Simple optique, réf. : 449800039 ou ZENEC Double optique, ref. 449801060 ou ZENEC Double optique sans audio ref. 449803360	/
449802647	Z-N965	Fiat Ducato 1DIN, réf. : 449802869 ou façade ref. : 449804688	Réf. : 449802052 avec 3 ans de mises à jour ou Réf. : 449802053 avec 7 ans de mises à jour		/
449802546	Z-N966	Fiat Ducato 2DIN, réf. : 449800042 ou façade N-XFDUC8-2D réf. : 449804689			/
449803358	Z-E2055				
XZENT					
449803207	X-227	Fiat Ducato 2DIN, réf. : 449800042 ou façade N-XFDUC8-2D réf. : 449804689	Apple Carplay et Android Link		/
449803208	X-427	Fiat Ducato 2DIN, réf. : 449800042 ou façade N-XFDUC8-2D réf. : 449804689	Réf. : 449802060 avec 1 an de mises à jour ou Réf. : 449803359 avec 3 ans de mises à jour		/
449802057	X-522	Fiat Ducato 2DIN, réf. : 449800042 ou façade N-XFDUC8-2D réf. : 449804689	Apple Carplay et Android Auto		/
449802058	X-F270	Inclus ou Adaptateur de façade pour Fiat Ducato 8 >2021 compatible stations multimédia X-F270 et Z-E3766, réf. : 449804688	Réf. : 449802060 avec 1 an de mises à jour ou Réf. : 449803359 avec avec 3 ans de mises à jour	VECHLINE Simple optique, réf. 449800040 + Adaptateur caméra, réf. : 449800041 ou Caméra de recul universelle XZENT X-RVC45 ref. 449803361	/
449802059	X-F280	Inclus	Réf. : 449802060 avec 1 an de mises à jour ou Réf. : 449803359 avec avec 3 ans de mises à jour		/





Audio | Stations multimédia

aguri

La station multimédia AGURI se compose d'une fonction radio 2DIN complétée d'un GPS et livré avec une caméra de route dashcam qui filme et enregistre la route devant le véhicule. Une caméra de recul peut également être connectée à la station.

Le pack GPS Camping-Car AGURI CC700i contient : station multimédia GPS pour camping-car Aguri CC700i, kit de raccordement ISO, rallonge USB 0,8 m (pour USB déportée), antenne GPS amplifiée, micro pour kit mains libres, caméra embarquée Dashcam + rallonge USB 3 m, manuel d'utilisation.



Écran 6.3" compatible tout véhicule 2DIN
Caméra embarquée dashcam (filme la route)
GPS camping-car avec mises à jour gratuites par Wi-Fi
Accès Internet, Play Store et Applications en Wi-Fi

Prévoir façade, ampli antenne actif et caméra de recul.



Pack GPS CC700i AGURI

Écran 6,3' (16 cm) Multimédia : Station multimédia Radio, CD, DVD, MP3, MP4 Navigation : Cartographie Camping-Car 46 pays HERE (Navteq), mise à jour et alertes zones à risque gratuites à vie par Wi-Fi, info trafic live sans abonnement, limite de vitesse CC et alerte sur vitesse, points d'intérêt camping-cariste pré-chargés et bien plus encore ! Téléphonie : Livré avec micro déporté pour passer les appels en mains libres via bluetooth. Internet : toutes les fonctions d'une tablette android sont accessibles (partage de connexion 4G d'un smartphone ou réseau Wi-Fi).

- Dimensions écran (") : 6,3
- Dimensions écran (cm) : 16

449801708

Stations multimédia Halo9 ALPINE

La station Halo9 offre un écran tactile haute résolution de 9 pouces à tout véhicule équipé d'un espace d'installation 1DIN. L'affichage super-mince semble simplement planer sur le tableau de bord et comprend une lumière ambiante blanche LED sur le fond. Elle bénéficie de la compatibilité Apple CarPlay et Android Auto, de la radio numérique DAB + (antenne DAB 449803870 en option), de la lecture vidéo USB, de la connectivité mains-libres Bluetooth et du streaming audio. Télécommande 449803859 en option.

Disponible en 3 versions : station multimédia seule, avec système de navigation et avec calibrage du véhicule.

ALPINE
Driving Media Technologies



Station multimédia Halo9 ALPINE

- Dimensions écran (") : 9
- Dimensions écran (cm) : 22,8
- 4,2 kg

449803842

Station multimédia Halo9 + Navigation Camping-car ALPINE

Comprend un logiciel de navigation camion intégré ainsi que des profils de camping-car. Après avoir configuré le camping-car dans le système, la station multimédia ne proposera que des itinéraires de navigation adaptés aux dimensions du véhicule.

- Dimensions écran (") : 9
- Dimensions écran (cm) : 22,8
- 4,2 kg

449803844

Station multimédia Halo9 + Navigation ALPINE

Comprend la navigation iGo Primo NextGen avec des cartes TomTom pour 46 pays et une mise à jour gratuite des cartes pendant 3 ans.

- Dimensions écran (") : 9
- Dimensions écran (cm) : 22,8
- 4,2 kg

449803843

Kits d'intégration pour station multimédia Halo9 ALPINE

Permet une installation facile et propre avec une radio ou une préparation de radio d'origine. Le kit comprend un cadre de finition sur mesure, des supports d'installation, un faisceau de câbles avec interface CAN et un adaptateur d'antenne. L'interface CAN conserve l'utilisation des boutons de la télécommande du volant. Il comprend aussi un adaptateur qui connecte le port USB / AUX d'origine du tableau de bord au système Alpine.

Kit d'intégration 1 DIN pour Ford Transit 2008 ALPINE

- FORD Transit ≥ 2008
- 600 g

449803846



Kit d'intégration 1 DIN pour MB Sprinter 2018 ALPINE

- MERCEDES Sprinter
- 540 g

449803847



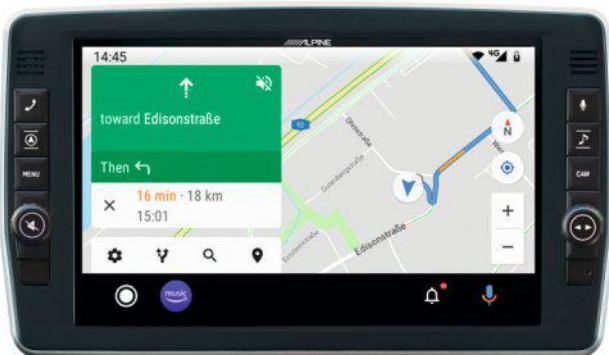

Designé spécialement pour

Fiat Ducato III 250 à partir de 2006
 Fiat Ducato III 250 Facelift de 2011 à 2014
 Fiat Ducato III 290 à partir de 2014
 Citroën Jumper II 250 après 2006
 Peugeot Boxer II 250 de 2011 à 2016

Station multimédia DUCATO avec navigation Camping-car ALPINE

Grand écran tactile avec fonction pivotante permettant de se tourner vers le conducteur ou le passager pour une meilleure lecture. Équipé du système de navigation iGo Primo NextGen avec des cartes TomTom préinstallées dans 48 pays. Mises à jour de carte gratuites pendant 3 ans. Gestion du gabarit du véhicule. Compatible Apple CarPlay et Android Auto. Comprend Bluetooth, port USB, Tuner DAB+ (antenne DAB réf. : 449803870 en option) et microphone intégré pour passer des appels téléphoniques en mains libres via Bluetooth. Télécommande (réf. : 449803859) en option.

- Dimensions écran (") : 9
- Dimensions écran (cm) : 22,8
- 5,0 kg

449803848

Station multimédia avec navigation Camping-car ALPINE

Station encastrable tout-en-un avec navigation iGo Primo et gestion des gabarits. Compatible Android Auto et Apple CarPlay. Comprend lecteur DVD/CD, Bluetooth, 2 ports USB, Tuner DAB+ (antenne DAB réf. : 449803870 en option), fonction kit mains libres. Télécommande (réf. : 449803859) en option. Mises à jour gratuites pendant 3 ans.

- Dimensions écran (") : 6,5
- Dimensions écran (cm) : 16,5
- 3,1 kg

449803849



ACCESSOIRES

KIT d'intégration 2 DIN Ducato/Jumper/Boxer 2006 ALPINE

Permet d'intégrer la station multimédia (réf. : 449803849) au tableau de bord. Pour Ducato/Jumper/Boxer de 2006 à 2011.

449805360



ACCESSOIRES



Kit de montage pour double din pour Fiat DUCATO 8

449805361

Interface commandes au volant pour Fiat DUCATO 8 sans AR d'origine, pour ALPINE

Interface commandes au volant pour Fiat Ducato 8 (sans autoradio d'origine) compatible multimédia ALPINE et KENWOOD.

449805362



Audio | Stations multimédia



Caméra de recul ALPINE

Caméra haute résolution avec vision nocturne et guides de distance. S'allume automatiquement au passage de la marche arrière.

- Longueur (cm) : 2,36
- Hauteur (cm) : 2,36
- Profondeur (cm) : 2,4
- Longueur câble (m) : 7
- 380 g

449803851



Camera HDR multivue ALPINE

Caméra de recul à vue multiple avec vision nocturne et large plage de vision pour plus de sécurité au stationnement. Différents modes d'affichage : vue arrière, vue panoramique, vue d'angle, vue du dessus.

- Longueur (cm) : 2,36
- Hauteur (cm) : 23,6
- Profondeur (cm) : 2,61
- Longueur câble (m) : 10,5
- 450 g

449803852

ACCESSOIRES



Kit d'installation caméra blanc ALPINE

Permet une installation très propre et polyvalente de la caméra multivues. Installation universelle qui nécessite de percer quelques trous dans la coque du camping-car.

449803853

Audio | Accessoires pour stations multimédia

Tuner TNT ALPINE

Technologie DVB-T2 avec un codage vidéo haute efficacité (HEVC H.265). Dispose d'une sortie HDMI permettant de le connecter à une station multimédia, unité de navigation ou un écran de tête de siège. Comprend 2 antennes de fenêtre autocollantes (avec câble de 6 mètres), une télécommande sans fil et un faisceau de câbles avec adaptateur pour stations multimédia Alpine X901, X902 et i902. Prévoir l'oeil infrarouge (réf. : 449803855) pour piloter le TUNER avec la télécommande.

- Longueur (mm) : 154
- Hauteur (mm) : 130
- Profondeur (mm) : 28
- 1,2 kg

449803854



Oeil de réception infrarouge pour Tuner TNT ALPINE

Câble de 5 m permettant de piloter le TUNER (réf. : 449803854) avec sa télécommande.

- Longueur (mm) : 154
- Largeur (mm) : 130
- Hauteur (mm) : 28

449803855



Audio | Accessoires pour stations multimédia



Caméra de recul avec audio ZENEC

Caméra de recul simple optique. Microphone intégré. Vision nocturne 10 LED. Coloris gris.

- Longueur câble (m) : 15
- Couleur : Gris
- 1,3 kg

449800039



Caméra de recul double optique ZENEC

Caméra de recul à double capteur :

- 2 angles de vision : 45°/100°- Vision nocturne et audio
- Adaptateurs pour faisceaux Dometic/Waeco inclus
- Etanchéité : IP69K
- Longueur câble (m) : 17
- 2,1 kg

449801060



Adaptateur sans fil ZENEC

Permet de connecter les caméras de recul ZENEC au transmetteur Wi-Fi (ZE-RVSC62, ZE-RCE3701, ZE-RVC80MT).

449801062



Caméra de recul sans audio VECHLINE

Caméra de recul simple optique.

- Etanchéité : IP69
- Longueur câble (m) : 15
- Couleur : Blanc
- 1,5 kg

449800040

Prévoir adaptateur caméra Vechline Hightech, réf. 449800041.



ACCESSOIRES



Adaptateur pour caméra de recul VECHLINE

Pour connecter une caméra de recul VECHLINE à une station multimédia XZENT.

449800041

Adaptateurs de façade pour montage d'une station GPS multimédia XZENT ou ZENEC. Ouverture 2DIN.



	Référence	Désignation	Ouverture
1	449800042	Façade pour station multimédia pour Fiat Ducato 2DIN	2DIN
2	449802869	Façade pour station multimédia pour Fiat Ducato 1DIN	1DIN
3	449801441	Façade pour station multimédia Mercedes Sprinter (compatible Z-N956)	2DIN
4	449801440	Façade pour station multimédia pour Iveco (compatible Z-N956)	2DIN
5	449804688	Adaptateur de façade pour Fiat Ducato 8 >2021 compatible stations multimédia X-F270, X-F275 et Z-E3766	1DIN
6	449804689	Adaptateur de façade pour Fiat Ducato 8 >2021 compatible stations multimédia 2DIN	2DIN



Audio | Accessoires pour stations multimédia



+ Indispensable pour tous les intégraux
Amélioration importante de la réception radio



Antenne active

Antenne active spéciale pour camping-car de type INTEGRAL. Améliore la réception FM. Antenne FM/AM. DAB+ Ready. Compatible avec tous les autoradios du marché.

449800053

Antenne passive

Antenne FM/AM pour montage sur l'aile ou le toit du camping-car. Améliore la réception FM. Ne convient pas à un camping-car intégral. Compatible avec tous les autoradios du marché.

449800054



+ Meilleure réception de la radio et en plus
réception de la radio numérique (DAB+)



Ampli antenne actif pour pack

Amplificateur du signal FM pour antenne passive (ex : antenne intégrée dans rétroviseur) indispensable pour avoir une bonne réception radio. Ajoute réception DAB+. Amplification FM +20dB. Compatible avec tous les autoradios du marché.

449800051

Ampli antenne passive

Amplificateur du signal FM pour antenne active (à vérifier dans le véhicule) indispensable pour avoir une bonne réception radio. Ajoute réception DAB+. Amplification FM +20dB. Compatible avec tous les autoradios du marché.

449800052

Antenne DAB pour station multimédia 2DIN Z-E2050 pour VW

Antenne DAB+ Ready. Se fixe sur la fenêtre.

449801442



Commandes volant pour station multimédia XZENT

Faisceau de câblage pour reprendre les commandes au volant du Fiat Ducato (depuis 2015). Avec boutons décrocher/raccrocher sur le volant. Compatible stations GPS multimédia ZENEC et XZENT.

449800050



Adaptateur pour caméra van Fiat OEM ZENEC

Adaptateur de caméra pour van Fiat avec une caméra d'origine mais sans écran ni radio d'origine. Avec cet adaptateur, la caméra peut être connectée à une station multimédia Zenec ou Xzent.

449802648



Switch radio ISO-ISO pour Fiat

Adaptateur avec interrupteur et connexion ISO - ISO pour Fiat. Permet la mise en route de la radio avec l'interrupteur sans avoir à mettre le contact de la voiture.

449802649



Système tout-en-un audio ALPINE

Comprend un Processeur audio numérique hautes performances, un amplificateur à 4 canaux pour vos haut-parleurs de portes avant et arrière, ainsi qu'un subwoofer ultraplat Actif. Grâce à son faible encombrement, il s'installe facilement à l'intérieur de la cabine. Livré avec un kit de câblage complet comprenant des câbles d'alimentation de haute qualité (4,5 mètres) avec fusible.

- Longueur (mm) : 350
- Hauteur (mm) : 80
- Profondeur (mm) : 245
- Puissance maxi (W) : 240
- Puissance RMS : 165
- 6,5 kg

449803858



Autoradio numérique DAB+ ALPINE

Façade détachable, compatible iPod / iPhone et Android, afficheur LCD, module bluetooth et microphone intégrés permettant de passer des appels téléphoniques en mains libres. Connexion mini jack et USB en façade. Compatible formats MP3, AAC, WMA et FLAC. Puissance 4 x 50 W. Antenne DAB+ (réf. : 449803870) et télécommande (réf. : 449803859) en option.

- Lecteur CD : Non
- 1,4 kg
- Lecteur CD : Oui
- 1,9 kg

449803856

449803857

ACCESSOIRES

Télécommande pour autoradio ALPINE



Télécommande infrarouge pour autoradios et stations multimédia ALPINE.

449803859

Haut-parleurs coaxiaux ALPINE

Haut-parleurs à voies séparées et coaxiaux. Conçus pour développer des niveaux de puissance élevés. Fournissent un son de qualité grâce à un haut-parleur d'aigus à dôme souple, une bobine carrée en Kapton et un condensateur audio réglable.

HP 2 voies Coaxiales - 13 cm ALPINE

- Puissance RMS : 50
- Puissance maxi (W) : 200
- Ø (mm) : 141
- Ø d'encastrement (mm) : 110
- Profondeur encastrement (mm) : 43
- 1,6 kg

449803860



HP 2 voies Coaxiales - 17 cm ALPINE

- Puissance RMS : 70
- Puissance maxi (W) : 280
- Ø (mm) : 141
- Ø d'encastrement (mm) : 141
- Profondeur encastrement (mm) : 61
- 2,3 kg

449803861



Haut-parleurs à voies séparées ALPINE

Conçus pour développer des niveaux de puissance élevés. Fournissent un son de qualité grâce à un haut-parleur d'aigus à dôme souple, une bobine carrée en Kapton et un condensateur audio réglable.

HP 2 voies Séparées - 13 cm ALPINE

- Puissance RMS : 65
- Puissance maxi (W) : 250
- Ø d'encastrement (mm) : 110
- Profondeur encastrement (mm) : 43
- 2,0 kg

449803862



HP 2 voies Séparées - 17 cm ALPINE

- Puissance RMS : 70
- Puissance maxi (W) : 280
- Ø d'encastrement (mm) : 141
- Profondeur encastrement (mm) : 61
- 2,2 kg

449803863



**GPS AGURI et SNOOPER**

Les gammes de GPS Snooper et Aguri proposent un itinéraire adapté au gabarit du véhicule et une cartographie camping-car Navteq (46 pays). Tous les modèles comprennent un moteur de recherche par camping et aire de service avec photos. Toutes les mises à jour sont gratuites à vie. Autres fonctionnalités : alertes de forçage et d'écartement d'itinéraire adapté, répertoire de favoris et des destinations récentes, plus de 170 000 points d'intérêts camping-caristes, possibilité d'insérer ses propres points d'intérêt, planification d'un voyage à plusieurs étapes, contournement péages, affichage réaliste des panneaux routiers, assistant de changement de voies, affichage des limites de vitesse selon le véhicule, recherche par coordonnées GPS, gestion des temps de conduite, affichage de la limite de vitesse en vigueur et de votre vitesse instantanée et un logiciel de navigation auto classique.

Livrés avec support ventouse anti-vibrations, disque adhésif pour le tableau de bord, câble allume-cigare 12/24V de 2m et câble micro USB. Les modèles CC7800 et CC8800 comprennent en plus une prise secteur, une vitre de protection et une housse rigide de rangement.

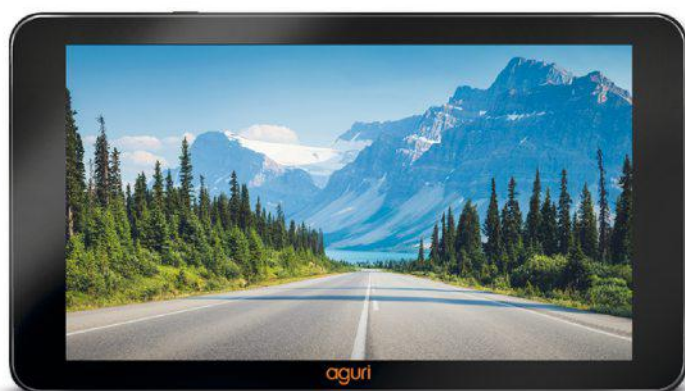

Calcul de l'itinéraire en fonction du gabarit
Mises à jour gratuites à vie
Coque de protection anti-choc
170000 points d'intérêt camping-car



Référence	449801709	449801707	449801706	449800583
Modèle	CC4800	CC5400	CC6600	CC7800
Dimensions écran (")	7	5	7	7
Dimensions écran (cm)	18	13	18	18
Mémoire	8 G°	PPC 64 MB	NAND Flash 512 MB	16 G°
Mémoire externe	Micro SD 32 G° max	Micro SD 8G° max	Micro SD 32 G° max	Micro SD 32 G° max
Bluetooth	Non	Non	Non	Non
Accès internet en wifi	Oui	Non	Non	Oui
Multimédia (photo, musique et vidéos)	Oui	Non	Non	Oui
Tuner TV TNT HD intégré	Non	Non	Non	Non
Caméra embarquée intégrée	Non	Oui	Non	Oui
Entrée vidéo pour caméra de recul	Non	Oui	Oui	Oui

ACCESSOIRES**Kit mains-libres amplificateur de son AGURI**

Kit mains-libres qui permet de connecter simultanément un GPS AGURI ainsi qu'un smartphone via le système Bluetooth et bénéficier ainsi d'un son parfaitement audible dans n'importe quelle grande cabine de conduite. Se clipse au pare-soleil.

449803864



Spécial grande cabine





Caméra de recul WiFi + transmetteur vidéo AGURI

Caméra de recul 12 V qui se positionne à l'arrière du véhicule pour effectuer des manœuvres en toute tranquillité. Robuste et étanche, la caméra de recul avec vision de nuit facilitera les marches arrière. Alimentation directe possible sur le feu de recul arrière pour que la caméra s'enclenche automatiquement au passage de la marche arrière. Le système sans fils est composé d'un émetteur et d'un récepteur pour éviter de tirer un câble entre la caméra et le moniteur ou GPS.

- 1,5 kg
- 449800651**

Caméra de recul filaire AGURI

Caméra de recul filaire grand angle 130° compatible tous GPS avec une entrée vidéo. Livrée avec rallonge vidéo de 10 m.

- 1,5 kg
- 449800607**



+ Prêt à l'emploi : livré avec housse et support de fixation sur coussin !



Pack GPS nomade Go Camper Monde Premium TOMTOM

Voyagez l'esprit libre : vous empruntez l'itinéraire le mieux adapté à votre camping-car ou votre caravane. Trouvez le parcours idéal, parfaitement adapté à votre véhicule ainsi que les meilleurs points d'intérêts tout au long de votre escapade. Évitez les embouteillages, connectez votre smartphone pour répondre aux appels et demandez à votre GPS de lire à voix haute les SMS reçus. Livré avec support de fixation magnétique alimenté, chargeur de voiture, câble USB, support de fixation sur coussin et housse de transport.

- Mémoire : 16 Go
- Dimensions écran (") : 6
- Dimensions écran (cm) : 15,2
- 265 g

449801084

GPS 5" Ulti X585 Camp MAPPY

Le modèle X585 de la gamme de GPS MAPPY X-PERIENCE réunit toutes les fonctions essentielles pour voyager sereinement en camping-car. Grand écran 5" (12,7 cm). Guidage par gabarit. Points d'intérêts camping-car (aires de service, aire de stationnement, parking...). Points d'intérêts Guide du Routard. Cartographie Europe 44 pays. Bluetooth®. Easy Traffic. Real view en France, limitation de vitesse en France, MP4 vidéo. Text to speech. - Écran 5" tactile, LCD TFT, 480 x 272 pixels - Antenne intégrée - Logiciel de navigation Nav N Go - Connectique micro SD, USB 2.0, prise Jack 3,5 mm, AV IN - Mémoire 4 Go (carte Europe)

- Mémoire : 4 Go
- Dimensions écran (") : 5
- Dimensions écran (cm) : 12,7
- 540 g

444500206





Vidéo | Caméra embarquée - Dash Cam



Caméra embarquée DVR4 HD SNOOPER

Filmez et enregistrez vos déplacements. Ce témoin objectif permet de prouver sa bonne foi lors des mauvais comportements d'autres conducteurs. Visionnez les vidéos directement sur l'écran tactile ou sur ordinateur. Mémoire également la vitesse et la position GPS de l'évènement sur carte micro SD fournie.

449803865



Caméras embarquées NEXTBASE Série 2

Caméra à installer à l'intérieur du véhicule, sur le pare-brise pour rouler en toute sécurité. Les images enregistrées permettent de prouver votre bonne foi en cas de litiges sur la route. Fonctionnement simple sans logiciel à installer et sans fil.

Enregistrement Full HD, objectif 6G, angle de vue à 140° et écran 2,5 pouces.

	1	2
Référence	449802073	449802074
Modèle	DashCam 222	DashCam 422 GW
Norme HD	FULL HD	FULL HD
Résolution (pixels)	1080	1440
Angle objectif (°)	140	140
Logiciel GPS	Non	Oui
Bluetooth	Non	Oui
Wi-fi	Non	Oui
Filtre polarisant	Oui	Oui
Intervention en cas d'urgence	Non	Oui
Mode parking	Oui	Oui



Enregistre en continu la vue à travers le pare-brise du véhicule. Les enregistrements peuvent être utilisés comme preuve numérique en cas d'accident/cambriolage/vandalisme. En stationnement, la Dash Cam peut capturer des preuves vidéo si elle détecte un vandalisme et/ou mouvement. Vous pouvez utiliser l'application Smartphone pour effectuer des réglages et visualiser les enregistrements. Livré avec une carte micro SD de 16 Go et câblage pour connecter la caméra à la batterie du véhicule ou via l'allume-cigare.



Camera d'enregistrement 16G Antenne Filaire ALPINE

449803866



Avec système d'assistance avancée au conducteur

Camera d'enregistrement HD 32G Antenne GPS intégré ALPINE

Alertes du conducteur (Sortie de voie, collision, avis de départ du véhicule de devant, zones de radar ...)

449803867



Connectiques | Connectiques audio / vidéo

Câble HDMI orientable - 3 m

- Longueur (m) : 3
- 449803382**



Câble HDMI - 3 m

- Longueur (m) : 3
- 449803384**

Câble HDMI

HDMI mâle/mâle type 1.3.

- Longueur (m) : 2
- 444500048**
- Longueur (m) : 5
- 444500049**
- Longueur (m) : 10
- 449803385**



Câble HDMI plat - 2 m

- Longueur (m) : 2
- 444500071**

Connectiques | Connectiques audio / vidéo

 **TELECO**



**Câble 1RCA vidéo/MiniAV
TELECO**

Pour antennes satellites automatiques
ELEGANCE et KOMFORT.

449801648



**Câble flexible F to F Double 10 m
MAXVIEW**

• Longueur (m) : 10
449803386

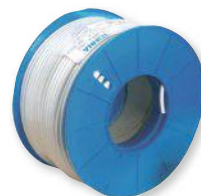

Câble coaxial

Ø 6,8 mm. Pour fiche Ø 5,5 mm
(réf. : 44921999B). Bobine de 100 m

• Longueur (m) : 10
444500073



Boîtier passe-câble TELECO

Aluminium.
4526211



Fiches TV mâle Ø 9,5 mm - lot de 2

4552010

Fiches TV femelles Ø 9,5 mm

44802949V



Fiche d'angle mâle

449803387

Fiche d'angle à visser

4526380



Fiche coaxiale à visser - Ø 5,5 mm

44922422B



Fiche coaxiale à visser Ø 4,8 mm

Métallique, avec écrou.
4526410



Jonction - Lot de 2

Fem/fem à coaxial TV satellite.
44921999B



Passe toit allongé adaptable sur goulotte MAXVIEW

Permet le raccordement de goulotte de 25 x 16 mm.
449803388



Antenne radio adhésive

• Longueur (cm) : 34
• Longueur câble (m) : 2
449803868

Radio communications |

Antenne radio fouet

Antenne inclinable de 0 à 70°.

• Longueur (cm) : 40
• Longueur câble (m) : 2.3

449803869



**Antenne Radio numérique
(DAB) ALPINE**

Antenne amplifiée adaptée aux
produits Alpine DAB. Bande de
fréquence : 170-240 MHz / 1452-
1495 MHz.

• Longueur (mm) : 40
• Largeur (mm) : 170
• Longueur câble (m) : 3.5

449803870



Sécurité et signalisation

Vidéos de recul.....	328
Radars de recul.....	334
Rétroviseurs.....	335
Kits de sécurité pour portes.....	338
Poignées et blocs de sécurité.....	340
Alarmes anti-intrusion.....	344
Dispositifs anti fumées et gaz.....	347
Sécurité personnelle.....	349
Cadenas.....	350
Coffres forts.....	351
Accessoires de pesée.....	351
Régulateurs / indicateurs de vitesse.....	352
Signalisation.....	352



+ Repères de distance



Vidéo de recul Visio Evo VECHLINE

Écran LCD couleur 7 pouces : 400 cd/m², 12/24 V, fonction miroir, capteur CCD résolution 300 000 pixels, anti-reflets, fonction audio. Caméra étanche IP69K : vision nocturne 18 LEDS portée 15 m, microphone intégré, fonction chauffage anti-givre pour utilisation sans souci en hiver et à la montagne. Livrée avec télécommande et 15 m de câble.

• 2,2 kg

444500156

+ 2 angles de vision



Vidéo de recul Visio Evo Dual VECHLINE

Écran LCD couleur 7 pouces : 400 cd/m², 12/24 V, fonction miroir, capteur CCD résolution 300 000 pixels, anti-reflets, fonction audio. Caméra de recul double optique avec angles de vision indépendants (120° + 45° horizontal), étanche IP69K, vision nocturne 30 LEDS portée 20 m, microphone intégré, fonction chauffage anti-givre pour utilisation sans souci en hiver et à la montagne. Livrée avec télécommande et 15 m de câble.

• 2,5 kg

444500157

+ Espace optimisé
Repères de distance



Vidéo de recul Visio Evo Easy VECHLINE

Écran rétroviseur tactile 7 pouces couleur à clipser sous le rétroviseur intérieur du véhicule. Alimentation 12/24 V. Caméra simple optique avec micro intégré, fonction chauffage anti-givre pour utilisation sans souci en hiver et à la montagne et 15 leds infrarouge pour une vision nocturne. Livrée avec télécommande et 18 m de câble.

• 2,0 kg

444500220

+ Spécial fourgons



Vidéo de recul Visio Evo Van VECHLINE

Spécialement conçue pour les fourgons aménagés. Écran LCD couleur 7 pouces : 400 cd/m², 12/24 V, fonction miroir, capteur CCD résolution 300 000 pixels, anti-reflets, fonction audio. Caméra étanche IP68 : angle de vision 120°, vision nocturne 9 LEDS portée 15 m, microphone intégré, fonction chauffage anti-givre pour utilisation sans souci en hiver et à la montagne. Livrée avec télécommande et 10 m de câble.

• 1,7 kg

444500158

ACCESSOIRES



Kit adaptateur câble VECHLINE

Permet de connecter un moniteur et une caméra de recul Vechline sur un véhicule avec pré-cablage de série Waeco. Comprend 2 câbles mini DIN : 1 pour la connection du moniteur et 1 pour la connection de la caméra.

444500226

**Caméras de recul VECHLINE****1****3****5****2****4****1****2****3****4****5**

Référence	449803181	449803182	449803183	449803187	449803188
Modèle	Simple optique	Simple optique	Simple optique	Double optique	Vision latérale
Alimentation	12 V	12 V, 24 V	12 V	12 V	12 V
Angle objectif (°)	145	150	150	115	150
Ø Objectif (mm)	1,7	2	2	2,8	2,3
Nombre de LED	2	3	1	15	2 x 6
Étanchéité	IP69K	IP69K	IP69K	IP69K	IP69K
Longueur (cm)	5	7,1	9,4	10,9	5,6
Hauteur (cm)	3,8	3,9	5,4	6,8	7,1
Profondeur (cm)	3,7	4,6	7,4	8,2	4,6

Caméras de recul pour feu de stop VECHLINE**1****2****1****2**

Référence	449803184	449803185
Véhicule(s) Compatible(s)	FORD Transit	FIAT Ducato CITROËN Jumper PEUGEOT Boxer
Alimentation	12 V	12 V
Angle objectif (°)	130	130
Ø Objectif (mm)	2,6	2,6
Nombre de LED	6	6
Étanchéité	IP68	IP68
Longueur (cm)	38,8	26,4
Hauteur (cm)	6	5,6
Profondeur (cm)	13,7	8,9

Caméras de recul pour plaque d'immatriculation VECHLINE

- Alimentation : 12 V
- Angle objectif (°) : 150
- Ø Objectif (mm) : 1,7
- Nombre de LED : 5
- Étanchéité : IP69K
- Longueur (cm) : 20
- Hauteur (cm) : 3
- Profondeur (cm) : 2,8

449803186

Écrans pour caméras de recul VECHLINE



1



2



3

Référence	449803189	449803190	449803191
Modèle	Écran de caméra couleur	Écran rétroviseur	Écran Double vision/Vision latérale couleur
Alimentation	12 V, 24 V	12 V, 24 V	12 V, 24 V
Dimensions écran (")	7	7" couleurs tactile	7
Nombre d'entrées vidéo	2	2	4
Résolution (pixels)	800 x 480	800 x 480	800 x 480
Luminosité (cd/m ²)	300	300	300
Fonction audio	Oui	Oui	Oui
Télécommande	Sans fil	Sans fil	Sans fil



Kit de vidéo de recul 360° VECHLINE

Kit de vidéo de recul 360° vue drone. 4 caméras fish-eye ultra larges à 180° avec 6 Leds IP67. Moniteur de 7 pouces, fusion vidéo transparente, sans angle mort, permet de percevoir tous les obstacles autour du véhicule. Résolution vidéo jusqu'à 1080p, 400 cd/m², alimentation DC 12 V.

- Dimensions écran (") : 7
- 5,0 kg

449803192



Kit de vidéo de recul sans fil VECHLINE

Kit vidéo de recul sans fil. Caméra étanche IP69K, avec 12 Leds, capteur d'image 1/3 CMOS, objectif : 2,8 mm, angle d'objectif : 115°. Écran 7 pouces couleur, 500 cd/m², résolution 1024 x 600. Alimentation DC 12/24 V. Possibilité de connecter jusqu'à 4 canaux d'entrée vidéo en même temps.

- Dimensions écran (") : 7
- 1,7 kg

449803193

ACCESSOIRES

Câbles pour vidéo de recul VECHLINE



1



2

Référence	1	1	1	2
Référence	449803195	449803196	449803197	449803194
Nombre d'entrées	1	1	1	2
Longueur (m)	10	15	20	15



Caméra de recul double optique sans audio ZENEC

Caméra double spéciale camping-cars, comprenant un capteur pour une vue type rétro intérieur et un capteur réglé pour se garer facilement proche d'un obstacle. Résiste aux conditions climatiques extrêmes.

- Alimentation : 12 V
- Angle objectif (°) : 45
- Capteur d'image (CMOS) : PC3089D
- Résolution (pixels) : 728 x 488
- Etanchéité : IP68
- Longueur câble (m) : 17
- 900 g

449803360



Caméra de recul pour Fiat Ducato XZENT

Offre une grande vision horizontale à 125° angle.

- Alimentation : 24 V
- Angle objectif (°) : 150
- Résolution (pixels) : 720 x 480
- Etanchéité : IP69K
- Longueur câble (m) : 11
- 510 g

449803362

Caméra de recul universelle XZENT

- Alimentation : 12 V
- Angle objectif (°) : 45 / 100
- Lentille : CMOS
- Résolution (pixels) : 728 x 488
- Etanchéité : IP68
- Longueur câble (m) : 17
- 590 g

449803361



VIDÉOS ET RADARS DE REcul

Bien s'équiper pour plus de sécurité...



Géocalisez les revendeurs Vechline
► Rubrique **OÙ ACHETER ?**

www.VECHLINE.FR



Vidéos de recul



Radars de recul





Spécial fourgons
Moniteur ultra-fin
Qualité optimale de l'image
même à basses températures

Vidéo de recul RVS 536 DOMETIC

Vidéo de recul composée d'une caméra CAM35 et d'un moniteur PerfectView 5". Caméra couleur cylindrique, intégrée dans une console pour feu stop. Un objectif pour la vision de loin (60° en diagonale) peut être ajouté en seconde monte. Montage dans le feu stop d'origine. Le boîtier peut être peint. Convient pour les appareils multimédia ajoutés en seconde monte. Moniteur PerfectView 5" avec panneau numérique LCD. Rétroéclairage LED. Qualité optimale de l'image même à basses températures. Trois entrées de caméra, entrée trois avec reconnaissance du signal. Choix entre image réelle ou fonction miroir. Possibilité de mémoriser le réglage de l'image pour chaque entrée de caméra. Base élégante du moniteur avec acheminement caché des câbles. Spécialement conçue pour le FIAT Ducato X250 et X290 ou modèles apparentés.

- Etanchéité : Caméra : IP 68 / Écran : IP 67
- Dimensions écran (") : 5
- 3,0 kg

449800440



Système vidéo de recul avec caméra pour porte-vélos et moniteur AHD DOMETIC

Kit comprenant :

- Un moniteur numérique avec écran plat LCD et technologie AHD (Analog High Definition) intégrant un rétroéclairage LED pour une qualité d'image optimale dans toutes les conditions de luminosité.
- Une Caméra de recul pour porte-vélos, permettant de rouler de manière plus sûre avec vos vélos fixés sur le porte-vélos.

Livré avec adaptateur de navigation pour un raccordement direct au moniteur de navigation du véhicule. Vue arrière non obstruée, prévient les accidents et protège vos vélos. Deux modules de caméra avec réglages séparés pour un meilleur angle de vision possible. Câble système amovible pour un retrait facile du porte-vélos. Commutation automatique entre les deux caméras. Résistance à la poussière et à l'eau conformément à la norme IP 69.



Spécial porte-vélos

Modèle	CAM200*	
Longueur (cm)	16,5	
Hauteur (cm)	3,5	
Capteur d'image (CMOS)	1/4"	
Résolution (pixels)	307000	
Angle objectif (°)	150 position basse 120 position haute	
Norme video	PAL	
Couleur	Noir	
Etanchéité	IP69K	
Certification	ECE R10	
Poids	200 g	
Référence	449802627	
	+	
Modèle	RVS5200	RVS7200
Longueur (cm)	14,6	19
Hauteur (cm)	8,7	11
Dimensions écran (")	5	7
Dimensions écran (cm)	12,7	17,8
Résolution (pixels)	384000	600000
Norme video	PAL/NTSC auto	NTSC
Certification	ECE R10, ISO 16750	ECE R10, ISO 16750
Poids	600 g	650 g
Référence	449802628	449802629

*Possibilité d'acheter la CAM2000 séparément réf. 449802627



**Vidéo de recul - PerfectView DOMETIC**

Système de vidéo de recul haut de gamme doté d'un moniteur LCD à rétroéclairage LED ultra-lumineux à économie d'énergie pour une qualité d'image exceptionnelle. Jusqu'à trois caméras peuvent être connectées. Ce système comprend une petite caméra couleur avec boîtier fermé pour des câbles pratiquement invisibles. Fonction image réelle et fonction miroir, microphone et chauffage automatique en fonction de la température.

Caméra couleur simple. Caméra avec LED à infrarouge, commandée par LDR pour un éclairage uniforme dans l'obscurité, microphone, chauffage intégré, objectif grand angle (120°). 11-16 V DC 4 LED Infrarouge. Livré avec 20 m de câble.



1



2



3



4



5



6



7



8



9

	Référence	Modèle	Dimensions écran (")	Dimensions écran (cm)	Angle objectif (°)	Étanchéité
1	449800439	RVS 545	5	12,7	120	Caméra : IP 69K / Écran : IP 67
2	449800502	RVS 545W	5	12,7	120	Caméra : IP 69K / Écran : IP 67
3	449805050	RVS 555	5	13	120	-
4	449805051	RVS 755	7	18	120	-
5	449805052	RVS 580	5	13	145	-
6	449805053	RVS 780	7	18	145	-
7	449800438	RVS 594	5	12,7	140	Caméra : IP 68 / Écran : IP 67
8	449800441	RVS 794	7	17,8	140	Caméra : IP 68 / Écran : IP 67
9	449800499	RVS 794W	4	10,2	140	Caméra : IP 68 / Écran : IP 67



Les radars de recul représentent une solution simple et économique pour manœuvrer en toute sécurité, ils s'installent facilement.

+ Simple d'utilisation



Radars de recul filaire 4 capteurs VECHLINE

Radars de recul avec écran d'affichage couleur à LED qui indique la distance et la position des obstacles. 3 niveaux d'alarme sonore (arrêt / faible / fort). Détection de 30 cm à 2,50 m. 4 capteurs blancs (4,5 m de câble) et écran d'affichage (10 m de câble). Équipé d'une alimentation de 12-24 VDC.

• 1,2 kg

444500217

+ Sécurité optimale avant / arrière



Radars de recul filaire 8 capteurs VECHLINE

Radars de recul avec écran d'affichage couleur à LED qui indique la distance et la position des obstacles. 3 niveaux d'alarme sonore (arrêt / faible / fort). Détection de 30 cm à 2,50 m. 8 capteurs blancs (4,5 m de câble) et écran d'affichage (10 m de câble). Équipé d'une alimentation de 12-24 VDC.

• 680 g

444500218

+ Détection ultra précise
Installation sans fil



Radars de recul sans fil 4 capteurs VECHLINE

Radars de recul avec écran d'affichage couleur à LED qui indique la distance et la position des obstacles. 3 niveaux d'alarme sonore (arrêt / faible / fort). Détection de 30 cm à 2,50 m. 4 capteurs blancs (4,5 m de câble) et écran d'affichage (10 m de câble). Équipé d'une alimentation de 12-24 VDC.

• 570 g

444500219

ACCESSOIRES



Rallonge radar de recul 2 m VECHLINE

Câble rallonge (mâle/femelle) longueur 2 m pour allonger la distance entre le capteur et le boîtier de contrôle. Compatible avec les références : 444500217, 444500218 et 444500219.

444500242



Rétroiseurs |



Rétroiseur CP Standard

Rétroiseur avec miroir convexe. Articulation 3 points, réglage par sangle sur rétroviseur d'origine. Vendu à l'unité.

- Extension max (mm) : 160
- Longueur miroir principal (mm) : 190
- Hauteur miroir principal (mm) : 120
- 460 g

7107010



Rétroiseur CP Ajustable

Rétroiseur avec glace convexe. Articulation 3 points, réglage par sangle sur rétroviseur d'origine. Vendu à l'unité.

- Extension max (mm) : 200
- Longueur miroir principal (mm) : 190
- Hauteur miroir principal (mm) : 120
- 730 g

7107030



Rétroiseur CP ajustable - à l'unité

Rétroiseur avec glace plate. Articulation 3 points, réglage par sangle sur rétroviseur d'origine. Vendu à l'unité.

- Extension max (mm) : 200
- 520 g

449805801



Rétroiseur Buran - à l'unité

Rétroiseur glace plate, conçu pour les véhicules équipés de grands rétroviseurs, idéal pour les SUV.

- 700 g

449805055



Rétroiseur intérieur Yugo - à l'unité

Rétroiseur de surveillance qui se fixe avec une ventouse, très pratique pour les véhicules qui ne sont pas équipés de rétroviseur intérieur.

449805054



Rétroiseur Ziklon - à l'unité

Montage rapide, orientation et réglage flexible du bras de rétroviseur, miroir réglable par rotule à bille et équipé d'une sangle supplémentaire résistant aux UV.

- 700 g

449805056



Rétroiseur Europe XL - à l'unité

Avec bras articulés permettant une parfaite adaptation sur tous rétroviseurs y compris petits fourgons jusqu'à hauteur 185 mm. Réglage du miroir indépendamment de son cadre.

- 375 g

449805057



Rétroiseur touring - à l'unité

Pour rétroviseurs extérieurs de voiture jusqu'à hauteur 130 mm. Réglage par rotule.

- 260 g

449805058



Rétroiseur Eco Magnum - à l'unité

Avec grand miroir.

- 435 g

449805059



Rétroiseur Virazon - à l'unité

Rétroiseur, qui se fixe sur le rétroviseur du véhicule, très rigide grâce à ses deux pinces réglables et équipé d'une sangle pour plus de sécurité.

- 650 g

449805060



Rétroviseurs |



Rétroviseur Zephir - à l'unité

Rétroviseur, qui se fixe sur le rétroviseur du véhicule, très rigide grâce à ses deux pinces réglables.

- 740 g

449805061



Rétroviseurs Colt - la paire

Avec attache de miroir amovible permettant de laisser la sangle sur le rétroviseur d'origine et de régler l'écartement du miroir plus ou moins vers l'extérieur.

- Longueur (mm) : 181
- Hauteur (mm) : 135
- Longueur miroir principal (mm) : 181

- Hauteur miroir principal (mm) : 135
- 500 g

7106940



Rétroviseurs Argus - la paire

Pour adapter sur les rétroviseurs de forme arrondie.

- Longueur (mm) : 181
- Hauteur (mm) : 135
- Longueur miroir principal (mm) : 181
- Hauteur miroir principal (mm) : 135
- 500 g

7106910



Rétroviseur XL Dual Angle REICH

Rétroviseur universel avec 2 miroirs réglables indépendamment dont 1 angle mort. Vendu à l'unité.

- Longueur (mm) : 395
- Longueur miroir principal (mm) : 115
- Hauteur miroir principal (mm) : 123
- 400 g

447100003



Rétroviseur Scope (x2)

Rétroviseur extra large avec angle mort.

- Miroir angle mort 47 x 115 mm
- Longueur miroir principal (mm) : 120
- Hauteur miroir principal (mm) : 115
- 500 g

7106920



Rétroviseurs Aero - Lot de 2

Rétroviseurs à verre convexe s'adaptant sur tous les véhicules (sous réserve pour modèles BMW X3, X4 et X5). Fixation par pinces de serrage mobiles.

- 1,6 kg

449805289



Rétroviseurs Grand Aero - Lot de 2

Rétroviseurs à verre convexe s'adaptant sur tous les véhicules (sous réserve pour modèles BMW X3, X4 et X5). Fixation par pinces de serrage mobiles.

- 1,7 kg

449805290

ACCESSOIRES



Extension de rétroviseur

Extension pour rétroviseur permettant de visualiser l'angle mort du rétroviseur d'origine.

7106000



Extension Hercu-Profil avec miroir grand champ

Extension pour rétroviseur avec miroir grand champ.

- 230 g

449802502



Lentille de fresnel 200 x 255 mm

Supprime les angles morts et agrandit le champ de vision. Adhère sur la vitre arrière du camping-car, et doit être positionnée dans le champ de vision du rétroviseur intérieur.

449805062



Sangle caoutchouc rétroviseur

7107040



Boucle pour sangle de rétroviseur

7107060





Rétroviseurs | Protections rétroviseurs



Coques de protection PROTECT IT! pour rétroviseur

Multi-fonction, les coques de protection pour rétroviseur sont idéales pour la prévention, la réparation et la rénovation. Elles se posent facilement, rapidement et sans outil : leur fixation est inviolable grâce à leur adhésif breveté. Conformées à la réglementation routière et testées et approuvées ABS Haute résistance, les coques résistent à un choc contre un obstacle fixe jusqu'à 90 km/h. Avec leur finition laquée brillante de qualité carrosserie les coques ont une très bonne tenue aux intempéries. Revenant 5 à 10 fois moins cher que le remplacement d'un rétroviseur d'origine et avec des modèles proposés pour Fiat et Ford, camping-car et fourgon, la gamme de coques pour rétroviseurs PROTECT IT! a tout pour vous séduire.

Coques de protection (droite et gauche) pour rétroviseurs de fourgons Fiat Ducato - Citroën Jumper - Peugeot Boxer immatriculés à partir de 2006 (X250 et X290).

Coques de protection (droite et gauche) pour rétroviseurs camping-cars châssis Fiat Ducato immatriculés à partir de 2006 (X250 et X290).



Référence	Couleur	Poids
449800059	Noir	1,0 kg
449800060	Blanc	1,0 kg
449800061	Chrome	1,0 kg

Référence	Couleur	Poids
449800062	Noir	1,0 kg
449800063	Blanc	1,0 kg
449800064	Chrome	1,0 kg

Coques de protection (droite et gauche) pour rétroviseurs camping-cars châssis Ford Transit immatriculés entre 2006 et 2013.

Coques de protection (droite et gauche) pour rétroviseurs camping-cars châssis Ford Transit 6 immatriculés depuis 2014.



Référence	Couleur	Poids
449800065	Noir	1,0 kg
449800066	Blanc	1,0 kg

Référence	Couleur	Poids
449800068	Noir	1,0 kg
449800067	Blanc	1,0 kg
449800603	Chrome	1,0 kg



Dispositifs anti-intrusion | Kits de sécurité pour portes



Serrures de sécurité HEOSafe®

Idéal lors des stationnements, ce système protège votre véhicule des voleurs en verrouillant les portières avant.



Avec verrouillage manuel



Avec verrouillage à clé

**Kit de
2 serrures**

Véhicule(s) Compatible(s)	Verrouillage manuel	Verrouillage à clé
FIAT Ducato 1994 à 2022 CITROËN Jumper 1994 à 2022 PEUGEOT Boxer 1994 à 2022	8415340	8415380
PEUGEOT Boxer 2002 à 2006 CITROËN Jumper 2002 à 2006 FIAT Ducato 2002 à 2006	8415350	8415390
FIAT Ducato ≥ 2006 CITROËN Jumper ≥ 2006 PEUGEOT Boxer ≥ 2006	8415372	8415375
RENAULT Master 2000 à 2010 OPEL Movano 2000 à 2010 IVECO Daily 2000 à 2014	449805063	8415374
RENAULT Master ≥ 2010 OPEL Movano ≥ 2010 NISSAN NV400 ≥ 2010 IVECO Daily ≥ 2014	449805064	449805065
FORD Transit 2006 à 2013	8415373	8415376
FORD Transit ≥ 2013	449805066	449805067
MERCEDES Sprinter < 2006	/	8415410

Serrures de sécurité Cab Lock THULE



Serrures à clé spécialement conçues pour sécuriser les portes des cabines de l'intérieur.
En aluminium verni blanc.

Référence	Véhicule(s) Compatible(s)	Conditionnement
448400010	FORD Transit FIAT Ducato CITROËN Jumper PEUGEOT Boxer	Lot de 2
448400014	MERCEDES Sprinter > 2006 RENAULT Master > 2010	Lot de 2





Dispositifs anti-intrusion | Kits de sécurité pour portes

Blocs de sécurité Safe Door Guardian FIAMMA

Blocs de sécurité pour porte de cellule ou de soute.

En aluminium.

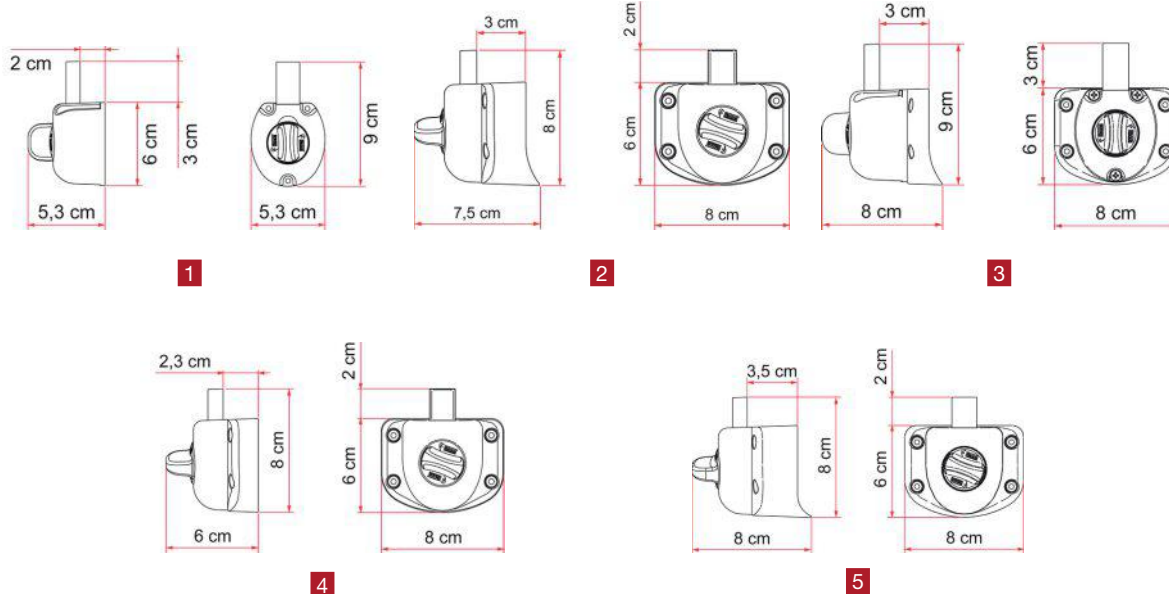

Référence	Désignation
1 8415470	Safe Door Guardian - Lot de 2
2 8415379	Safe Door Guardian pour Fiat Ducato de 06/2006 à 09/2009 - Lot de 2
3 448400019	Safe Door Guardian pour Fiat Ducato à partir de 09/2009 - Lot de 2
4 8415377	Safe Door Guardian pour Ford Transit et Mercedes Sprinter avant 06/2006 - Lot de 2
5 449805068	Safe Door Guardian pour Ford Transit de 06/2006 à 2014 - Lot de 2

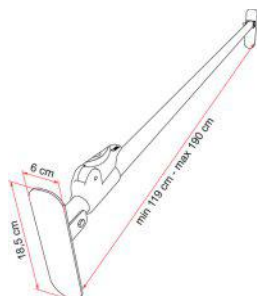

Barre de sécurité télescopique FIAMMA

Barre de sécurité de 119 cm extensible jusqu'à 190 cm pour bloquer depuis l'intérieur les portières avant. S'adapte sur la plupart des véhicules.

• 1,0 kg

8415330



Câble antivol FIAMMA

Câble antivol d'une longueur de 2,50 m avec embouts crochétants et clés pour protéger les vélos durant le voyage.

• 390 g

449805069



Antivol de volant XL

• 2,5 kg

449805291

Poignée de sécurité Security FIAMMA

Poignée en aluminium verni blanc double emploi :

- En position ouverte : elle constitue une poignée solide pour faciliter l'accès au véhicule.
- En position fermée : elle se replie sur la porte, interdisant son ouverture involontaire.

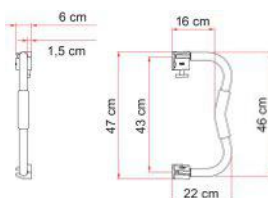

Security S FIAMMA

Modèle de poignée très ergonomique. Pliée en son centre, elle offre une préhension idéale : moins de dépassement, pour une prise de la poignée encore plus proche du véhicule, pour en faciliter l'accès à bord.

- 1,1 kg

449805070

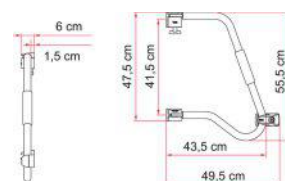
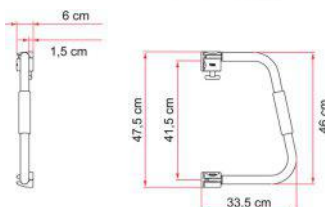
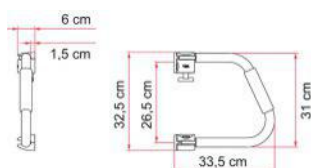
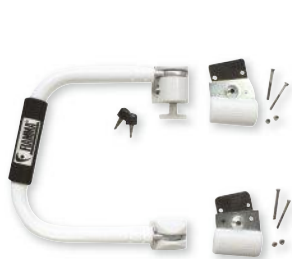

Security 31 FIAMMA

- Hauteur (cm) : 31
- 1,5 kg

8413000

Security 46 FIAMMA

Pour les portes à 2 battants.

- Hauteur (cm) : 46
- 1,5 kg

8413010

Security 46 Pro FIAMMA

Livrée de série avec un Kit Security Lock.

- Hauteur (cm) : 55,5
- 1,5 kg

8413011

ACCESSOIRES



Kit Security Lock FIAMMA

Kit de Serrure de sécurité optionnel, à rajouter aux poignées de sécurité Fiamma. Livré avec clés et contre-pattes intérieures.

- 500 g

8415450



Kit Spacer Security Fendt FIAMMA

Kit spécifique de rehausse pour l'installation des poignées de la gamme Security FIAMMA sur les caravanes FENDT.

- 3,2 kg

449805071



Dispositifs anti-intrusion | Poignées et blocs de sécurité

Safe Door FIAMMA

Montage sur portes de cellules, soutes et portillons de coffres, à travers la paroi du véhicule.
Fixation à l'aide de 4 vis auto-taraudeuses fournies.
Achat à l'unité ou par lot de 3 (avec serrure identique).



Montage sur la paroi

Safe Door	Blanc	Noir	Gris
À l'unité	8415300	449805072	449805073
Lot de 3	8415430	449805074	449805075

Safe Door Frame FIAMMA

Montage sur montants internes de portes, soutes et portillons de coffres. Fixation à l'aide de 3 vis auto-taraudeuses fournies. Achat à l'unité ou par lot de 3 (avec serrure identique).



Montage sur le montant de la porte

Safe Door Frame	Blanc	Noir	Gris
À l'unité	8415320	449805076	449805077
Lot de 3	8415440	449805078	449900449

Safe Door Magnum FIAMMA

Serrures extérieures de sécurité pour porte et portillon. Installation simple grâce aux vis auto-taraudeuses fournies. Dispositif à déclic pour indiquer le bon positionnement.

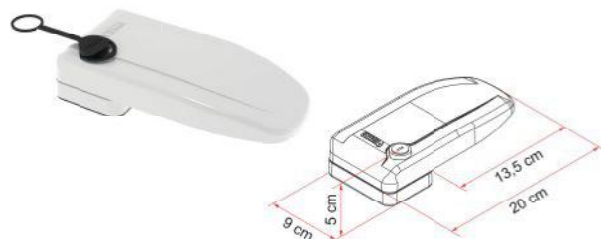

Safe Door Magnum White FIAMMA

Montage sur la paroi du véhicule, à l'aide de 4 vis auto-taraudeuses.

• 615 g

449802992

Safe Door Magnum Frame FIAMMA

Serrures extérieures de sécurité pour porte et portillon. Installation simple grâce aux vis auto-taraudeuses fournies. Dispositif à déclic pour indiquer le bon positionnement.

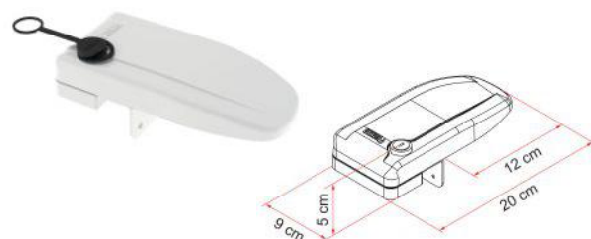

Safe Door Magnum Frame White FIAMMA

Montage sur le montant de la porte, à l'aide de 3 vis auto-taraudeuses.

• 585 g

449802993

ACCESSOIRES

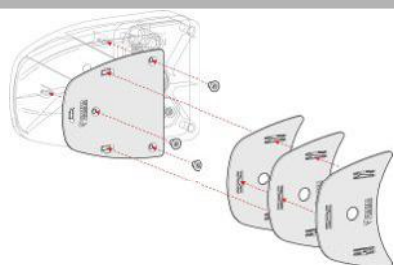

Kit Spacer Safe Door FIAMMA

Kit de rehaussement permettant de réduire l'espace entre la serrure Safe Door et les parois du véhicule.

Couleur	Blanc	Noir	Gris
Référence	449802994	449802995	449802996

Poignée de sécurité Security Handrail THULE

Poignée en aluminium verni blanc double emploi :

- En position ouverte : elle constitue une poignée solide pour faciliter l'accès au véhicule.
- En position fermée : elle se replie sur la porte, interdisant son ouverture involontaire.



Security Handrail THULE

Version standard de la Thule Security Hand Rail.

- 2,2 kg

448423004



Security Handrail short version THULE

Version courte de la Thule Security Hand Rail.

- 1,8 kg

449800069

ACCESSOIRES



Kit de montage pour poignée de sécurité THULE

Permet d'installer une poignée quand le montage des plaques de fixation est impossible à l'intérieur du véhicule. Espace minimum de 5 mm entre le cadre et la porte.

- 350 g

448423005

Blocs de sécurité pour portes de cellules, soutes et portillons THULE

En aluminium verni blanc.

Door Lock THULE

Montage sur la paroi du véhicule.

- 900 g

448423000



Door Frame Lock THULE

Montage sur le montant de la porte.

- 900 g

448423001



Door Lock 3-Pack THULE

Lot de 3 blocs de sécurité Door Lock possédant la même serrure.

- 2,6 kg

448423002

Door Frame Lock 3-Pack THULE

Lot de 3 blocs de sécurité Door Frame Lock possédant la même serrure.

- 2,6 kg

448423003

Blocs de sécurité pour portes de cellules, soutes et portillons THULE

S'adaptent à tout type de véhicules. Modulables, il peuvent se monter suivant 3 principes :

- Montage en applique par collage : La platine de fixation est collée sur la carrosserie (portes latérales coulissantes, portes de cabine, double portes arrières de fourgons).
- Montage traversant le panneau de caisse (camping-cars et caravanes).
- Montage sur le cadre de la porte ou du portillon.

Les blocs d'un même pack se verrouillent avec la même clé.



Montage en applique



Montage traversant



Montage sur le cadre

Modèle	Conditionnement	Blanc	Noir
Universal Lock	À l'unité	449801608	449805079
Universal Lock 2-Pack	Lot de 2	449801609	449805080
Universal Lock 3-Pack	Lot de 3	449801610	-



Dispositifs anti-intrusion | Poignées et blocs de sécurité

THULE

Blocs de sécurité pour portes de cellules, soutes et portillons THULE

En aluminium verni blanc.



Inside - Out Lock G2 THULE

Permet de verrouiller la porte de l'intérieur comme de l'extérieur, avec la possibilité de déverrouiller rapidement lorsque l'on est à l'intérieur du véhicule. Pour épaisseur maxi du mur 45 mm. En aluminium. Coloris blanc laqué.

• 1,1 kg

448400020

THULE

Serrures extérieures - Van Lock THULE

Serrures à clé spécialement conçues pour sécuriser les portes arrière et latérales coulissantes des véhicules. Convient à tous les modèles de fourgons.

Permettent de sécuriser les portes de cellules, soutes et portillons de coffres.



Spécial van !

Van Lock THULE

Cette serrure vous permettra de sécuriser les portes arrière ou latérales coulissantes ; elle s'adapte à tous les modèles de fourgons.

• 600 g

448400011

Van Lock - Lot de 2 THULE

Lot de 2 blocs de sécurité Van Lock possédant la même serrure.

• 900 g

448400012

HEOSolution

Verrou Heosafe

Idéal lors des stationnements, ce système protège votre véhicule des voleurs en verrouillant les portières avant.

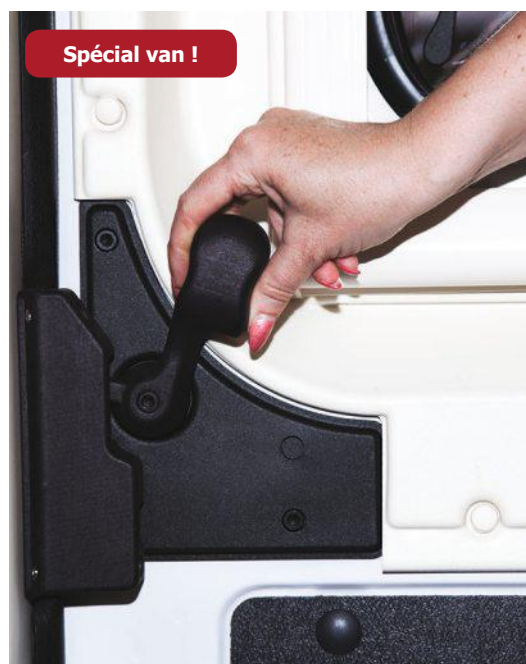

Spécial van !

Heosafe Van serrure intérieure supplémentaire pour porte coulissante Ducato HEOSOLUTION

Pour Fiat Ducato X250 et X290 à partir de 06/2006. Permet de verrouiller la porte coulissante de l'intérieur.

• 380 g

449800804



Dispositifs anti-intrusion | Alarmes anti-intrusion



Traceur pouvant être dissimulé dans le compartiment moteur
Alimentation 12 VDC ou 24 VDC
Uniquement 2 fils à raccorder
Activation du boîtier par le client via l'application gratuite
MetaTrak Temps de pose moyen : 10 à 15 minutes



Application MetaTrak gratuite pour portable

Traceur GPS Meta Trak T42 META SYSTEM

Offre un suivi illimité en temps réel des véhicules même à l'étranger grâce à une boîte noire compacte via l'application gratuite MetaTrak (compatible App. Store, Google Play, Windows Store). Permet également l'envoi d'alertes SMS en cas de vol, de sortie de zone, de sabotage ou d'accident (nécessite le niveau de service GOLD et l'option module Wi 9.0) grâce à une carte SIM internationale pré-activée. Installation simplifiée, uniquement 2 fils à raccorder. La souscription de l'abonnement s'effectue directement auprès de MetaSystem France. Différents abonnements sont disponibles sur leurs sites internet. Possibilité de coupler le Traceur Meta Trak T.30 à une alarme Meta System (nécessite le niveau de service GOLD et l'option module Wi 2.0).

- Antennes internes GPS et GSM.
- Détecteur d'accident intégré.
- Accéléromètre tri directionnel interne.
- Batterie de secours interne.
- Emetteur récepteur radio interne WI-META.
- Indice de protection : IP65. Homologation CE.

• 220 g

449805085



Le produit nécessite de contracter un abonnement



Kit alarme camping-car GT 908-2360

Composition du kit GT906 : Centrale d'alarme modulaire utilisant la télécommande d'origine des véhicules multiplexés Can-bus ou PLIP. Livrée avec une télécommande GT et une clé d'urgence. Interface radio intégrée, possibilité de programmer 12 capteurs radio. Protection volumétrique par ultra-sons (éjectable). GT 944 - Sirène auto-alimentée filaire. GT 2360 C - Détecteur de mouvements infrarouge sans fil.

• 1,0 kg

444500127

Kit alarme camping-car GT 908.37

Composition du kit GT908 : Centrale d'alarme modulaire utilisant la télécommande d'origine des véhicules multiplexés « Can-bus » ou « PLIP ». Livrée avec un boîtier 937, une télécommande GT et une clé d'urgence. Interface radio intégrée, possibilité de programmer 12 capteurs « radio ». Protection volumétrique par ultra-sons (éjectable). GT 944 - Sirène auto-alimentée filaire. GT 2360 C - Détecteur de mouvements infrarouge sans fil.

• 900 g

449805167

ACCESSOIRES



Détecteur GT 2360C

Détecteur de mouvements infrarouge sans fil.

444500128



Capteur GT 854

Mini capteur magnétique sans fil.

444500129



Capteur GT 854CE

Mini capteur déporté sans fil.

444500130



Dispositifs anti-intrusion | Alarmes anti-intrusion

Kit alarme LW Premium MED

Alarme anti-intrusion livrée avec 1 centrale MED 11, 1 sirène MED 050 codée et étanche, 1 télécommande multifonctions (ON-OFF éjection des zones-fonction panique), 1 détecteur infrarouge sans fil éjectable, 1 paire d'ultrasons éjectable, 1 contact d'ouverture magnétique sans fil, 1 câblage complet, 1 LED poussoir autocollant.

- Longueur (mm) : 225
- Largeur (mm) : 150
- Hauteur (mm) : 95
- 1,0 kg

449805100



Conseil du pro

La pose pourra être effectuée de manière classique ou directement sur le réseau multiplexé du véhicule pour un gain de temps (dans ce cas utiliser le programmeur KIT SK, ref : 449805101).

ACCESSOIRES



1



2



3



4



5

Référence	Désignation	Description
1 449805101	Kit de programmation pour alarme LW Premium	-
2 449805102	Détecteur infrarouge pour alarme LW Premium	Sans fil.
3 449805103	Contact ouverture magnétique pour alarme LW Premium	Sans fil.
4 449805104	Contact ouverture mécanique pour alarme LW Premium	Sans fil.
5 449805105	Télécommande pour alarme LW Premium	-

+ Plug & play



Firewall OBD2 MED

Le Firewall OBD2 est un antivol de nouvelle génération qui empêchera toute tentative de vol par la technique du vol à la souris. Ce type de vol consiste à programmer des clés ou cartes via la prise OBD2 (prise diagnostique présente sur 100 % des véhicules). La télécommande sert à verrouiller ou à déverrouiller la prise OBD2. Vous devez déverrouiller la prise OBD2 uniquement lorsque vous portez votre véhicule en révision. L'installation de cet antivol est Plug & Play et doit être associé à un faisceau Firewall correspondant à votre véhicule.

- Longueur (mm) : 200
- Largeur (mm) : 160
- Hauteur (mm) : 30
- Télécommande : Sans fil

449805106

ACCESSOIRES



Télécommande supplémentaire MED

Télécommande optionnelle pour Firewall OBD2 (réf. : 449805106).

- Longueur (mm) : 75
- Largeur (mm) : 45
- Hauteur (mm) : 20

449805107

Faisceau firewall pour Mercedes Sprinter et Vito MED

Faisceau pour Mercedes Sprinter et Vito.

- 275 g

449805108

Faisceau firewall pour Fiat Ducato à partir de 2011 (Euro 5), Renault Master et Trafic MED

Faisceau pour Fiat Ducato à partir de 2011 (Euro 5) pour Renault Master et Trafic.

- 275 g

449805109



Alarme anti-intrusion CNA

Alarme équipée d'un récepteur 2,4 Ghz insensible aux interférences et perturbations, garantissant une quasi inviolabilité du véhicule. Comprend une centrale volumétrique/périmétrique, 2 ou 4 contacteurs 2,4 Ghz pour la réception des ouvrants, une télécommande 3 boutons, une sirène sans fil auto-alimentée, un contacteur de capot moteur, une patte de fixation pour l'installation du couple sirène/contacteur ainsi qu'une led de dissuasion.



Alarme 2 contacteurs, sirène sans fil, 1 télécommande CNA

Alarme anti-intrusion 2 contacteurs.

• 1,2 kg

449805276

Alarme 4 contacteurs, sirène sans fil, 1 télécommande CNA

Alarme anti-intrusion 4 contacteurs.

• 1,3 kg

449804439

ACCESSOIRES



1



3



5



2



4



6

	Référence	Désignation
1	449804441	Détecteur infra-rouge
2	449804442	Contacteur soute
3	449804443	Contacteur fenêtre avec détection de mouvement
4	449804444	Télécommande supplémentaire
5	449804445	Patte de montage Ford
6	449805277	Boîtier + câble antivol pour porte-vélos



Dispositifs anti fumées et gaz | Dispositifs anti-feu



Détecteur de fumée

- Niveau sonore (en db) : 85
- Ø (mm) : 72
- Hauteur (mm) : 37
- 500 g

449801318



Conformes aux normes NFS 61900

Extincteurs à poudre polyvalente classes A, B & C

A : Correspondant au feu de bois, papier, tissus, matières plastiques

B : Correspondant au feu d'essence, d'huile, d'alcool

C : Correspondant au feu de butane, propane, gaz de ville

Extincteur homologué sans manomètre. Conformes aux normes NFS 61900.

Extincteur à poudre ABC 1 kg

Extincteur à pression auxiliaire avec poignée plastique.

- 2,0 kg

7250630

Extincteur à poudre ABC 2 kg

Extincteur à pression auxiliaire.

- 3,0 kg

7250640



Légers, compacts et simples d'utilisation, cette gamme d'inhibiteurs de feu est efficace sur les principales classes de feu (Classe A, B, C, E, F). Offre une durée d'extinction 3 fois plus longue avec un poids 10 fois plus léger que les extincteurs les plus compacts. Durée de vie illimitée et aucun entretien nécessaire.

Inhibiteur de Feu FSS50

- Charge : Poudre ABC
- Temps de décharge (s) : 50
- 265 g

449804425

Inhibiteur de Feu FSS100

- Charge : Poudre ABC
- Temps de décharge (s) : 100
- 365 g

449804426



1 Tenir le FSS par sa poignée. Retirer et jeter le capuchon de protection supérieur.



2 Retirer et garder le capuchon inférieur au-dessus de la poignée du FSS.



3 Avec la partie intérieure du capuchon inférieur, gratter la pointe noire supérieure du FSS.



4 La décharge est immédiate. Diriger le FSS vers la base du feu.



Dispositifs anti fumées et gaz | Détecteurs de gaz



Détecteur gaz soporifique et GPL CBE

Sensibilité réglable par 2 niveaux de réglage.

- 500 g
- Couleur : Gris

449805110

- Couleur : Marron

449805111



Avec bouton de test



Détecteur de monoxyde de carbone

Dormez en sécurité grâce à ce détecteur qui vous alarmera en cas d'émanation de monoxyde de carbone.

Fonctionne avec 3 piles AA non fournies.

- Niveau sonore (en db) : 85
- Hauteur (mm) : 37
- Ø (mm) : 72
- 800 g

449801297



Détecteur de gaz soporifique

Alarme gaz, intelligente, de la taille d'une souris informatique, s'adapte automatiquement à la température et à l'air ambiant pour mieux protéger des gaz soporifiques GPL et CO grâce à sa sensibilité plus élevée. Sirène 95 dB équipée d'une fiche allume-cigare, fonctionne de 5 à 24 V.

449805112



Magicsafe 12 / 24 V DOMETIC

Réagit à tous les gaz asphyxiants courants, signaux sonores et lumineux en cas d'alarme.

Tension 12 V.

- 400 g

449800443



Procar 12 V

Mobile, fonctionne en 12 V. Se branche sur une fiche de type allume-cigare. Équipé d'un signal acoustique et optique. Fonction marche / arrêt.

- 280 g

4561010



Détecteur Tri-gaz CNA

449805168



Détecteur gaz soporifique et butane / propane

Fonctionne en 12 V. Comprend : centrale, détecteur et buzzer incorporé.

449805113

ACCESSOIRES



Détecteur CO

Pour détecter le dioxyde de carbone.

- 995 g

449805114



Sirène

Option sur détecteur gaz soporifique (réf. : 449805113).

- 995 g

449805115



Sirène back-up

Option sur détecteur gaz soporifique (réf. : 449805113).

- 635 g

449805116



Sécurité personnelle |



Bombe gaz neutralisant 75 ml

Bombe de gaz qui paralyse et neutralise.

4580250



Marteau brise-glace avec support

Livré avec son support L 165 mm.

449805118



FIAMMA
home is everywhere

Kit de 2 lampes FIAMMA

Permet de sécuriser la circulation autour du véhicule en attirant l'attention sur les zones présentant un danger. Dispositif composé de 2 lampes solaires clignotantes. Ces lampes 6 LED se rechargent pendant la journée. Jusqu'à 500 recharges.

• 200 g
444800005



Trousse complète sécurité

Comprend :

- 1 pochette nylon avec bande velcro au dos
- 2 triangles de signalisation homologués ECE R27
- 2 gilets de sécurité enfant
- 2 gilets de sécurité adulte homologués EN 471
- 2 couvertures de survie
- 1 trousse de secours homologuée DIN 13164

• 2,4 kg

449805119



KATADYN
MAKING WATER DRINKING WATER

Trousse premiers soins - PHARMAVOYAGE KATADYN

Comprend :

- un kit de désinfection, traitement des plaies, saignements et bandes
- un kit de petit matériel (ciseaux, pince, gants...)
- un kit de matériel d'urgence, coups et contusions.

• 210 g

449801506



Trousse de sécurité M1 + triangle + gilet

Comprenant un triangle de pré-signalisation ainsi qu'un gilet de haute visibilité. Homologué : E827R039811

• 845 g

449805120

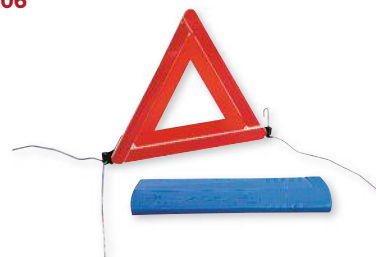

Triangle de pré-signalisation

Pliable avec support de stabilité. Homologation internationale. Hauteur 385 mm. Livré dans un étui.

• 530 g

4203000



Gilet de sécurité réfléchissant

Gilet taille unique avec bandes réfléchissantes horizontales et verticales.

• 250 g

4203100



Couverture de survie

Couverture de survie imperméable, indéchirable et isothermique.

449805121

Câble python

Câble ajustable en acier tressé. Flexibilité maximale, protection vinyle. Haute résistance au coupe-boulon et au crochetage.

Mécanisme de verrouillage qui garde le câble serré quel que soit la position.

- Longueur (m) : 1,8
- Epaisseur (mm) : 10
- 720 g

447200015



Chaîne en acier + cadenas

Chaîne en acier cémenté 90 cm, résistante à la coupe, au sciage et à l'effet de levier, avec revêtement en nylon qui protège des rayures.

- Type de verrouillage : À clé
- Epaisseur (mm) : 40
- 840 g

449801195



Lot de 3 câbles antivol

Câbles avec revêtement vinyle coloris bleu, rouge et vert. Multi-usages.

- Type de verrouillage : Combinaison à 4 chiffres
- Longueur (m) : 1,80
- Epaisseur (mm) : 8
- 865 g

447200016



Câble antivol à combinaison

Câble antivol 1 m 80 en acier torsadé. Revêtement en vinyle pour éviter les rayures. Enroulement automatique pour faciliter le rangement.

- Type de verrouillage : Combinaison à 4 chiffres
- Couleur : assortis
- 280 g

449801203

Câble antivol à combinaison

Câble antivol de 90 cm en acier tressé. Revêtement de protection en vinyle pour éviter les rayures.

- Type de verrouillage : Combinaison à 4 chiffres
- Couleur : Vert
- 400 g

449801204



Câble articulé antivol à combinaison

Câble antivol en acier articulé. Revêtement en vinyle pour éviter les rayures.

- Type de verrouillage : Combinaison à 4 chiffres
- Couleur : assortis
- 620 g

449801205



Cadenas disque Excell® acier

La anse octogonale en alliage de bore traité au carbure de tungstène Tough-Cut est 50 % plus résistante que l'acier cémenté. Corps en acier largeur 70 mm. Résistant au coupe-boulon. 10 000 combinaisons possibles.

- Type de verrouillage : Combinaison à 4 chiffres
- 335 g

449801196



Cadenas à combinaison

Corps en aluminium massif d'une largeur de 40 mm pour une durabilité optimale. Anse en acier chromé pour résister à la coupe. Hauteur d'anse maximale pour des applications plus variées.

- Type de verrouillage : Combinaison à 4 chiffres

449801197



Cadenas Excell® zinc

La anse octogonale en alliage de bore traité au carbure de tungstène Tough-Cut est 50 % plus résistante que l'acier cémenté. Hauteur anse 38 mm. Corps en zinc largeur 56 mm. Résistant à l'effet de levier et au crochetage.

- Type de verrouillage : Combinaison à 4 chiffres
- Anse (mm) : 38
- 405 g

449801198

Cadenas

Anse en acier cémenté.

- Type de verrouillage : À clé
- Anse (mm) : 38

447200007



Cadenas inox haute sécurité

Cadenas en acier laminé 44 mm avec couverture inoxydable. Anse Ø 8 mm en alliage de bore, assurant une résistance maximale au coupe-boulon. Double verrouillage à billes pour une résistance maximale à la traction et à l'effet de levier. Livré avec 4 clés.

- Type de verrouillage : À clé
- 320 g

449802381



Cadenas haute sécurité

En laiton massif 50 mm, anse en acier cémenté. Anse amovible et réglable de 70 à 155 mm. Livré avec 4 clés.

- Type de verrouillage : À clé
- Anse (mm) : 70 à 155

447200002





Coffres forts |



Master Lock

Rangement à combinaison retro éclairé - Select Access®

Compartiment de stockage pouvant sécuriser plusieurs clés. Combinaison programmable pour une sécurité optimale. Larges molettes rétroéclairées. Équipé d'une pile CR2032 facile à remplacer. Design mural pour une installation permanente (kit de montage inclus). Cache de protection pour une meilleure résistance aux intempéries et une plus grande discrétion.

- Type de verrouillage : Combinaison à 4 chiffres
- Largeur (mm) : 72
- Hauteur (mm) : 126
- Profondeur (mm) : 52
- 520 g

449801201

→ **DOMETIC**

Coffre-fort MD 361 C DOMETIC



Coffre-fort avec verrouillage électronique par saisie d'un code avec fonction mémoire de 5 minutes. Écran LED éclairé. Fonctionnement à piles avec indicateur d'épuisement de pile (10 000 ouvertures /fermetures possibles).

Pas de point d'enfoncement utilisable car porte et cadre découpés au laser. Livré avec 2 clés de secours et piles.

- Type de verrouillage : Combinaison à 4 chiffres
- Volume (l) : 24
- Longueur (cm) : 41
- Hauteur (cm) : 19
- Profondeur (cm) : 36
- 10,9 kg

449805117

ACCESSOIRES



Kit de fixation pour coffre fort DOMETIC

Pour coffre-fort Safe 310 C (réf. : 449800444).

447200022



Master Lock

Coffre-fort digital Sacca

Coffre-fort à serrure électronique fonctionnant avec 4 piles. Livré avec un jeu de 2 clés de secours, 2 vis de fixation et écrous, notice de montage.

- Type de verrouillage : Combinaison à 4 chiffres
- Longueur (cm) : 23
- Hauteur (cm) : 17,1
- Profondeur (cm) : 17,2
- 4,5 kg

7206140

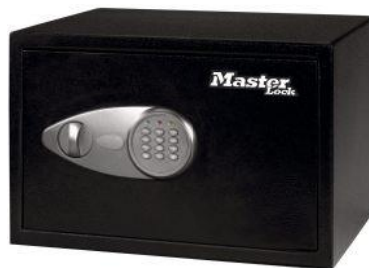

Master Lock

Coffre-fort à combinaison électronique

2 pènes mobiles en acier et charnière invisible pour plus de sécurité contre les attaques et l'effet de levier. Combinaison électronique programmable avec clé de secours - 2 clés fournies. Revêtement intérieur tapissé. Kit d'ancrage inclus

- Type de verrouillage : Combinaison à 4 chiffres
- Longueur (cm) : 35
- Hauteur (cm) : 22
- Profondeur (cm) : 27
- 8,4 kg

449801202

Accessoires de pesée |

REICH



Pèse-véhicule REICH

Petite balance électronique portable pour peser tout véhicule, roue par roue. En fonction du véhicule à peser, camping-car, caravane simple ou double essieu, le programme de pesée choisi, calcule le poids total après avoir effectué les pesées à chaque roue, roue jockey comprise pour la caravane. Charge maxi : roue 1000 kg, timon 100 kg. Fonctionne avec 3 piles de 1,5 V.

- Charge maxi (kg) : 1000
- 1,2 kg

447200028

Sécurité et signalisation

Accessoires de pesée |

Pèse-flèche électronique REICH

- Charge maxi (kg) : 115
- 440 g

447200029



REICH

Pèse-flèche caravane

Permet de contrôler le poids en flèche de la caravane. Poids maximum 50 kg.

- Charge maxi (kg) : 100
- Hauteur (mm) : 420
- 750 g

7210410



Vitesse | Régulateurs / indicateurs de vitesse

med
AUTOMOTIVE SOLUTIONS



Régulateur / limiteur de vitesse MED

L'appareil propose, un nouveau mode de conduite, du confort, le respect des limitations de vitesse sans avoir toujours les yeux rivés sur le compteur et par la même occasion des économies de carburant. Composé d'une centrale RG9, d'un levier de commande à fixer à gauche du volant, d'un faisceau de raccordement sur l'accélérateur, d'une sécurité sur la pédale d'embrayage et l'enregistrement des vitesses favorites. Compatible avec la plupart des véhicules de dernière génération équipés d'accélérateur électronique (Prévoir faisceaux spécifiques MED dans le cas contraire).

- 1,0 kg

449805122

ACCESSOIRES

À ajouter au régulateur/limiteur de vitesse MED dans le cas où le véhicule n'est pas équipé d'accélérateur électronique.



Faisceaux spécifiques à partir de 2006 MED

- FORD Transit ≥ 2006
449805123
- FIAT Ducato Euro 4 ≥ 2006
449805125

- MERCEDES Sprinter ≥ 2006
449805124
- FIAT Ducato Euro 5 2011 à 2014
449805126



Interface-bus MED

Obligatoire pour installer le régulateur de vitesse (réf. : 449805122) sur un Fiat Ducato Euro 5.

- FIAT Ducato 2011 à 2014
449805127

Signalisation | Plaques et panneaux de signalisation

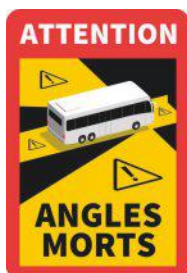
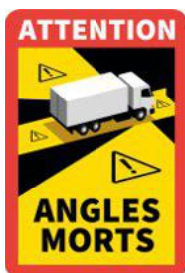

Conforme au décret n° 2020-1396 du 17 novembre 2020 relatif à la signalisation matérialisant les angles morts sur les véhicules dont le poids total autorisé en charge excède 3,5 tonnes

Autocollant angle mort PL 3,5 t

Est imposé à partir du 1^{er} janvier 2021 que les véhicules de plus de 3,5 tonnes soient équipés d'une signalisation matérialisant la position des angles morts apposée sur le véhicule. Cette signalisation est apposée selon des modalités adaptées pour une visibilité la plus grande possible, en particulier pour les cyclistes, les piétons et les utilisateurs d'engins de déplacement personnels. Vendu à l'unité.

- Version : Camion
449802878

- Version : Bus
449805802



Signalisation | Plaques et panneaux de signalisation

Disques de limitation de vitesse autocollants Ø 200 mm



Disque de limitation de vitesse

• Version : 80 km/h
4203240

• Version : 90 km/h
4203260

• Version : 100 km/h
444200001

• Version : 110 km/h
4203250



Bande adhésive lumineuse

Bande lumineuse qui emmagasine la lumière pour la restituer la nuit venue. Permet d'identifier et de sécuriser divers objets dans le noir. Idéal pour signaler les interrupteurs, marches, poignées.

449802726



Rampe signalisation

Équipée de : 1 feu de brouillard, 2 feux multifonctions avec ampoules reliés par câble multi-conducteurs 3 brins, 2 triangles réfléchissants, 4 m de câble d'alimentation, 5 conducteurs équipés d'une fiche et 7 broches plastiques.

• Longueur (mm) : 1050
• Hauteur (mm) : 140
• Longueur câble (m) : 4
• 2,0 kg

• Longueur câble (m) : 7,5
• 2,1 kg

4204860

449805128



jokon

Plaque arrière pour porte-vélos JOKON

Équipée de : 2 feux multifonctions avec ampoule, 1,50 m de câble d'alimentation, 5 conducteurs équipés d'une fiche et 7 broches plastiques.

• Longueur (mm) : 730
• Largeur (mm) : 140
• 485 g

4204900



Plaque porte-éclairage

Plaque porte-éclairage et plaque minéralogique avec fiche 7 plots, permettant de compléter l'éclairage quand il est caché par des vélos ou autre, transportés à l'arrière. Livrée avec 4 m de câble.

• Longueur câble (m) : 4
• Longueur (mm) : 1030
• Hauteur (mm) : 140
• 1,2 kg

449805129

Signalisation | Éclairages de plaque

jokon

Éclairage plaque K 415 JOKON

Montage en applique. Boîtier coloris noir.

• Longueur (mm) : 100
• Largeur (mm) : 55
• Hauteur (mm) : 57
• Entraxe (mm) : 45

44801328B



Éclairage plaque K 307 JOKON

Montage en applique. Boîtier coloris argent.

• Longueur (mm) : 266
• Largeur (mm) : 46
• Hauteur (mm) : 43

4210010



Signalisation | Feux arrières multifonctions

Les feux led NOREP offrent un très bon rendement énergétique et une durée de vie largement améliorée. Ils s'installent en lieu et place du modèle à ampoule.

Dim. : Ø 95 x P 32 mm



	Désignation	Référence
1	Feu de recul	449805130
2	Feu stop/veilleuse	449805131
3	Feu clignotant	449805132
4	Feu de brouillard	449805133

Feux série 710 JOKON

Dim. : Ø extérieur : 95 mm - Ø encastrément : 79 mm - Profondeur : 56 mm



	Modèle	Fonctions	Référence
1	Feu 710 Type BRS	Position, Stop	44811176B
2	Feu 710 Type BL	Clignotant	44811178B
3	Feu 710 Type BL	Clignotant	444200019
4	Feu 710 Type W	Recul	44811175B
-	Feu 710 Type SN	Brouillard	44811177B

Feux série 720 JOKON

Dim. : Ø extérieur : 95 mm - Ø encastrément : 81 mm - Profondeur : 21 mm



	Modèle	Fonctions	Référence
1	Feu 720 Type S	Position	444200024
1	Feu 720 Type BRS	Position, Stop	444200025
1	Feu 720 Type SN	Brouillard	444200027
2	Feu 720 Type BL	Clignotant	444200026
3	Feu 720 Type W	Recul	444200028



Feu stop arrière encastrable NOREP

- Fonctions : Feu stop
 - Montage : Arrière
 - Ø d'encastrement (mm) : 94,4
- 449805134**



Feu clignotant arrière encastrable NOREP

- Fonctions : Feu clignotant arrière
 - Ø d'encastrement (mm) : 94,4
- 449805135**



Feu de recul encastrable NOREP

- Fonctions : Feu de recul
 - Ø d'encastrement (mm) : 94,4
- 449805136**



Feux arrières multifonctions 250 JOKON

Montage en applique. Alimentation : 9 - 32. Dim. : L 252 x l 28 x H 14 mm

Modèle	Fonctions	Référence
Feu 250 Type BRS	Position, Stop	449801599
Feu 250 Type S	Position	449801600
Feu 250 Type BL	Clignotant	449801601
Feu 250 Type BR	Stop	449801602
Feu 250 Type W	Catadioptré	449801603
Feu 250 Type BL	Clignotant (à LED, feu dynamique)	449801604



Feux multifonctions JOKON



1



2



3



4



5



6



7



8

	Modèle	Fonctions	Montage	Ampoules	Longueur (mm)	Largeur (mm)	Hauteur (mm)	Entraxe (mm)	Référence
1	Feu 580 Type BBS	-	-	-	164	83	56	-	449805137
2	Feu 494 Type BBSN	Eclairage arrière droit	Droite	-	285	96	56	-	449805138
3	Feu 496 Type BBSKN	Position, Stop, Clignotant, Éclaireur plaque, Brouillard	Gauche	3 x 21 - 2 x 5	285	96	56	152	4206650
4	Feu 541 Type BBSN	Position, Stop, Clignotant, Brouillard	Gauche	3 x 21 - 1 x 10	385	130	19	177	4206600
5	Feu 541 Type BBSNW	Position, Stop, Clignotant, Recul, Brouillard	Réversible	3 x 21 - 21/5	385	130	19	178	4206620
6	Feu 561 Type BBSNW	Position, Stop, Clignotant, Recul, Brouillard, Catadioptré	Réversible	2 x 21 - 1 x 21 - 1 x 10	385	131	23,5	179	4207000
7	Feu 630 type BBSN	Position, Stop, Catadioptré, Clignotant, Brouillard, Recul	Gauche	1 x 21 - 1 x 21/5 - 1 x 21W	-	160	220	150	449801595
7	Feu 630 type BBSN	Position, Stop, Catadioptré, Clignotant, Brouillard, Recul	Droite	1 x 21 - 1 x 21/5 - 1 x 21W - 1 x 5	-	160	220	150	449801596
8	Feu 610 Type BBSWN	Position, Stop, Clignotant, Recul, Brouillard, Catadioptré	Gauche	1 x 21/5 - 1 x 21 - 1 x 21	280	135	55	-	449801668
8	Feu 610 Type BBSWN	Position, Stop, Clignotant, Recul, Brouillard, Catadioptré	Droite	1 x 21/5 - 1 x 21 - 1 x 21	280	135	55	-	449801669
8	Feu 611 Type BBSKWN	Position, Stop, Clignotant, Recul, Brouillard, Catadioptré	Gauche	1 x 21/5 - 1 x 21 - 1 x 21	286	138	60	120	449801606
8	Feu 611 Type BBSKWN	Position, Stop, Clignotant, Recul, Brouillard, Catadioptré	Droite	1 x 21/5 - 1 x 21 - 1 x 21	286	138	60	120	449801607



Feux série 2000 pour Knaus et Frankia JOKON

Feux multifonctions : position, stop, clignotant, brouillard et position latérale.
Ampoules : 2 x 21, 1 x 10 et 1 x 21. Dim. : L 285 x l 96 x P 56 mm. Entraxe : 152 mm.



Feu 2000 Type BBSNMR JOKON

- Montage : Gauche
4207100
- Montage : Droite
4207110

ACCESSOIRES

Catadioptre triangulaire JOKON



Catadioptre pour feu 2000 JOKON (réfs. : 4207100 et 4207110).
4207120



Feu enjoliveurs JOKON

- Hauteur (mm) : 12,1
- Entraxe (mm) : 80
- Ø (mm) : 122
- Couleur : Chrome
44813938B

- Couleur : Rouge
44813939B

- Couleur : Orange
44813940B



Feux multifonctions CARALUNA I et II HELLA

Montage universel encastré. Livrés avec ampoules montées.

Multifonctions : position, stop, clignotant, brouillard, catadioptre, encombrement latéral.



1



2



3



4

	Modèle	Forme	Type de véhicule	Montage	Ampoules	Longueur (mm)	Largeur (mm)	Hauteur (mm)	Référence
1	Caraluna I	Carré	Camping-car	Gauche	1 x 21/5 - 1 x 21 - 1 x 21	446	170	97	44805541B
1	Caraluna I	Carré	Camping-car	Droite	1 x 21/5 - 1 x 21 - 1 x 21	446	170	97	44805542B
2	Caraluna II	Rond	Camping-car	Gauche	1 x 21/5 - 1 x 21 - 1 x 21	505	176,4	95,6	44809290B
3	Caraluna II	Rond	Camping-car	Droite	1 x 21/5 - 1 x 21 - 1 x 21	505	176,4	95,6	44809289B
4	Caraluna II	Triangulaire	Caravane	Gauche	1 x 21/5 - 1 x 21 - 1 x 21	505	176,4	95,6	4206315
4	Caraluna II	Triangulaire	Caravane	Droite	1 x 21/5 - 1 x 21 - 1 x 21	505	176,4	95,6	4206305

Feux arrière SACEX

Livrés sans ampoule



1



2



3



4

	Fonctions	Montage	Ampoules	Longueur (mm)	Largeur (mm)	Hauteur (mm)	Entraxe (mm)	Référence
1	Position, Stop, Clignotant, Brouillard	Gauche	2 x 21 - 2 x 5	288	97	52	152	4205850
1	Position, Stop, Clignotant, Brouillard	Droite	2 x 21 - 2 x 5	288	97	52	152	4206200
2	Position, Stop, Clignotant, Brouillard, Éclaireur plaque	Gauche	3 x 21 - 2 x 5	288	97	52	152	44800366B
3	Position, Stop, Clignotant	Réversible	2 x 21 - 1 x 5	214	81	53	45	4205840
4	Position, Stop, Clignotant	Réversible	1 x 21 - 1 x 21/5	158	81	55	45	4205830

**Modules de feux JOKON**

Feux encastrables avec connecteur coudé. En verre lisse, livré avec ampoule montée. À visser sur le support. Support vendu séparément (réf. : 444200015). Type de montage : Esterel, Sterckeman, Adria, SEA Spa, Niesman, Concorde.



1



2



3

	Modèle	Fonctions	Ampoules	Référence
1	Feu 810 Type BL	Clignotant	1 x 21	444200009
2	Feu 810 Type BRSM	Position, Stop, Catadioptré, Encombrement latéral	1 x 21/5	444200010
2	Feu 810 Type BRS	Position, Stop	1 x 21/5	444200011
2	Feu 810 Type SN	Brouillard	1 x 21	444200012
2	Feu 810 Type R	Catadioptré	-	444200014
3	Feu 810 Type W	Recul	1 x 21	444200013

ACCESSOIRES**Support de feux JOKON**

Support pour feux série 810. Permet le montage dans la carrosserie. Pour un module de 4 feux.
• 220 g
444200015

Feux de remorque JOKON

1



2



3



	Fonctions	Montage	Longueur (mm)	Largeur (mm)	Hauteur (mm)	Entraxe (mm)	Ampoules	Référence
1	-	Réversible	110	110	56	-	-	449805139
2	Position, Stop, Clignotant, Éclaireur plaque	Réversible	110	100	45	55	2 x 21 - 1 x 5	4205820
3	Position, Stop, Clignotant, Catadioptré, Brouillard, Éclaireur plaque	Droite	220	140	60	70	3 x 21 - 1 x 21/5	4205800
3	Position, Stop, Clignotant, Catadioptré, Brouillard, Éclaireur plaque	Gauche	220	140	60	70	3 x 21 - 1 x 21/5	4205810

**Feu arrière rouge à 4 LED S24 12 V - JOKON**

- Longueur (mm) : 65
- Largeur (mm) : 16
- Hauteur (mm) : 15
- Entraxe (mm) : 45

449805140**Feu clignotant BI 115 JOKON**

- Longueur (mm) : 71
- Largeur (mm) : 61
- Hauteur (mm) : 37

449805141**Ampoule de recul sonore**

Ampoule qui émet un signal sonore lorsque la marche arrière du véhicule est enclenchée afin d'alerter les piétons à proximité. À installer sur le feu de recul en remplacement de l'ampoule d'origine.

449805142

Feux de stop additionnels JOKON



	Modèle	Montage	Nombre de LED	Longueur (mm)	Largeur (mm)	Hauteur (mm)	Entraxe (mm)	Référence
1	3 ^{ème} feu stop	-	12	287	24	25	-	449805143
2	Feu ZHBL 03/04	En applique	32	380	100	45	337	44811237B
3	Feu ZHBL 25/12	À encastrer	11	361	52	15	214	449802660
4	Feu ZHBL 24/2	En applique	28	310	16	15	284	449801597
5	Feu multilampes	À encastrer	-	370	40	34	332	44810434B

Signalisation | Catadioptres

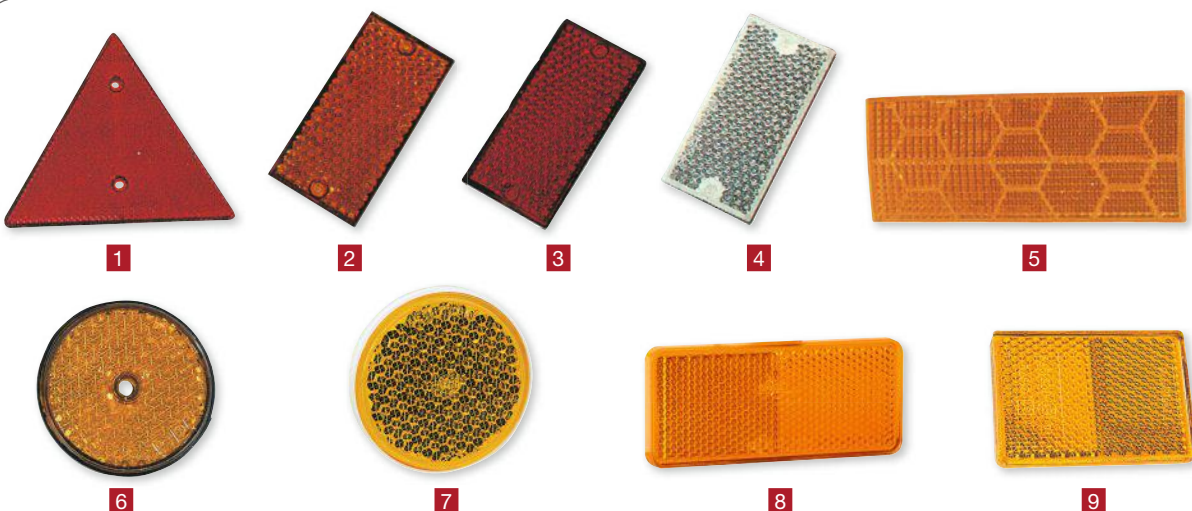

	Forme	Couleur	Longueur (mm)	Largeur (mm)	Ø (mm)	Référence
1	Triangulaire	Rouge	-	-	-	7405400
2	Rectangulaire	Orange	58	40	-	7415900
2	Rectangulaire	Orange	58	40	-	449805144
3	Rectangulaire	Rouge	58	40	-	7415800
3	Rectangulaire	Rouge	58	40	-	449805145
4	Rectangulaire	Blanc	91	47	-	44801337B
4	Rectangulaire	Blanc	58	40	-	449805803
5	Rectangulaire	Orange	110	44	-	7415930
6	Rond	Orange	-	-	61	7416000
6	Rond	Rouge	-	-	61	449805146
6	Rond	Blanc	-	-	61	7416010
7	Rond	Orange	-	-	60	449805147
8	Rectangulaire	Orange	90	40	-	449805148
9	Rectangulaire	Orange	56	39	-	449805149



	Désignation	Longueur (mm)	Largeur (mm)	Ø (mm)	Hauteur (mm)	Entraxe (mm)	Couleur	Référence
1	Feu de position PI 272	-	-	80	38	20	Blanc	449805150
2	Feu de position PLR 272	-	-	80	39	20	Blanc	44803834B
3	Feu de gabarit PL 192 rond	-	80	80	32	23	Blanc	44803833B
4	Feu de position PL 96	74	46	-	26	46	Noir, Blanc	449805151
5	Feu de position avec catadioptré	100	45	-	13	70	Blanc	449805152
6	Feu de position avec catadioptré latéral	112	42	-	25	45	Rouge, Noir	449805153
7	Feu de position avant à LED PLR 2010	124	45	-	12,5	112	-	449805154
8	Feu de position latéral à LED SRLR 2012	100	44	-	12	85	Orange	449805155
9	Feu latéral 100 x 50 x 17 mm	100	50	-	17	-	-	449805156
10	Feu latéral applique	124	45	-	12	-	Orange, Blanc	449805157
11	Feu position orange smlr2010	124	39	-	13,5	112	Orange	44815127B
12	Feu de position blanc à 4 LED PL 241 12 V	65	16	-	15	45	Blanc	449805158
13	Feu de position	110	45	-	13	90	Blanc	449805159
14	Feu de position latéral LED 12 V	135	23,4	-	28	109	Blanc	449805160
15	Feu de position PL 115	71	61	-	37	45	-	44812831B
16	Feu de position PLR 550	82	76	-	40	-	Noir	44802774B
17	Feu de position	62	62	-	42	-	Noir	4213400
18	Feu de position avec catadioptré	63	67	-	43	30	Noir	44800065B
19	Feu de position PLR 130 coloris noir	74	45	-	22,5	-	Blanc, Noir	44800312B
19	Feu de position PLR 130 coloris blanc	74	45	-	22,5	-	Blanc	44802808B
20	Feu de gabarit 12 V	125	38	-	11	100	Orange	44806437B
21	Feu lateral avec catadioptré encastré	110	40	-	25	90	Orange, Noir	44812911B
22	Feu de gabarit 12 V blanc	101,6	45	-	12,5	85	Blanc	44807874B
23	Feu de gabarit 12 V orange	101,6	45	-	12,5	85	Orange	44810447B
24	Feu de gabarit SPL 39 à clipser	78	43	-	31	30	-	449805161
25	Feu de gabarit bicolore SPL 07	92	43	-	37	-	Blanc, Rouge, Noir	44803039B
26	Feu de gabarit bicolore SPL 09	92	43	-	37	-	Blanc, Noir, Rouge	44801533B
27	Feu de gabarit bicolore SPL 115	71	61	-	37	-	Blanc, Noir, Rouge	44803828B
28	Feu de gabarit bicolore	60	55	-	40	30	Blanc, Noir, Rouge	44800064B
29	Feu de gabarit SPL 2000 avec socle	93	43	-	40	68	Rouge, Blanc, Noir	44806620B
29	Feu de gabarit SPL 2000 sans socle	90	40	-	40	68	Blanc, Rouge	4204560
29	Feu de gabarit SPL 2000 avec enjoliveur	90	40	-	40	68	Blanc, Rouge	4204585
30	Feu de gabarit bicolore droit socle blanc	120	40	-	30	-	-	44807985B
30	Feu de gabarit bicolore gauche socle blanc	120	40	-	30	-	-	44807987B
31	Feu de gabarit bicolore droit socle gris	120	40	-	30	-	-	44807986B
31	Feu de gabarit bicolore gauche socle gris	120	40	-	30	-	Blanc, Rouge	4206035
32	Feu de gabarit rouge/blanc	124	38	-	32	83	Rouge, Transparent, Blanc	449805162



Ampoule témoin culot verre pour feu de signalisation JOKON

449805163

Signalisation | Feux de position



1



2



3



4



5



6



7

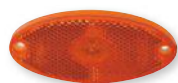

8



9



10



11



12



13



14



15



16



17



18



19



20



21



22



23



24



25



26



27



28



29



30



31



32



Entretien et bricolage

Produits d'entretien.....	364
Colles / mastics / adhésifs.....	370
Pieds de table.....	374
Fixations plateau de table.....	377
Fixation.....	378
Serrures intérieures.....	379
Charnières et compas de meuble.....	381
Accessoires pour rideaux.....	383
Arrêts de porte.....	384
Poignées de tirage.....	386
Poignées de meuble.....	387
Serrures et verrous extérieurs.....	389
Visserie.....	393
Panneaux de bois contre-plaqué.....	394
Profils plastiques.....	395
Isolation thermique.....	396
Isolation acoustique.....	397



+ Spécial grand pare-brise !



Balai de lavage Jumbo HTD

Balai télescopique raccordable sur tuyau d'arrosage. Manche aluminium extensible de 1,40 à 2,35 m. Brosse anti-rayures. Raccord rapide laiton, embout de brosse renforcé, bouton arrivée/coupage d'eau, manchons mousse ergonomiques.

- Longueur (cm) : 140 à 235
- 1,3 kg

441200032

+ Embout de brosse renforcé !



Balai de lavage Primo HTD

Balai télescopique raccordable sur tuyau d'arrosage. Manche aluminium extensible de 1,15 à 1,80 m. Bouton arrivée/coupage d'eau.

- Longueur (cm) : 115 à 180
- 850 g

441200033

+ Tête orientable !



Raclette lave-vitres HTD

Manche extensible jusqu'à 1,50 m. Raclette anti-rayures 23 cm + pavé mousse pour décollage des insectes.

- Longueur (cm) : 150
- Largeur (cm) : 23
- 350 g

441200034

+ Brosse orientable !



Balai de dégivrage HTD

Balai télescopique, manche aluminium extensible de 0,65 à 0,85 m. 1 côté brosse 22 cm + 1 côté grattoir 10 cm.

- Longueur (cm) : 65 à 85
- 300 g

447300015

Balai de dégivrage HTD

Manche en alu télescopique de 82 à 128 cm. Il possède un côté brosse de 24 cm et un côté grattoir d'une largeur de 10 cm. Brosse orientable pour atteindre plus facilement les zones difficiles d'accès.

- Longueur (cm) : 82 à 128
- 400 g

447300016

+ Ultra légère !



Pelle à neige HTD

Allie robustesse et légèreté grâce à un manche en aluminium extensible jusqu'à 85 cm. Avec lame de ramassage de 26 cm renforcée en aluminium.

- 530 g

447300017





Matériel d'entretien des surfaces | Brosses / Balais / Éponges



+ Tête pivotante et microfibre amovible !

Raclette microfibre lave pare-brise «Wonder»

Grâce à son manche de 34 cm, cette raclette rend le nettoyage du pare-brise facile.

- Longueur (cm) : 39
- Longueur tête (cm) : 12,7
- Largeur tête (cm) : 8,8
- Matière : ABS

449805394



Brosse microfibre

La housse en microfibre absorbe la saleté et nettoie facilement sans éraflures. Elle peut être retirée ensuite pour être rincée ou lavée.

449805396

+ Simple et efficace



Système de fixation mural pour balai

Système de fixation mural pour manches à balais ou autres Ø 22 à 30 mm. Prévoir vis.

449805395



Seau rétractable avec couvercle

Se déplie et se replie en quelques secondes. Thermoplastique et plastique, sans bisphénol A.



	Référence	Couleur	Volume (l)	Hauteur (mm)	Hauteur repliée (mm)	Ø (mm)	Poids
1	446300010	Vert	7,5	240	60	310	805 g
2	449803518	Bleu	7,5	240	60	310	805 g
3	449803519	Noir	7,5	240	60	310	805 g

Des accessoires indispensables...



Géocalisez les revendeurs HTD
Rubrique ► **OÙ ACHETER ?**

www.htd-distribution.fr

MATT CHEM®, fabricant Français, a conçu et développé une gamme complète de produits et de concepts pour la maintenance des véhicules de loisirs en réduisant ou en éliminant l'usage de substances dangereuses pour la santé et l'environnement.



Nettoyant traces noires sur carrosserie MATT CHEM

Élimine les traces de fumées et les coulures noires sur la carrosserie. Produit prêt à l'emploi.

- Volume (ml) : 500

449802008



Nettoyant traces de goudron et dépôt bitumeux MATT CHEM

Élimine les traces de goudron et d'huile sur le polyester, les roues, le plastique et le chrome. Facile d'application et se rince facilement.

- Volume (ml) : 500

449802010



Shampooing concentré carrosserie et mobil-home MATT CHEM

Nettoyant à haute teneur en matières actives permettant d'éliminer les dépôts gras d'origines minérales, animales ou végétales. Permet de disperser les salissures, les dépôts carbonés, le film routier statistique provenant de la pollution atmosphérique urbaine. Pouvoir moussant contrôlé permettant l'accrochage de la solution sur les surfaces à nettoyer verticales ou horizontales.

- Volume (l) : 1

449802004

Pour l'entretien régulier de la carrosserie



Nettoyant résine insecte MATT CHEM

Élimine les traces de résines et d'insectes sur le polyester, les peintures, les plastiques, les pare-chocs. Produit prêt à l'emploi.

- Volume (ml) : 600

449802007



Nettoyant concentré cirant carrosserie MATT CHEM

Laisse un film protecteur auto séchant qui retarde l'incrustation des dépôts graisseux et facilite ainsi les prochains nettoyages.

- Volume (l) : 1

449802005



Nettoyant sans eau MATT CHEM

Élimine les salissures, redonne de la brillance et dépose un film déperlant qui protège la surface traitée et retarde l'incrustation des salissures. Produit prêt à l'emploi.

- Volume (l) : 1

449802011





Nettoyant doux pour baie acrylique MATT CHEM

Nettoyant à base de dérivés végétaux sans alcool et sans solvant pétrolier. Limite les dépôts calcaires, ne laisse pas de traces et rend les surfaces brillantes. Facilite les nettoyages ultérieurs par le phénomène de rétraction du film d'eau. Fonction hydrophobe et antibuée. Peut s'appliquer sur du polycarbonate, du plexi ou du verre.

- Volume (ml) : 500
- 449802013**
- Volume (l) : 1
- 449802014**



Nettoyant puissant jantes et enjoliveurs MATT CHEM

Élimine les dépôts de graisse, goudron et les particules métalliques provenant des freins à disques recouvrant les jantes. Nettoie en profondeur et rénove les jantes. Ne contient pas d'abrasif et ne provoque aucune altération des jantes en alliage léger, chromées ou peintes et n'attaque pas les pneumatiques.

- Volume (ml) : 600
- 449802006**



Dégraissant universel toutes surfaces MATT CHEM

Nettoyant, dégraissant à applications multiples sur tous supports : bois, skaïs, plastiques, altuglas, formicas, linoléums et aussi pour les lessivages des cloisons et des vaigrages.

- Volume (l) : 1
- 449802023**

Convient pour les peintures métallisées



Protection anti-salissure pare-brise et baie MATT CHEM

Dépose un film translucide, protecteur hydrophobe, anti-adhérent, anti-salissure préventif sur les pare-brises et baies. Évite l'adhérence des taches d'eau et des saletés.

- Volume (ml) : 150
- 449802017**



Crème de rénovation microbilles pour polyester MATT CHEM

Élimine rapidement les taches de fuel, les traces de joints noirs et les marques de champignon. Ravive les surfaces sans les rayer, redonne de l'éclat et de la brillance.

- Volume (ml) : 500
- 449802009**



Polish de finition polyester et peinture MATT CHEM

Assure un polissage ultra fin du polyester et des surfaces peintes. Permet d'éliminer les micro-porosités et les micro-rayures sur le polyester.

- Volume (ml) : 500
- 449802012**





Nettoyant végétal plastiques souples MATT CHEM

Nettoie parfaitement et sans difficulté les plastiques en enduit PVC, le skaï et le vinyle. Permet d'éliminer les souillures de carbone, les dépôts de fumée, les salissures grasses, les dépôts d'oxyde d'aluminium. Redonne à la surface traitée sa propreté initiale sans altération du support.

- Volume (ml) : 500

449802026



Kit de rénovation pour Plexiglas® MATT CHEM

Kit composé d'un Plexi Net (125 ml) et d'une lingette microfibre. Plexi Net rénove les baies micro-rayées ou opacifiées. Polit le plexiglas®, le polycarbonate et le verre.

- Volume (ml) : 125

449802016



Maintient la souplesse
des tissus

Imperméabilisant stores et auvents en tissu MATT CHEM

Barrière imperméabilisante pour stores et auvents en tissu empêchant l'imprégnation de l'eau et des liquides aqueux. Empêche la poussière et la saleté de s'incruster. Sans silicone.

- Volume (l) : 1

449802028



Nettoyant moussant tissus MATT CHEM

Nettoie les tissus en coton, en fibre synthétique, en velours et les moquettes. Permet d'éliminer les salissures. Détruit les mauvaises odeurs et apporte une agréable odeur de fraîcheur.

- Volume (ml) : 300

449802019



Imperméabilisant tissu et vêtements MATT CHEM

Produit hydrophobe qui constitue une barrière contre la pénétration des liquides à travers les tissus traités. Laisse les supports souples et perméables à l'air. Action rapide, ne tache pas, ne graisse pas. Idéal pour les fibres textiles naturelles ou synthétiques.

- Volume (ml) : 300

449802027



Traitement anti-buée MATT CHEM

Laisse sur les surfaces traitées un film anti-buée translucide hydrophobe. Réduit les phénomènes d'adhérence de condensation sur les surfaces froides en facilitant leur drainage et leur évacuation. Améliore la visibilité et limite le dépôt de calcaire et les taches d'eau sur les surfaces traitées.

- Volume (ml) : 150

449802015



Huile hydratante pour cuir MATT CHEM

Imperméabilisant antistatique, qui protège les surfaces nettoyées et retarde l'incrustation des taches, des gouttes d'eau, des salissures diverses. Aucun colorant. Le cuir, une fois traité, garde sa couleur d'origine.

- Volume (ml) : 150

449802020



Nettoyant skaï, vinyle, enduit PVC et simili cuir MATT CHEM

Nettoie parfaitement et sans difficulté les plastiques en enduit PVC, le skaï et le vinyle. Permet d'éliminer les dépôts de fumée, les salissures grasses. Redonne à la surface traitée sa propreté initiale sans altération du support.

- Volume (ml) : 150

449802021





Nettoyant lustrant plastique et tableau de bord MATT CHEM

A base d'huiles végétales en émulsion, sans solvant et non gras. Entretien et protège les supports, retarde l'incrustation des poussières, ravive les plastiques vieilliss. Action antistatique. Donne un effet satiné et laisse une odeur agréable.

- Volume (ml) : 500
- 449802022**



Enzygel cuvettes WC MATT CHEM

Gel bio-nettoyant enzymatique qui pénètre, émulsifie et liquéfie les agglomérats afin de faciliter leur écoulement et leur dégradation biologique. Renouvelle la flore bactérienne des cassettes en supprimant la source des mauvaises odeurs. Combat efficacement et rapidement les mauvaises odeurs.

- Volume (ml) : 500
- 449802024**

Formule concentrée à diluer

Efficacité jusqu'à 3 mois !



Liquide vaisselle enzymatique MATT CHEM

Favorise la dispersion et la dégradation des graisses grâce aux enzymes. Diminue les risques d'obstruction des conduits par l'apport d'enzymes favorisant la bio-épuraton des émissions de mauvaises odeurs.

- Volume (ml) : 500
- 449802025**



Protecteur panneaux solaires MATT CHEM

Traitement préventif des panneaux solaires. Laisse un film ultra fin, durable, résistant et invisible. S'utilise pur à l'aide d'un chiffon doux non pelucheux. Durée d'efficacité du produit environ 3 mois.

- Volume (ml) : 150
- 449802018**



NEW



NEW

Nettoyant enzymatique pour cassettes et réservoirs d'eaux grises - Destructeur d'odeurs MATT CHEM

Nettoie et assainit les réservoirs d'eaux usées (grises), noires et cassettes. Produit naturel et respectueux de l'environnement. Action immédiate : destructeur d'odeurs, dégradant enzymatique et odeur rémanente. Produit à diluer dans l'eau. 1 L de Enzy Tank permet :

- 20 nettoyages de cassette WC de 20 L ;
- 4 nettoyages de réservoir (eaux usées/noires) de 100 L.

- Volume (l) : 1
- Volume (l) : 5
- 449805351**
- 449805352**

Détartrant thermique alimentaire pour chauffe-eau MATT CHEM

Décapage total de tous les dépôts de laitance, calcaire obstruant les circuits de refroidissement, échangeurs, condenseurs. Ne détériore ni les plastiques, ni les caoutchoucs. Etant un produit alimentaire, il peut être utilisé pour les cafetières, bouilloires, machines à laver, ETC.

- Volume (l) : 1
- Volume (l) : 5
- 449805353**
- 449805354**



NEW

Gel nettoyant détartrant écologique pour cuvettes WC 1 L MATT CHEM

Contribue à l'élimination des traces de calcaire et autres dépôts dus aux écoulements d'eau.

- Volume (l) : 1
- 449805355**



NEW

Dégraissant moussant pour jantes-enjoliveurs Aérosol 500 ml MATT CHEM

Elimine les dépôts de graisse, goudron, particules métalliques (freins à disque)

- Volume (ml) : 500
- 449805356**



Produits d'entretien | Produits d'entretien pour carrosserie



NEW

Dégrippant lubrifiant multi-fonctions à base de Bisulfure de Molybdène Aérosol 150 ml MATT CHEM

Dégrippe filetage et écrous, chasse l'humidité et limite l'oxydation, laisse un film lubrifiant.

- Volume (ml) : 150

449805357



Protection anti-rongeurs pour Câbles et gaines électriques, mousse d'isolation Aérosol 400 ml MATT CHEM

Protège câbles et gaines électriques, mousses d'isolation. Evite les pannes et les courts-circuits.

- Apporte un effet amérissant dissuasif.
- Volume (ml) : 400

449805358

NEW



NEW

Répulsif moustiques Spray 150 ml MATT CHEM

A base d'huiles essentielles de citronnelle, FLY repousse naturellement et efficacement les moustiques Européens et tropicaux.

- Protège pendant 7 heures.
- Volume (ml) : 150

449805359



Fabriqué suivant les règles d'assurance qualité ISO 9001 et 14001

Anti-gravillons Sikagard 6470S SIKA

Revêtement de protection de sous-bassement à base d'élastomère et qui possède d'excellentes propriétés anticorrosion et d'insonorisation ainsi que les meilleures performances de mise en peinture du marché. Il est adapté pour une protection efficace contre les impacts de gravillons sur les carrosseries de véhicules.

- Volume (ml) : 500
- Couleur : Noir

449802391

Produits d'entretien | Produits d'entretien pour l'habitable



Pack nettoyage tourisme 8 jours ECOCERT HTD

Kit d'entretien 1 semaine composé de :

- 1 dose de nettoyant
- 20 doses pour la vaisselle multi-usages
- 2 doses de lessive
- 460 g

449802493



Den Braven



Lingettes de nettoyage 80 pièces DEN BRAVEN

Nettoie les mains, l'outillage et les surfaces. Élimine les tâches fraîches de mastic, époxy, colles en spray ou solvantées, de la mousse polyuréthane non durcie, des résidus d'huile, lubrifiants, encre, tâches de gazon et produits à base de térébenthine.

- 645 g

449805397

Absorbant d'humidité

Appareil qui protège un véhicule de l'humidité et permet de traiter un espace de 20 m² pendant un à trois mois.

- 660 g

449805398



Recharge pour absorbant d'humidité

- 450 g

449805399



Pack de 3 recharges pour absorbant d'humidité

- 1,5 kg

449805400





Produits d'entretien | Lubrifiants et silicone

Lubrifiants et dégrissants



Den Braven



Silicone lubrifiant DEN BRAVEN

Pour lubrifier les pièces en plastique, caoutchouc ou métal. Convient sur les glissières, charnières et serrures.

- Volume (ml) : 400
- 449805401**



Spray lubrifiant THETFORD

Pour protéger, entretenir, lubrifier tous les types de joints, serrures, charnières, joints et clapets de WC. Peut être utilisé sur le plastique et la caoutchouc.

- Volume (ml) : 200
- 1201050**

THETFORD



Référence	Désignation	Description	Volume (l)
1 1201000	Lubrifiant, dégrissant multifonctions	5 en 1 : anti-humidité, anti-corrosion, lubrifiant, dégrissant et nettoyant (graisse, goudron et colle).	0,2
2 449801525	Aérosol WD40 Pro	5 en 1 : anti-humidité, anti-corrosion, lubrifiant, dégrissant et nettoyant (graisse, goudron et colle). Avec flexible.	0,6
3 449801526	Dégrissant multifonction - bidon de 5 l	5 en 1 : anti-humidité, anti-corrosion, lubrifiant, dégrissant et nettoyant (graisse, goudron et colle).	5
4 449802772	Graisse blanche au lithium - 400 ml	Réduit les coefficients de friction et facilite le fonctionnement des pièces métalliques en mouvement. Ne coule pas et adhère au support.	0,4
5 449802730	Lubrifiant au silicone	Cette solution incolore dispose d'une formule efficace n'attirant pas la saleté et fournissant une excellente lubrification tout en protégeant contre l'humidité. Le Lubrifiant au Silicone empêche les pièces mobiles de bloquer et résiste aux fortes pressions et aux températures élevées. Prolonge la durée d'utilisation des composants en caoutchouc. Avec valve à 360° qui permet une utilisation à la verticale ou à l'envers.	0,4
6 449802731	Dégraissant immédiat	Élimine rapidement la graisse, l'huile et la saleté sans laisser de résidus. Fonctionne dès le contact et est facile à rincer. Utilisable sur un large éventail de surfaces incluant le métal, les hottes de ventilation et les sols.	0,5
7 449802732	Lubrifiant sec au PTFE	Cette solution contient du PTFE afin d'améliorer la lubrification en déposant une pellicule blanche et sèche qui repousse la saleté, la poussière et l'huile. Elle sèche rapidement et est également idéale comme agent de démoulage.	0,4
8 449802733	Graisse en spray	Fournit une lubrification longue durée, sa texture gel ne goutte pas. Il offre une adhérence et une étanchéité excellentes afin de résister à l'eau. Il supporte une large plage de températures. Idéal pour les surfaces métalliques.	0,4
9 449802734	Super dégrissant	Solution puissante à action rapide qui pénètre en peu de temps dans les zones difficiles à atteindre et desserre rapidement les fixations grippées ainsi que les pièces mobiles bloquées ou rouillées. Excellente résistance à l'eau.	0,4





Répond aux exigences
hygiéniques relatives aux
systèmes et unités de
ventilation et d'air conditionné
selon la Directive VDI 6022,
feuille 1:2011-07

Mastic Sikaflex 522 blanc SIKA

Le Sikaflex 522 Caravan est un mastic-colle hybride multi-usages qui adhère sur de nombreux supports. C'est également un fongicide avec une excellente résistance au vieillissement.

- Couleur : Blanc
- Volume (ml) : 300

449802385

- Volume (ml) : 100

449802386

Mastic-colle Sikaflex 521 UV SIKA

Mastic-colle hybride multi-usages adapté à la réalisation de joints d'étanchéité et de collages. Excellente résistance au vieillissement, aux UV et aux conditions intempéries. Bonne adhérence sur de nombreux supports sans traitement de surface particulier. Peut-être poncé et peint.

- Volume (ml) : 300
- Couleur : Noir

449800864

- Couleur : Blanc

449800865



Fabriqué suivant les règles
d'assurance qualité ISO
9001 et 14001



Sika Lastomer 710TX SIKA

Mastic butyle pour réalisation d'étanchéités démontables.

- Volume (ml) : 310
- Couleur : Blanc

449802394

- Couleur : Noir

449802395

Colle 552 AT SIKA

Colle haute résistance pour collages semi-structuraux à hautes performances.

- Volume (ml) : 300
- Couleur : Blanc

449800031

- Couleur : Noir

449800030



Colle citrages sikafast 5211 NT SIKA

Adhésif acrylique bi-composant pour collages structuraux flexibles sur différents substrats (métaux, plastiques, verre) sans préparation de surface. Prise en jeu jusqu'à 3 mm. Livré avec 3 embouts mélangeurs.

- Volume (ml) : 10

449802400



Sikasil P Marine blanc tube de 100 ml SIKA

Mastic silicone universel pour joint d'étanchéité. Adapté à la réalisation de joints souples sur verre, métaux, bois et céramique. Fongicide, excellente résistance aux UV.

- Volume (ml) : 100
- Couleur : Blanc

449805402



Mastic sanitaire Sikasil-P Marine 300 ml SIKA

Mastic silicone universel pour joint d'étanchéité. Adapté à la réalisation de joints souples sur verre, métaux, bois et céramique. Fongicide, excellente résistance aux UV.

- Volume (ml) : 300
- Couleur : Translucide

449802392

- Couleur : Blanc

449802393





Collage | Colles / mastics / adhésifs



Fabriqué suivant les règles d'assurance qualité ISO 9001 et 14001.

Kit colle Sikaforce + durcisseur SIKA

Colle thixotrope de base polyuréthane bicomposant pour l'assemblage de différents supports et particulièrement adaptée à la réparation ou l'assemblage de panneaux sandwichs. Convient au collage structurel de métaux, bois, sérigraphies, GRP et plastiques.

449802396

Fabriqué suivant les règles d'assurance qualité ISO 9001 et 14001 et du programme «Responsible Care»



Fabriqué suivant les règles d'assurance qualité ISO 9001 et 14001 et du programme «Responsible Care»

SikaTooling N agent de lissage SIKA

Solution aqueuse de lissage des joints de Sikaflex et Sikasil. Il permet d'obtenir une finition parfaite des joints réalisés.

• Volume (l) : 1

449802398

Adhérent Sika Primer 210 SIKA

Primaire liquide faiblement visqueux, utilisé pour renforcer l'adhérence des produits de la gamme Sikaflex sur de nombreux métaux tels que l'aluminium, l'acier galvanisé, ainsi que sur les plastiques et supports apprêtés. Également adapté pour augmenter l'adhérence des colles et mastics Sikasil sur des supports poreux et non poreux.

• Volume (ml) : 250

449802388



Primaire d'adhérence Sika Primaire 215 SIKA

Dégraissant sensibilisateur de surface. Pour supports poreux : GRP, résines époxy, PVS, ABS.

• Volume (ml) : 250

449802390



Fabriqué suivant les règles d'assurance qualité ISO 9001 et 14001 et du programme «Responsible Care»



Sika Aktivator Pro Pad SIKA

Activateur toutes saisons pour collage vitrage sans primaire.

• Volume (ml) : 100
• Couleur : Noir

449802387

Dégraissant Aktivator 205 SIKA

Promoteur d'adhérence en solution alcoolique spécialement formulé pour la préparation des supports avant la réalisation d'applications de collage ou d'étanchéité.

• Volume (ml) : 250

449802389



+ Assure l'étanchéité en compression et amortit les chocs et vibrations.



Mastic en bande SIKA

Mastic préformé à base de polyisobutylène présentant une bonne adhérence sur la plupart des matériaux (métal, plastique).

• Longueur (m) : 12 • Épaisseur (mm) : 3
• Largeur (mm) : 25

449800825



Connecteur pour recharge SIKA

Pour l'application du mastic en poches au pistolet.

Sachet de 10.

449802397



Lingettes SikaClean SIKA

Lingettes nettoyantes et désincrustantes pour mastic et colles. Idéal pour le nettoyage des mains, chaussures, outils, sol et mur, après travaux. Lingettes résistantes et ne rayant pas. Seau de 70 lingettes.

449802399





Colle aérosol haute performance 90 3M

3M Scotch-Weld 90 est une colle très polyvalente. Assure une bonne adhésion sur métaux, bois, plastiques, mousses et tissus. Pulvérisation en lacets. Teinte blanche/translucide.

- Volume (ml) : 500
- Couleur : Translucide

449805403

Colle aérosol multi-usage 77 3M

3M Scotch-Weld 77 est une colle à adhésion instantanée avec un haut pouvoir couvrant et un temps de prise très rapide. Assure une bonne adhésion sur feuilles, moquettes, papier, cartons, tissus, métaux peints ou non peints, panneaux de fibre, bois etc. Permet le repositionnement des pièces avant l'assemblage définitif. Pulvérisation brouillard. Teinte translucide.

- Volume (ml) : 500
- Couleur : Translucide

449805404



Colle aérosol spécial mousses souples Scotch-Weld™ 74 3M

3M Scotch-Weld 74 est une colle forte à prise rapide. Spécialement conçue pour l'assemblage de mousse polyuréthane et latex sur eux-mêmes et sur la plupart des autres matériaux (bois, métal, plastiques, etc.). Pulvérisation en lacets. Teinte orange clair.

- Volume (ml) : 500
- Couleur : Orange clair

449805405

Mastic colle polyuréthane blanc 3M

Mastic PU mono composant, pour l'étanchéité et l'assemblage légers. Possède une grande élasticité et adhère sur une grande variété de matériaux. Produit sans croix de saint André. Classement feu-fumée, le produit va conserver sa force et sa flexibilité même après un long temps d'exposition aux UV.

- Volume (ml) : 310
- Couleur : Blanc

449803133



Dual lock int/ext. 3M

Excellente alternative pour remplacer toutes les méthodes d'assemblage mécanique traditionnelles. Avec ses picots en forme de champignons et ses adhésifs exceptionnels, le système 3M Dual Lock permet de réaliser rapidement des assemblages invisibles, avec une excellente tenue aux environnements sévères, même en extérieur. Plus de 1000 ouvertures / fermetures sans perte de performance. Pour utilisation en intérieur et en extérieur. Résistance en température de -40°C à +120°C.

- Longueur (m) : 2,5
- Largeur (mm) : 25,4

449805406



Ruban d'étanchéité 3M

Ruban simple face adhésif pour les applications d'étanchéité difficile. Pour réaliser l'étanchéité d'un joint existant, d'un cordon de soudure ou d'un rivet, même en extérieur. En première monte ou en réparation. Auto-amalgamant, se recolle sur lui-même, peut être peint, ne jaunit pas, ne craquèle pas sous UV. Il reste souple pour absorber les vibrations, les déformations et les dilatations de surfaces.

- Longueur (m) : 16,5
- Largeur (mm) : 50,8

449805407

Mastic en bande

Formulé pour l'étanchement et le re-scellement des fixations de caravanes.

Référence	Longueur (m)	Largeur (mm)	Épaisseur (mm)
2635510	5	19	2,5
2635500	2	32	2,5
2635520	4	45	2,5





Collage | Colles / mastics / adhésifs

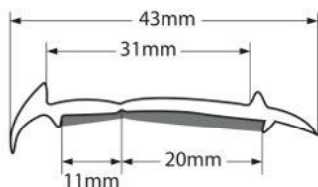

Semelle pré-mastiquée «K»

Semelle pré-mastiquée PVC blanc K pour assurer l'étanchéité entre 2 panneaux.

- Longueur (m) : 50
 - Largeur (mm) : 43
 - Couleur : Blanc
- 449805408**

Mastic Térostat 2759 310 ml

Mastic d'étanchéité de pare brise, glaces latérales.

- Volume (ml) : 310
- 449805412**



Colle cyanoacrylate 20 g DEN BRAVEN

Colle contact à prise rapide pour le collage de la plupart des matériaux à surface lisse.

449805409



Mastic de silicone monocomposant pour le scellement des joints de dilatation des constructions et des joints de vitrages. Après application, le silicone durcit en réaction à l'humidité atmosphérique pour former un joint en caoutchouc durable.

Silicone 7070 Plus DEN BRAVEN

- Volume (ml) : 300
 - Couleur : Translucide
- 449805410**
- Couleur : Blanc
- 449805411**

ACCESSOIRES

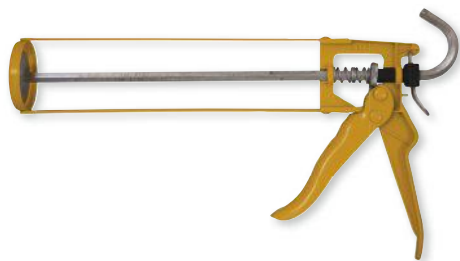

Pistolet manuel squelette jaune SIKA

449805413



Pistolet manuel berceau DEN BRAVEN

449805414

Isolation et protection thermique



Isolants intérieurs



Isolants extérieurs



Géolocalisez les revendeurs HTD
Rubrique ► OÙ ACHETER ?



www.htd-distribution.fr

Entretien et bricolage

Accessoires de meubles | Pieds de table

Pieds de table pliables avec articulation haute ou centrale et système de verrouillage en position dépliée (repas) ou pliée (couchage). À visser sous le plateau de table. Leur montage doit être complété par celui d'un système de rail mural afin de fixer le plateau sur la paroi du véhicule. Les pieds en aluminium peuvent être facilement recoupés afin d'ajuster leur hauteur.

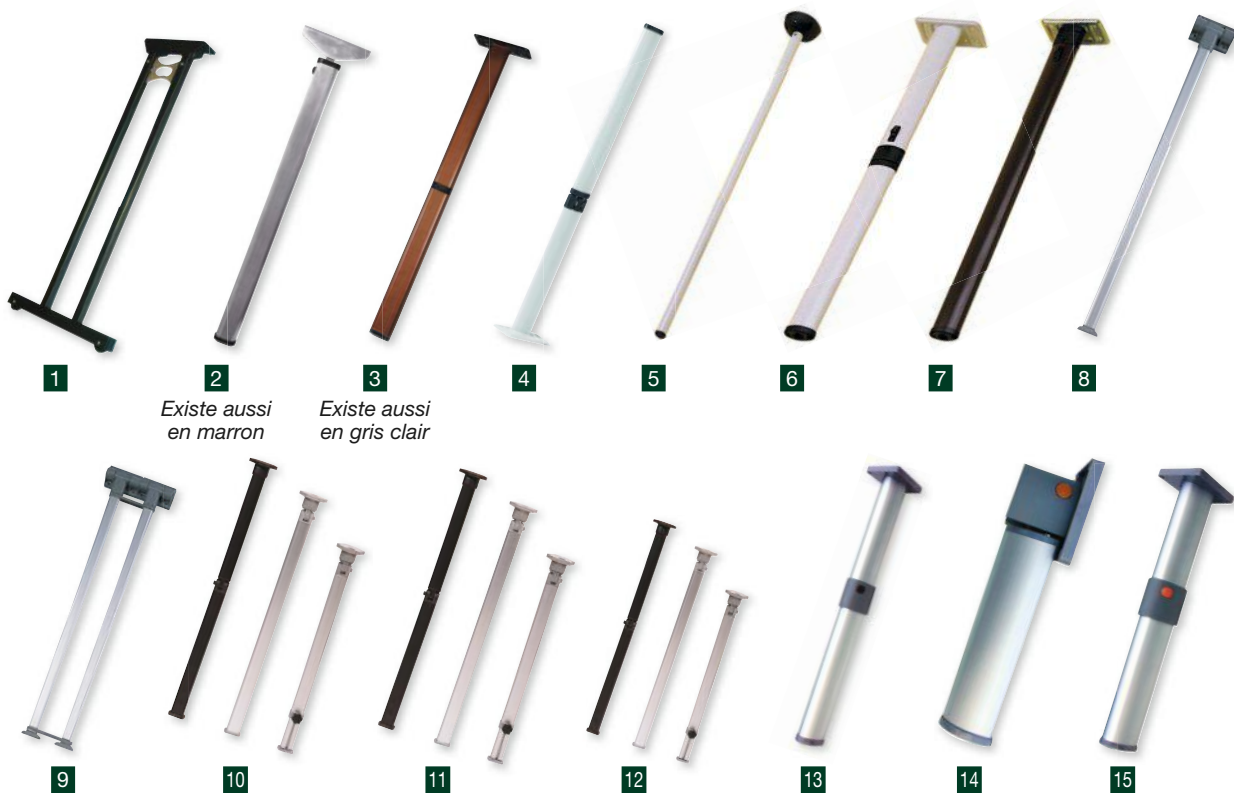

	Référence	Matière	Hauteur (mm)	Hauteur min/max (mm)	Articulation	Version	Couleur
1	449805415	Acier	715	-	Haute	Pied double avec empattement large	Gris foncé
2	449805416	Alu	715	-	Haute	Pied simple à section rectangulaire	Gris clair
2	449805417	Alu	715	-	Haute	Pied simple à section rectangulaire	Marron
3	449805418	Alu	715	330/715	Centrale	Pied simple à section rectangulaire	Gris clair
3	449805419	Alu	715	330/715	Centrale	Pied simple à section rectangulaire	Marron
4	449805420	Alu	700	315/700	Centrale	Pied simple à section rectangulaire	Gris clair
5	3302501	Alu	710	-	-	-	Marron
6	3300470	Alu	675	-	-	-	Gris
	3300440	Alu	675	-	-	-	Marron
7	3300420	Alu	675	-	-	-	Gris
	3300400	Alu	675	-	-	-	Marron
8	3300370	Alu	720	-	Haute	Pied simple à section ovale	Argent
9	3300360	Alu	720	-	Haute	Pied double à section ovale	Argent
10	449805421	Alu	720	-	Haute	Pied simple à section rectangulaire	Argent
11	449805422	Alu	720	330/720	Centrale	Pied simple à section rectangulaire	Argent
12	449805423	Alu	650	650/750	Haute	Pied télescopique à section rectangulaire	Gris argenté
13	449805424	Alu	720	335/720	Centrale	Pied simple à section asymétrique	Argent
14	3300000	Alu	720	-	-	-	Gris
15	3300010	Alu	720	-	-	-	Gris





Accessoires de meubles | Pieds de table

Pieds de table pivotants. À fixer sur une paroi de meuble.



Pied pivotant à poignées

Pieds de table pivotants à poignées. À fixer sur une paroi de meuble.

- Matière : Acier zingué
- Hauteur (mm) : 715
- Ø (mm) : 35
- Largeur (mm) : 385
- Poids : 3,3 kg

449805427

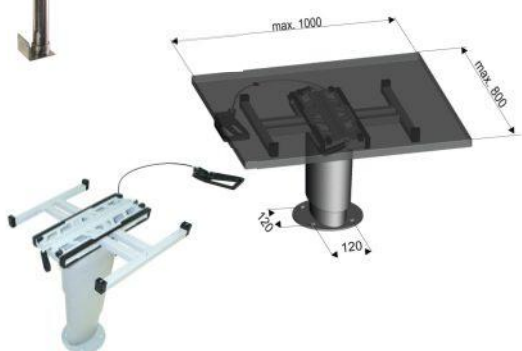

Pied de table «Primero Comfort»

Pied de table en acier sur vérin hydraulique avec plateau coulissant et poignée déportée pour faciliter la manipulation. Permet de transformer l'espace salon en couchage, en un instant. À visser au sol.

- Matière : Alu
- Hauteur min (mm) : 345
- Hauteur max (mm) : 705
- Couleur : Aluminium blanc
- Poids : 11,5 kg

449805431

Pied pivotant à molettes

Pieds de table pivotants. À fixer sur une paroi de meuble. Socle ultra plat de 10 mm.

- Matière : Acier zingué
- Hauteur (mm) : 720
- Largeur (mm) : 400
- Poids : 2,6 kg

449805428



Pied de table pliable double à articulation centrale et empiètement large

Pied double avec empiètement large.

- Matière : Alu
- Hauteur min (mm) : 330
- Hauteur max (mm) : 720
- Articulation : Centrale
- Couleur : Argent

449805425



Mecanisme rotatif pour pied de table

Mécanisme rotatif pour pied de table (réf. : 449805425).

- Matière : Alu
- Couleur : Argent

449805426



Résistant aux contraintes nautiques

Pied de table télescopique

Pied de table télescopique en alliage léger anodisé réglable par molettes. Idéal pour transformer l'espace cuisine en couchage.

- Hauteur min (mm) : 320
- Hauteur max (mm) : 720
- Poids : 2,1 kg

449805432



Plateaux de table de haute qualité en melamine avec profil de finition en aluminium anodisé. Coloris blanc et décor rose des vents.



1



2



3

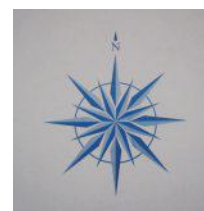

	Référence	Modèle	Longueur (mm)	Largeur (mm)	Poids
1	449805433	Plateau de table carré	600	600	4,3 kg
2	449805434	Plateau de table rectangulaire PM	900	600	6,2 kg
3	449805435	Plateau de table rectangulaire GM	1100	600	7,7 kg



Accessoires de meubles | Pieds de table

Pieds de tables automatiques en acier avec système de basculement latéral assisté par un ressort invisible et équipé d'une poignée de manoeuvre pour une manipulation simple et rapide. Permettent de transformer facilement l'espace repas en espace couchage. Verrouillage manuel en position haute (repas) ou basse (couchage).

	Référence	Largeur (mm)	Hauteur min (mm)	Hauteur max (mm)	Couleur	Poids
1	3300310	600	300	655	Marron	7,8 kg
2	449805436	600	300	655	Gris clair	7,4 kg
1	3300300	750	300	655	Marron	8,5 kg
2	449805437	750	300	655	Gris clair	7,9 kg



FIAMMA
home is everywhere

Ensemble modulable pour réaliser des tables démontables et pivotantes.



1 Tube Pro FIAMMA

Tube pour pied de table en aluminium. Peut être raccourci. Livré avec embouts en plastique à emboîter.

- Matière : Alu
- Hauteur (mm) : 70
- 400 g

443300001

2 Trépied FIAMMA

Trépied en plastique anti-UV, permettant l'utilisation de la table à l'extérieur du véhicule.

- Matière : Plastique
- 1,7 kg

443300002

3 Embase en saillie FIAMMA

Embase conique en aluminium (saillie). Permet de fixer le pied au plateau de table. Livré avec 6 vis.

- 200 g

3301640

4 Embase encastrée FIAMMA

Embase encastrable en aluminium (plancher). Pour la fixation du pied de table sur le plancher du véhicule. Livré avec 6 vis.

- 200 g

3301660

5 Bouchon FIAMMA

Permet de boucher l'orifice de l'embase encastrée lorsqu'elle n'est pas utilisée. En option pour l'embase encastrable (réf. : 3301660).

443300003

Tubes et embases pour la réalisation de pieds de tables encastrables.



Référence	Désignation	Poids
449805438	Tube pour pied chromé L 700 mm	1,2 kg
449805439	Tube pour pied laqué noir L 700 mm	1,2 kg
449805440	Embase en saillie aluminium brillant	-
449805441	Embase en saillie laquée noire	-
449805442	Embase encastrée aluminium brillant	270 g

ACCESSOIRES

Système d'arrimage pour pied automatique avec semelle à visser au sol.



Bloque pied à molette

- Couleur : Gris **449805430**
- Couleur : Marron **449805429**





Accessoires de meubles | Fixations plateau de table

Rails muraux permettant la fixation et le coulissement du plateau de table contre la paroi du véhicule.



Rail mural - marron

Rail cranté, à fixer sur la paroi du véhicule.

- Longueur (mm) : 715
- Couleur : Marron
- 300 g

449803206



Rail pour table - marron

Rail pour plateau de table, se crochant sur le rail mural.

- Longueur (mm) : 490
- Couleur : Marron
- 200 g

449803205



Kit rail de table + rail mural

- Longueur rail de table (mm) : 500
- Longueur rail mural (mm) : 600
- Couleur : Marron
- 215 g

449802422



Rail alu pour fixation de table

- Matière : Alu
- Longueur (mm) : 660

3302102



Rail PVC pour fixation de table

- Matière : PVC
- Longueur (mm) : 580
- 200 g

3302202

Rails muraux permettant la fixation et le coulissement du plateau de table contre la paroi du véhicule.



Coulisse de table classique

Coulisse de table composée d'un tube en fer chromé avec système de verrouillage. Recoupable.

- Matière : Fer chromé
- Longueur (mm) : 950
- 335 g

449805443



Coulisse de table luxe

Coulisse de table luxe de conception très robuste avec rail en aluminium et système de verrouillage.

- Matière : Alu
- Longueur (mm) : 950
- 800 g

449805444



Glissière de table

Système de rails complet en alu avec un rail pour le plateau et un rail pour la paroi.

- Matière : Alu
- Longueur (mm) : 950
- 415 g

449805445



Tirette de dinette

Rail coulissant de 250 mm à fixer sous un plateau de banquette et permettant la réalisation d'une tablette escamotable.

- Longueur (mm) : 250
- 235 g

449805446



Attache de tablette mini

Permet de fixer une tablette contre une paroi et de la retirer rapidement grâce à son système de crochetage. Composée de 2 éléments : un à visser sur la tablette, l'autre sur la paroi.

- Matière : Plastique
- Couleur : Marron

449805447



Support de table

Crochet et pontet en plastique.

- Matière : Plastique
- Couleur : Marron

3303500



Accessoires de meubles | Fixations plateau de table



Console pliante verrouillable en acier laqué blanc longueur 200 mm

Avec manette de déverrouillage.
 • Matière : Acier
 • Longueur (mm) : 200
 • Couleur : Blanc laqué
 • 270 g
449805448



Console pliante verrouillable en acier laqué blanc longueur 300 mm

Avec manette de déverrouillage.
 • Matière : Acier
 • Longueur (mm) : 300
 • Couleur : Blanc laqué
 • 390 g
449805449



Console pliante en acier époxy blanc longueur 400 mm

Supporte une charge de 400 kg par paire. Vendue à l'unité.
 • Matière : Acier epoxy
 • Longueur (mm) : 400
 • Couleur : Blanc
 • 1,3 kg
449805450

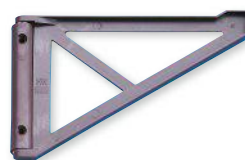

Console pivotante plastique marron longueur 200 mm

Rotation à 180°. Pour l'appui de rallonges légères ou de tablettes. Vendue par paire.
 • Matière : Plastique
 • Longueur (mm) : 200
 • Couleur : Marron
449805451

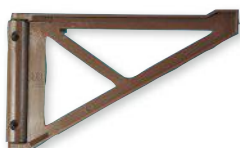

Console pivotante

• Longueur (mm) : 200
 • Hauteur (mm) : 120
 • Couleur : Marron • Couleur : Blanc • Couleur : Gris
3250000 3250010 3250020

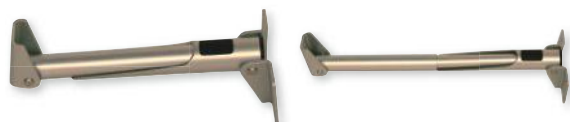

Compas de tablette télescopique en aluminium

Supporte charge de 90 kg par paire. Vendue à l'unité.
 • Matière : Alu
 • Longueur (mm) : 300
449805452

	Référence	Désignation	Longueur (m)	Poids
1	8204403	Rail plat 25 mm - 5 m	5	1,0 kg
2	8200104	Rail cornière - 5 m	5	1,2 kg
3	8200146	Rail plat en U 40 mm - 2,5 m	2,5	500 g
3	8200144	Rail plat en U 40 mm - 5 m	5	1,8 kg
4	8200126	Rail universel en U - 2,5 m	2,5	630 g
4	8200124	Rail universel en U - 5 m	5	1,3 kg

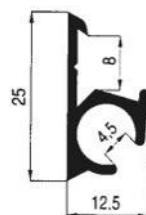

1

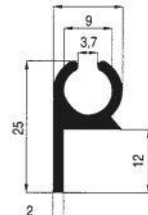

2

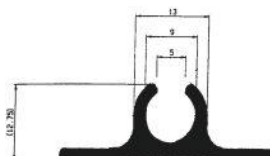

3

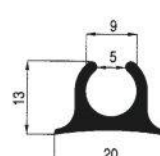

4

Quincaillerie | Fixation



Fixation d'angle

En plastique, avec cache-vis 40 mm. Lot de 10.
 • Couleur : Gris
44801910S

En plastique, avec cache-vis 40 mm. Lot de 4.
 • Couleur : Blanc
44812858B

En plastique, avec cache-vis 40 mm. Lot de 4.
 • Couleur : Marron
44812859B



Fixation rectangulaire

• Couleur : Blanc
449805453
 • Couleur : Marron
449805454



Quincaillerie | Serrures intérieures



Serrure point push ovale chromée

- Longueur (mm) : 38
- Largeur (mm) : 33

449803302



Serrure point push carrée chromée

- Longueur (mm) : 34
- Largeur (mm) : 34

449805455

ACCESSOIRES

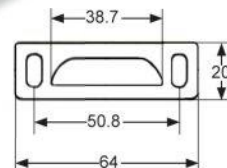

Gache plastique pour serrure point push

449805456

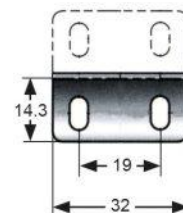

Gache inox pour serrure point push

449805457



Design élégant



Poignée Snap-In avec loquet

- Longueur (mm) : 187
- Entraxe (mm) : 160

449805458

ACCESSOIRES



Gâche à ressorts grise en plastique pour poignée SNAP-IN

449805459



Poignée zamack chromée avec serrure petit modèle

Fournie avec loqueteau.

- Longueur (mm) : 80
- Entraxe (mm) : 32

449805460



Poignée zamack chromée avec serrure grand modèle

Fournie avec loqueteau.

- Longueur (mm) : 152
- Entraxe (mm) : 96

449805461

ACCESSOIRES



Gache acier nickelé pour poignée zamack

449805462



Quincaillerie | Serrures intérieures

Serrures à poussoir grand modèle pour panneaux de 15 à 19 mm. Dim. : 5,4 x 4,3 cm.



1



2



3



4



5



6



7

Référence	Désignation
1 44804956B	Serrure seule - Coloris marron
2 44804954B	Serrure seule - Coloris blanc
3 44805450B	Serrure à poussoir pour cabinet de toilette - Coloris marron
4 449805661	Bouton + rosace blanc GM
5 449805662	Bouton + rosace marron GM
6 449805663	Bouton + rosace nickelé mat GM
7 449805664	Bouton + rosace gris foncé GM

Serrures à poussoir grands modèles pour panneaux de 15 à 19 mm. Dim. : 5,4 x 4,3 cm.



Serrure poussoir 3 points pour toilette blanc

Avec tirette intérieure.
• 470 g
449805665



Serrure poussoir 3 points marron

• 470 g
449805666

Serrures à poussoir petit modèle pour panneaux de 16 mm. Dim. : 2,7 x 3,5 mm.



1



2



3



4

Référence	Désignation
1 449805463	Boîtier seul de serrure à poussoir blanc PM
2 449805464	Boîtier seul de serrure à poussoir marron PM
3 449805667	Bouton + rosace blanc PM
4 449805668	Bouton + rosace nickelé mat PM

ACCESSOIRES

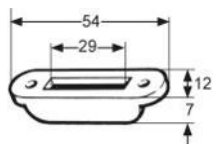

Gâche en plastique pour serrure à poussoir

• Couleur : Blanc
449805466

• Couleur : Marron
449805467



Quincaillerie | Serrures intérieures

Serrures à encastrer

Montage sur panneaux de 12 à 20 mm.

Sans condamnation.



Serrure de porte de placard

- Couleur : Marron
- Ø (mm) : 45

449805468

- Couleur : Gris
- Ø (mm) : 45

449805469

Montage sur panneaux de 12 à 20 mm.

Avec condamnation.



Serrure de porte de toilettes

- Couleur : Marron
- Ø (mm) : 45

449805470

- Couleur : Gris
- Ø (mm) : 45

449805471

Quincaillerie | Charnières et compas de meuble



Charnière invisible réglable

449805472



Charnière invisible

Avec ressort pour rappel de la porte à la fermeture. En acier zingué.

- Matière : Acier zingué
- Longueur (mm) : 94
- Largeur (mm) : 44

449805473



Charnière de placard

- Longueur (mm) : 80
- Hauteur (mm) : 25
- Largeur (mm) : 60

449805474



Paumelle dégonflable

- Gauche
- Couleur : Gris clair

449805475

- Droite
- Couleur : Gris clair

449805476



Charnière film plastique blanc

- Vendu par 10.
- Matière : Plastique
- Longueur (mm) : 40
- Largeur (mm) : 40
- Déport (mm) : 8
- Couleur : Blanc

44801986V



Charnières plastique

- Vendu par 10.
- Matière : Plastique
- Longueur (mm) : 44
- Largeur (mm) : 41
- Couleur : Marron

44812860V

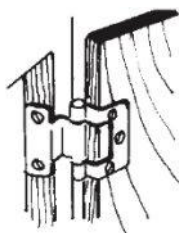

Charnière anglaise coudée

- Longueur (mm) : 51
- Largeur (mm) : 57
- Couleur : Acier bronzé

449805477

- Longueur (mm) : 51
- Largeur (mm) : 35
- Couleur : Acier bronzé

44801814V



Charnières anglaise équerre x2

- Vendu par 2.
- Longueur (mm) : 51
- Largeur (mm) : 25
- Déport (mm) : 8
- Couleur : Bronze

44801815B



Charnière anglaise plate

- Lot de 4.
- Matière : Acier
- Longueur (mm) : 38
- Largeur (mm) : 30

44801103B

- Lot de 4.
- Matière : Acier
- Longueur (mm) : 51
- Largeur (mm) : 35

44812962B



Quincaillerie | Charnières et compas de meuble

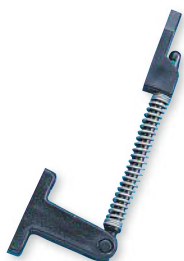

Compas à ressort en plastique

- Couleur : Noir
- Longueur (mm) : 65
- 449805478**
- Longueur (mm) : 100
- 449805479**



Compas en acier

449805480

Vérin de porte

- Force (N) : 100
- 449805481**



Compas en acier zingué

- Matière : Acier zingué
- Longueur (mm) : 150
- 449805482**
- Longueur (mm) : 200
- 449805483**
- Longueur (mm) : 250
- 3211200**



Coulisse de tiroir - par paire

- Longueur (mm) : 400
- 450 g
- 449805484**



Compas de retenue

- Matière : Nylon
- Longueur (mm) : 25
- Couleur : Blanc
- 449805485**
- Matière : Nylon
- Longueur (mm) : 25
- Couleur : Marron
- 449805486**

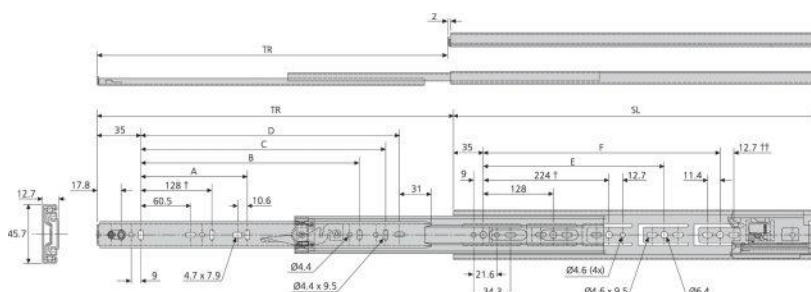

Coulisse de tiroir à billes - la paire

- Longueur (mm) : 350
- 980 g
- 449805487**



Compas à balancier

- Matière : Acier
- Longueur (mm) : 200
- Couleur : Blanc
- 3212100**



Compas acier/plastique

- Lot de 2.
- Matière : Acier, Plastique
- Longueur (mm) : 120
- Entraxe (mm) : 25
- Couleur : Gris, Noir
- 44800284B**





Quincaillerie | Accessoires pour rideaux



Référence	Désignation	Matière	Couleur
1 3102900	Rail en C en plastique	Plastique	Gris
2 3102700	Rail en I en plastique blanc - longueur 2,5 m	Plastique	Gris
3 449805488	Rail en I plastique blanc - longueur 2,5 m	Plastique	Blanc
4 44800884B	Arrêt nylon rail en C - lot de 4	Nylon	Blanc
5 44800286B	Arrêt nylon rail en I - lot de 4	Nylon	Blanc
6 44800235V	Glisseurs pour rail en C	-	Blanc
7 44800252B	Glisseur rail de porte PM - lot de 5	Plastique	Blanc
8 3103030	Glisseur allemand	Plastique	Blanc
9 44800878B	Glisseur nylon rail en I - lot de 25	Nylon	Blanc
10 44800879B	Glisseur nylon rail en I	Nylon	Blanc
11 449805490	Glisseurs à roulettes pour rail en I	Acier	Acier
12 44800235B	Glisseur rail en I acier nickelé - lot de 10	Acier	Blanc
13 44800885B	Pincette nylon pour glisseur rail en I - lot de 10	Nylon	Blanc
14 3224260	Crochet pour tringle N° 7 droit	Plastique	Blanc
14 3224250	Crochet pour tringle N° 7 gauche	Plastique	Blanc
15 44800158B	Agrafe rideau gainé	Plastique	Blanc
16 449805491	Agrafe avec glisseur plastique blanc pour rail en I	Plastique	Blanc
17 44800887V	Agrafe plastique - lot de 100	Plastique	-
18 449805493	Agrafes plastique grand modèle	Plastique	Blanc
19 449805494	Agrafes plastique transparentes	Plastique	Transparent
20 449805495	Agrafe plastique	Plastique	Transparent
21 449805496	Crochets plastifiés	Plastique	Blanc
22 449805497	Supports penderie en zamac Ø 16 mm	Plastique	Blanc
23 449805498	Support pour tube de penderie plastique blanc	Plastique	Blanc
24 449805499	Support plafond en acier zingué pour rail en I	Acier	Acier
25 449805500	Tube de penderie longueur 2 m Ø 15 mm	-	-



Quincaillerie | Arrêts de porte



FIAMMA
home is everywhere



Arrêt de porte FIAMMA

En caoutchouc anti-choc et anti-bruit. Résiste aux UV et basses températures.

- Matière : Caoutchouc
- Couleur : Gris

8441110

Arrêt de porte articulé

- Matière : Plastique
- Couleur : Blanc

449802401

Arrêt de porte en nylon

- Matière : Nylon
- Entraxe fixations (mm) : Mâle 22 mm et femelle 30 mm
- Couleur : Blanc

44801021B

Arrêt de porte

- Matière : Plastique
- Entraxe fixations (mm) : Mâle 35 mm et femelle 35 mm
- Couleur : Blanc

44812822B



Arrêt de porte en plastique marron

- Matière : Plastique
- Couleur : Marron

449805502

Arrêt de porte noir

- Entraxe fixations (mm) : 30
- Couleur : Noir

449806129

Arrêt de porte métallique

Avec téton en laiton laqué et tampon caoutchouc. Permet le blocage efficace des portes lourdes.

- Matière : Métal

449805669

Arrêt à roulette

- Couleur : Blanc

3222000



Arrêt de porte

- Matière : Plastique
- Entraxe fixations (mm) : Mâle 46 mm et femelle 30 mm
- Couleur : Noir

449805501

• Couleur : Blanc

44801022B

• Couleur : Gris

44801024B

• Couleur : Beige

44804308B

Arrêt de porte rotatif en plastique

Spécial porte épaisse.

- Matière : Plastique
- Couleur : Beige

8441216

• Couleur : Blanc

8441217

• Couleur : Noir

44801045B

Arrêt de porte Plopp

- 510 g
- Couleur : Blanc Fiat 210+

44814340B

• Couleur : Gris anthracite

449805509

Crochet de porte

Crochet étudié spécialement pour maintenir les portes de coffre extérieures ouvertes.

- Couleur : Blanc

449805507



Arrêt de porte résidence

Pour portes lourdes et grandes. Convient aux mobil homes.

- Couleur : Blanc

449805503

Arrêt de porte pour mobil homes

Maintient fermement la porte tout en étant souple de fonctionnement.

- Couleur : Blanc

449805504

Arrêt de porte boule plastique blanc

- Matière : Plastique
- Couleur : Blanc

449805505

Cale pour arrêt de porte

Pour réf. 449805505

- Couleur : Blanc

449805506

ACCESSOIRES





Quincaillerie | Arrêts de porte



**Loqueteau en acier
nickelé**

449805510



**Loqueteau plastique
noir**

Force 22N.
• Matière : Plastique
• Couleur : Noir
449805511

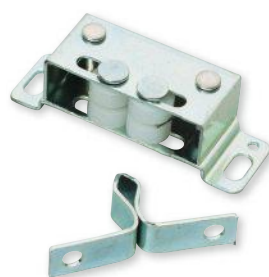

**Loqueteau en acier
zingué**

449805512



**Loqueteau en acier
bruni**

449805513



Loqueteau en plastique

• Matière : Plastique
• Couleur : Blanc
449805514



• Matière : Plastique
• Couleur : Marron
449805515



Mini-latch

• Couleur : Blanc
449805516



• Couleur : Marron
449805517



Mini latch

En acier et gâche nylon.
• Matière : Acier, Nylon
• Couleur : Crème
3214000

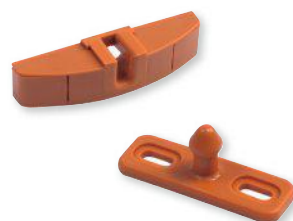

**Loqueteau en plastique
RAL8001**

• Matière : Plastique
449805518



Aimant force 4 kg

• Couleur : Blanc
449805519



• Couleur : Marron
449805520

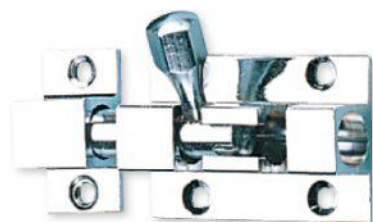

Targette chromée 38 mm

• Longueur (mm) : 38
• Matière : Nylon
449805521

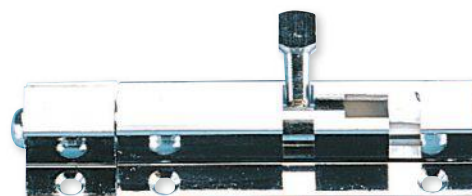

Targette chromée 63 mm

• Longueur (mm) : 63
• Couleur : Chrome
449805522



Quincaillerie | Poignées de tirage



Tourniquet nylon beige

- Longueur (mm) : 51
 - Matière : Nylon
 - Couleur : Beige
- 449805523**



Tourniquet nylon gris

- Longueur (mm) : 51
 - Matière : Nylon
 - Couleur : Gris
- 449805524**



Tourniquet nylon marron

- Longueur (mm) : 51
 - Matière : Nylon
 - Couleur : Marron
- 449805525**



Cale épaisseur pour tourniquet nylon beige

- Largeur (mm) : 22
 - Longueur (mm) : 32
 - Matière : Nylon
 - Couleur : Beige
- 449805526**



Cale épaisseur pour tourniquet nylon gris

- Largeur (mm) : 22
 - Longueur (mm) : 32
 - Matière : Nylon
 - Couleur : Gris
- 449805527**



Cale épaisseur pour tourniquet nylon marron

- Largeur (mm) : 22
 - Longueur (mm) : 32
 - Matière : Nylon
 - Couleur : Marron
- 449805528**



Taquet central de porte en plastique blanc

- Matière : Plastique
 - Couleur : Blanc
- 44810806B**



Tourniquet zamak chromé

- Couleur : Chrome
- 449805529**



	Référence	Matière	Couleur	Entraxe (mm)	Longueur (mm)
1	449805530	Bois	-	-	350
2	449805531	Plastique	Blanc	138	160
3	449805532	Plastique	Noir	138	160
4	449805533	Plastique	Blanc	138	162
5	449805534	Plastique	Noir	138	162
6	449805535	Plastique	Blanc	145	178
7	449805536	Plastique	Noir	145	178
8	449805537	Plastique	Gris	170	204
9	449805538	Plastique	Noir	170	204
10	449805539	Plastique	Blanc	180	240
11	449805540	Plastique	Noir	180	220





Quincaillerie | Poignées de meuble



Poignée luxe

Poignée en acier galvanisé.

- Longueur (mm) : 185
- Largeur (mm) : 18
- Profondeur (mm) : 23
- Entraxe (mm) : 106
- Couleur : Noir chromé

449805541

- Couleur : Nickel poli

449805542

Poignées en acier galvanisé



Système de verrouillage pour poignée luxe

Gache en plastique

- Couleur : Noir, Chrome

449805543

- Couleur : Nickel

449805544



Poignée chic

- Longueur (mm) : 185
- Largeur (mm) : 23
- Profondeur (mm) : 18
- Entraxe (mm) : 160
- Couleur : Noir chromé

449805545

- Couleur : Nickel poli

449805546



Poignée élégance petit modèle

- Couleur : Nickel poli
- Longueur (mm) : 113
- Largeur (mm) : 11
- Profondeur (mm) : 27
- Entraxe (mm) : 96

449805547

Poignée élégance grand modèle

- Couleur : Nickel poli
- Longueur (mm) : 161
- Largeur (mm) : 11
- Profondeur (mm) : 28
- Entraxe (mm) : 128

449805548



Poignée secrète

Poignée en acier galvanisé encastrable.

- Longueur (mm) : 52
- Largeur (mm) : 23
- Profondeur (mm) : 18
- Couleur : Nickel mat

449805549



Poignée navy

Poignée en acier galvanisé encastrable.

- Longueur (mm) : 60
- Largeur (mm) : 47
- Profondeur (mm) : 12
- Entraxe (mm) : 32
- Couleur : Nickel poli

449805550



Poignée à encastrer ronde

Poignée en acier inoxydable poli encastrable.

- Longueur (mm) : 40
- Largeur (mm) : 12

449805551



Poignée à encastrer rectangulaire

Poignée en acier inoxydable poli encastrable.

- Longueur (mm) : 105
- Largeur (mm) : 51
- Profondeur (mm) : 12

449805552



Quincaillerie | Poignées de meuble



Poignée rectangulaire en plastique à encastrer

- Longueur (mm) : 112
- Largeur (mm) : 45
- Profondeur (mm) : 18
- Couleur : Nickel

449805554

- Couleur : Blanc

449805555

Poignée plastique petit modèle

Poignée en plastique résistant.

- Longueur (mm) : 40
- Largeur (mm) : 12
- Profondeur (mm) : 20
- Entraxe (mm) : 16
- Couleur : Aluminium blanc

449805556

- Couleur : Blanc

449805557



Poignée plastique grand modèle

Poignée en plastique résistant.

- Longueur (mm) : 85
- Largeur (mm) : 10
- Profondeur (mm) : 26
- Entraxe (mm) : 64
- Couleur : Aluminium blanc

449805558

- Couleur : Blanc

449805559



Poignée fantaisie combi

- Longueur (mm) : 58
- Largeur (mm) : 54
- Profondeur (mm) : 25
- Matière : Plastique

449805560

Poignée plastique luxe nickel

- Longueur (mm) : 137
- Largeur (mm) : 20
- Profondeur (mm) : 24
- Entraxe (mm) : 96
- Couleur : Nickel

449805561



Finition ingénieuse,
avec enjoliveur
monté sur ressort



Poignée Smart Touch carrée

- Matière : Plastique
- Couleur : Aluminium blanc

449805553



Poignée plastique coque aluminium

- Matière : Plastique
- Longueur (mm) : 113
- Largeur (mm) : 31
- Profondeur (mm) : 25
- Entraxe (mm) : 64

449805562





Quincaillerie | Serrures et verrous extérieurs

Poignée gauche ou droite ?

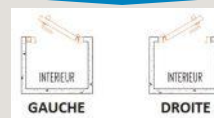

Serrures complètes livrées en kit avec barillet et paire de clés.



	Référence	Modèle	Version	Couleur	Ø d'encastrement (mm)	Épaisseur de la paroi max (mm)
1	449805563	Serrure ronde à poignée	Gauche	Blanc	92	35
2	449805564	Serrure ronde à poignée	Droite	Blanc	92	35
3	449805565	Serrure ronde à poignée	Droite	Blanc, Noir	92	35
4	449805566	Serrure ronde à poignée	Gauche	Noir	92	35
5	8400420	Serrure ronde à poignée	Droite	Blanc	95	40
5	44800191B	Serrure ronde à poignée	Droite	Noir	95	40
6	449805567	Serrure ronde à bouton	Droite	Noir	92	35
6	449805568	Serrure ronde à bouton	Gauche	Noir	92	35
7	449805575	Serrure ronde à poignée	Droite	Blanc	90	37

Serrures complètes livrées en kit avec barillet et paire de clés.



	Référence	Modèle	Couleur	Longueur (mm)	Largeur (mm)	Ø d'encastrement (mm)	Épaisseur de la paroi max (mm)
1	449805569	Serrure push PM	Blanc	78	42	28	30
2	449805570	Serrure push GM	Blanc	110	42	28	30
3	449805571	Serrure push GM	Noir	110	42	28	30
4	449805572	Fermeture à cylindre	Blanc	-	-	17	33
5	449805573	Fermeture à cylindre	Noir	-	-	17	33
6	44810711B	Serrure de coffre	Blanc	-	-	28	29
7	44800193B	Serrure de coffre	Noir	-	-	28	29
8	44805727B	Serrure de coffre avec cache	Noir	-	-	25	35
9	44800699B	Serrure push hexagonale	Noir	-	-	25	30
10	44805911B	Serrure push hexagonale	Blanc	-	-	25	30



Quincaillerie | Serrures et verrous extérieurs



Serrure complète Caraloc GM type 400

- Longueur (mm) : 140
 - Largeur (mm) : 70
 - Ø de perçage (mm) : 95
 - Couleur : Blanc
 - 1,1 kg
- 8400000**

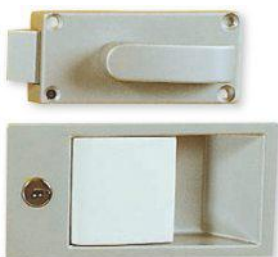

Serrure extérieure Caraloc GM type 400

- Longueur (mm) : 140
 - Largeur (mm) : 70
 - Couleur : Blanc
 - 350 g
- 8402300**

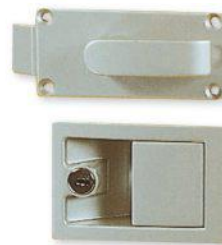

Serrure extérieure Caraloc PM type 700

- Longueur (mm) : 100
 - Largeur (mm) : 70
 - Ø de perçage (mm) : 95
 - Couleur : Blanc
 - 350 g
- 8402500**



Serrure Caraloc 680

- Serrure de mobilhome complète type 680 pour épaisseur 24 mm.
- Epaisseur (mm) : 24
 - Ø de perçage (mm) : 95
 - Couleur : Blanc
 - 700 g
- 44800665B**



Partie intérieure de serrure Caraloc

- 540 g
- 449804413**

ACCESSOIRES



Barillet avec paire de clés pour serrure Caraloc

449805574

Serrures complètes livrées en kit avec barillet et paire de clés.



Serrure carrée

- Livrée avec barillet chromé et 2 clés.
- Epaisseur (mm) : 40
 - Ø de perçage (mm) : 94
 - Couleur : Noir
 - 325 g
- 44800681B**



Serrure encastrable

- Couleur : Gris
- 3225010**



Serrure carrée

- Longueur de découpe (mm) : 85
 - Largeur de découpe (mm) : 75
 - Couleur : Blanc
 - 300 g
- 449805576**





Quincaillerie | Serrures et verrous extérieurs

Poignée gauche ou droite ?

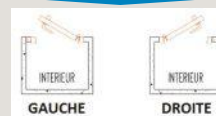

Serrure de coffre Magic

- Longueur de découpe (mm) : 91
- Largeur de découpe (mm) : 71
- Épaisseur de la paroi min (mm) : 29
- Épaisseur de la paroi max (mm) : 36
- 315 g

449805577



Gache pour serrure Magic

449805578



Cale épaisseur pour serrure Magic

Permet de monter la serrure Magic sur des portillons de 38 à 45 mm.

- Épaisseur (mm) : 10

449805579



Serrure ronde à poignée DROITE sans barillet

- Ø d'encastrement (mm) : 92
- Épaisseur de la paroi max (mm) : 35
- Couleur : Noir
- 230 g

449805580



Serrure push grand modèle sans barillet

- Longueur (mm) : 110
- Largeur (mm) : 42
- Épaisseur (mm) : 30
- Longueur encastrement (mm) : 28
- Couleur : Noir

449805581



Serrure à cylindre 180 avec cache sans barillet

- Épaisseur (mm) : 20
- Longueur de découpe (mm) : 20,3
- Largeur de découpe (mm) : 17,3
- Couleur : Noir

449805582



Serrure noire avec came coudée sans barillet

- Épaisseur (mm) : 30
- Ø d'encastrement (mm) : 28,3
- Couleur : Noir

449805583



Serrure de coffre sans barillet

- Ø d'encastrement (mm) : 28,3
- Épaisseur de la paroi min (mm) : 13
- Épaisseur de la paroi max (mm) : 28
- Couleur : Noir

449805584



Serrure basic sans barillet

- Ø d'encastrement (mm) : 54
- Épaisseur de la paroi min (mm) : 27
- Épaisseur de la paroi max (mm) : 34
- Couleur : Gris, Noir

449805585



Serrure roulotte droite sans barillet

- Ø d'encastrement (mm) : 54
- Épaisseur de la paroi min (mm) : 25
- Épaisseur de la paroi max (mm) : 28
- Couleur : Blanc

449805586



Quincaillerie | Serrures et verrous extérieurs

Serrures à compression

Serrures sans barillet permettant de composer un ensemble de serrures de portes utilisant une même clé. Voir barillets et clés ci-dessous. Après avoir tourné la poignée de 180° la came resserre le portillon contre le joint avec une distance de serrage de 6 mm.



Imperméable et résistante à la corrosion.



Serrure à compression Ellipse RAL9002

- Longueur (mm) : 78
- Largeur (mm) : 42
- Ø d'encastrement (mm) : 31
- Épaisseur de la paroi max (mm) : 50
- Couleur : Blanc

449805587



Serrure à compression Salino 249F

- Longueur encastrement (mm) : 129
- Largeur encastrement (mm) : 53
- Épaisseur de la paroi min (mm) : 26
- Épaisseur de la paroi max (mm) : 45
- Couleur : Blanc
- 270 g

449902128



Serrure à compression Ellipse

- Longueur (mm) : 78
- Largeur (mm) : 42
- Ø d'encastrement (mm) : 31
- Épaisseur de la paroi max (mm) : 50
- Couleur : Noir

449805588



Serrure à compression Quadro 249F

- Longueur encastrement (mm) : 91
- Largeur encastrement (mm) : 51
- Épaisseur de la paroi min (mm) : 26
- Épaisseur de la paroi max (mm) : 45
- Couleur : Blanc
- 265 g

449805589



1



2



3



4

Barillets amovibles Série 9000

Référence barillet amovible		Modèle	Référence paire de clés correspondante		Modèle
449805590	1	Barillet standard 9001	449805601	2	Paire de clés 9001
449805591	1	Barillet standard 9002	449805602	2	Paire de clés 9002
449805592	1	Barillet standard 9003	449805603	2	Paire de clés 9003
449805593	1	Barillet standard 9004	449805604	2	Paire de clés 9004
449805594	1	Barillet standard 9005	449805605	2	Paire de clés 9005
449805595	1	Barillet standard 9006	449805606	2	Paire de clés 9006
449805596	1	Barillet standard 9007	449805607	2	Paire de clés 9007
449805597	1	Barillet standard 9008	449805608	2	Paire de clés 9008
449805598	1	Barillet standard 9009	449805609	2	Paire de clés 9009
449805599	1	Barillet standard 9010	449805610	2	Paire de clés 9010
449805600	3	Barillet haute sécurité	449805611	4	Paire de clés haute sécurité à gravure latérale



Quincaillerie | Visserie

+ Invisible
Montage et dépose rapides et faciles

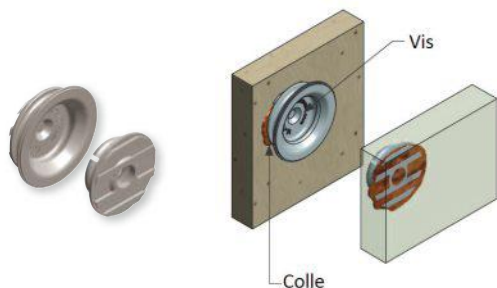

Système de clips Fastmount VL-03

Système de fixation pour montage amovible de panneaux muraux. Se compose de clips mâle et femelle pour un montage en applique ou encastré. Résistance par paire : 5 kg. À visser et/ou coller avec la colle (réf. : 449805403). Pas d'outillage spécifique requis pour l'installation.

449805612

+ Pratique, la dépose se fait par appui sur l'un des 3 points de désengagement

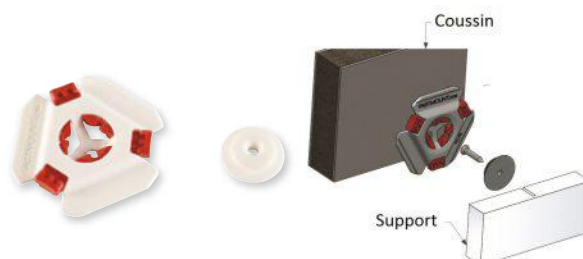

Système de clips Fastmount TC-06

Gamme Textile, spécialement conçue pour maintenir la sellerie en place. Se compose d'une partie mâle à visser sur le support et d'une partie femelle à coudre sur le coussin en tissu ou autre matériau souple.

449805613

Vis à Bois et Agglomérés cruciformes. Vendues par boîte de 500.

Référence	Ø (mm)	Longueur (mm)
449805614	3	16
449805615	3	20
449805616	3	25
449805617	3	30
449805618	4	20
449805619	4	25
449805620	4	30
449805621	4	35
449805622	4	40



Référence	Désignation	Conditionnement
449805623	Vis à tête percée VBA Pozidriv 4,5 x 30 mm	Boîte de 1000
449805624	Vis à tête percée VBA Pozidriv 4,5 x 40 mm	Boîte de 500
449805625	Vis à tête percée VBA Pozidriv 4,5 x 50 mm	Boîte de 200



Pour vis à tête percée type réf. : 449805623. Par sachet de 100.

Référence	Désignation
1 449805626	Cache vis Ø 12 mm en plastique - Marron
2 449805627	Cache vis Ø 12 mm en plastique - Blanc
3 449805628	Cache vis Ø 12 mm en plastique - Gris



Quincaillerie | Autre quincaillerie

Accessoires de coffres



Aérateur de coffre Ø 60 marron

449805629

Accessoires pour miroirs

+ Montage rapide

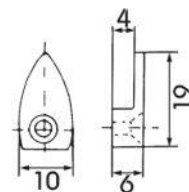

Taquet pour fixation de miroir en plastique

449805630

Matériaux | Panneaux de bois contre-plaqué



1

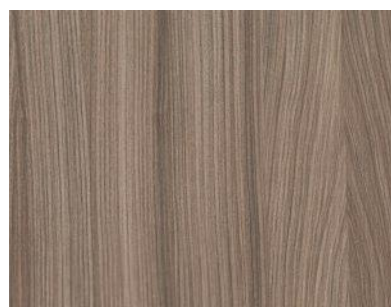

2



3



4

	Référence	Modèle	Motif	Spécificités	Longueur (mm)	Largeur (mm)	Epaisseur (mm)
1	449805631	Contreplaqué stratifié	Puntinella	1 face	2440	1220	3,4
1	449805632	Contreplaqué stratifié	Puntinella	2 faces	2500	1220	15,8
2	449805637	Contreplaqué stratifié	Egger H3090	1 face	2440	1220	3,2
2	449805639	Contreplaqué stratifié	Egger H3090	2 faces	2500	1220	15,4
3	449805635	Contreplaqué revêtement PVC	Crème	1 face	2520	1230	3
4	449805636	Contreplaqué revêtement PVC	Cerisier	2 faces	2040	1230	14





Matériaux | Profils plastiques



Profil cache-vis

- Longueur (m) : 100
 - Largeur (mm) : 12
 - Couleur : Noir
 - 500 g
- 8206625**



Clous à tête plate (x10)

- Longueur (mm) : 25
 - Largeur (mm) : 2
- 44807343B**



Galon cache vis

- Longueur (m) : 200
 - Couleur : Noir
- 449805641**
- Couleur : Gris
- 449805642**

Profil coloris blanc

Pour fenêtres et portes de mobil-homes.



Référence	Longueur (m)	Largeur (mm)	Couleur
8304732	10	27	Blanc
8304772	10	30	Blanc
8304782	10	30	Blanc
8304792	10	35	Blanc
8304802	10	37	Blanc
8304812	10	39	Blanc
8304822	10	44	Blanc
8304832	10	50	Blanc
8304882	10	55	Blanc

Référence	Longueur (m)	Largeur (mm)	Couleur
8304733	30	27	Blanc
8304773	30	30	Blanc
8304793	30	35	Blanc
8304813	30	39	Blanc

Profils plastiques servant à la finition ou à l'assemblage des panneaux de bois de 15-16 mm.
Les profils de finition sont conditionnés en rouleaux ; ceux d'assemblage, en longueur de 2,20 m.

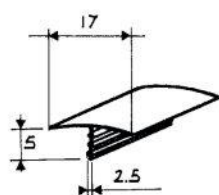

1

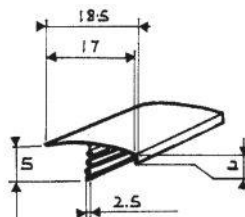

2

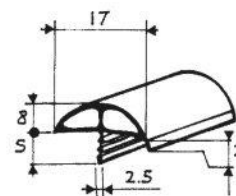

3

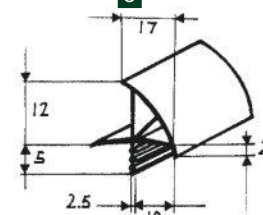

4

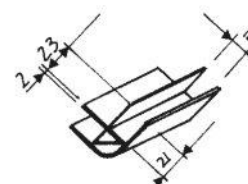

5

	Référence	Modèle	Longueur (m)	Couleur
1	449805643	Profil de chant simple	100	Gris
2	449805644	Profil de chant avec retour	100	Marron
2	449805645		100	Gris
2	449805646		100	Gris clair
3	449805647	Profil de chant rembourré	50	Gris
3	449805648		50	Gris clair
4	449805649	Profil de feuillure de porte	40	Marron
4	449805650		40	Gris
4	449805651		40	Gris clair
5	449805652	Profil d'assemblage 90°	2,2	Marron
5	449805653		2,2	Gris



Isolants thermiques

Conçus à partir de matières synthétiques de haute qualité, ces produits vous permettent d'assurer l'isolation thermique et phonique de votre caravane, camping-car, bateau, etc. Légers et résistants, ils conviendront parfaitement à la réalisation de vos travaux.

Référence	Couleur	Longueur (m)	Largeur (m)	Surface (m ²)	Poids
9331060	Gris	10	1,55	15,5	7,0 kg
9331260	Gris	20	1,55	31	13,0 kg
9331070	Beige	10	1,55	15,5	16,0 kg
9331270	Beige	20	1,55	31	13,0 kg



Isolants thermiques

Constitué de films réfléchissants et de feuilles de mousse alternées. S'agrafe sur les panneaux de doublage. Perçage ou vissage sans difficulté. Rouleau de 10 m x 1,55 m.

+ Multicouches 15 composants
Isolant très efficace



Isolant Bimousse HTD

3 films réfléchissants et de 2 feuilles de mousse alternées.

- Longueur (m) : 10
- Largeur (m) : 1,55
- Surface (m²) : 15,5
- Poids : 16,0 kg

9331040



Isolant Trimousse HTD

4 films réfléchissants et de 3 feuilles de mousse alternées.

- Longueur (m) : 10
- Largeur (m) : 1,55
- Surface (m²) : 15,5
- Poids : 16,0 kg

9331030

ACCESSOIRES

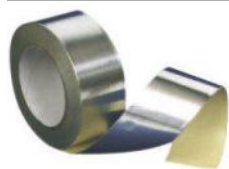

Rouleau de ruban aluminium adhésif 50 m x 50 mm HTD

Adhésif permettant la jonction parfaite entre 2 isolants thermiques.

- Longueur (m) : 50
- Largeur (m) : 0,05
- 570 g

449300074



Biais pré-plié - HTD

A coudre en bordure de rideau. Vendu par bobine de 100 m. Prix au mètre linéaire.

- Longueur (m) : 100
- Couleur : Beige

9331100

- Couleur : Gris
- 9331110**



Ventouses + anneaux - Lot de 10 HTD

Vendu par 10. Avec anneaux pour fixer les rideaux.

44812930B



12 pressions + outil à sertir HTD

Boîte de 12 pressions à sertir. Avec outil à sertir.

9331290



25 oeillets + outil à sertir HTD

Boîte de 25 oeillets à sertir pour passer les ventouses. Avec outil à sertir.

9331280





Matériaux | Isolation acoustique

**Isolants thermiques idéals pour les camping-cars et les fourgons aménagés.
À appliquer sur les sols, parois et plafonds des véhicules.**



Info tests

Les tests sont effectués sur l'outil de mesure ATI de type boîte chaudegardée dynamique qui tient compte du système de pose complet selon les règles en vigueur (2 lames d'air). Sous réserve d'une pose conforme aux notices techniques ATI.

Isolant 150 ATI

Constitué de 2 faces extérieures aluminium pur 12 (traité anti-oxydation), 1 mousse de 3 mm, 2 nappes bulle d'air PE 150, bulle de 12 mm de diamètre. Épaisseur : 10 mm. Attestation de performance thermique équivalente : Perf/th=14 cm d'isolant traditionnel (R = 3,48 m².K/W). Vendu au rouleau.

- Longueur (m) : 20
- Largeur (m) : 1,2
- Performance_thermique : 3,48
- 8,5 kg

449805654

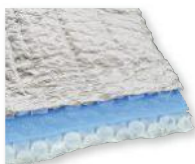

Isolant M15 ATI

Constitué de 2 faces extérieures aluminisées armées, 6 mousses de 0,8 mm, 2 couches de ouates, 5 films métallisés thermo réflecteurs intercalaires. Épaisseur : 25 mm. Attestation de performance thermique équivalente : Perf/th=22 cm d'isolant traditionnel (R = 5,43 m².K/W). Vendu au rouleau.

- Longueur (m) : 10
- Largeur (m) : 1,5
- Performance_thermique : 5,43
- 10,3 kg

449805655



Den Braven

Mousse polyuréthane 500 ml DEN BRAVEN

Pour isolation thermique et acoustique. Auto-expansible. Durcissement rapide.

- 610 g
- 449805656**



Insonorisant Resobson N50

Plaque auto-adhésive en mousse alvéolée possédant une densité de 30 kg/m³. Talons de 20 mm.

- Classe inflammabilité : M4
- Longueur (m) : 1
- Largeur (m) : 0,75
- Épaisseur (mm) : 50
- 1,0 kg

9332020



Feutre textile 1220 g/m²

Feutre textile permettant l'absorption des bruits parasites.

- Classe inflammabilité : M4
- Épaisseur (mm) : 20
- Longueur (m) : 10
- 11,7 kg
- Largeur (m) : 1

449805657

Complexe masse bitume 5 kg/m² + feutre textile

Composé d'un feutre textile collé sur une feuille armée goudronnée. Alors que le feutre absorbe les bruits, la masse aura une action complémentaire en empêchant la transmission des vibrations.

- Classe inflammabilité : M4
- Épaisseur (mm) : 10
- Longueur (m) : 0,5
- 1,3 kg
- Largeur (m) : 0,5

449805658

Mousse polyuréthane auto-adhésive ininflammable. Se découpe facilement avec des ciseaux ou au cutter. Idéale pour l'insonorisation du capot moteur.

Mousse polyuréthane auto-adhésive en rouleau

- Classe inflammabilité : M1
- Longueur (m) : 10
- Largeur (m) : 1
- Épaisseur (mm) : 8
- 4,0 kg

449805659

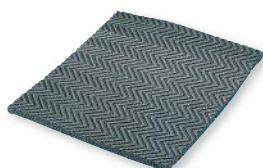

Mousse polyuréthane auto-adhésive en plaque

- Classe inflammabilité : M1
- Longueur (m) : 1
- Largeur (m) : 0,75
- Épaisseur (mm) : 20
- 985 g

449805660





Ouvertures

Portillons.....	400
Baies.....	402
Lanterneaux (max 400 X 400 mm).....	407
Grands lanterneaux, toits ouvrants.....	414
Accessoires pour lanterneaux.....	417
Aérateurs.....	418
Grilles de ventilation.....	420
Moustiquaires.....	422
Accessoires de portes.....	424
Stores pour baies.....	426
Stores pour cabine.....	430
Rideaux isolants extérieurs.....	434
Rideaux isolants intérieurs.....	439



Portillons |



THETFORD

Portillons de service THETFORD

Portillons de coffre, avec cadre et contre-cadre plastique, serrure à barillet démontable type ZADI et charnières intégrées dans le contour du profil. Épaisseur de paroi requise de 23 à 39 mm. La chute du panneau de caisse sert de panneau pour le battant du portillon.



Modèle 3



Modèle 4



Modèle 5



Modèle 6



Modèle 7

Modèle	Largeur encastrement (mm)	Hauteur encastrement (mm)	Largeur d'ouverture (mm)	Hauteur d'ouverture (mm)	Poids	Gris clair	Blanc	Noir
Thetford 3	349	296	330	280	1,2 kg	1305170	1305850	449805670
Thetford 4	648	348	630	330	1,8 kg	1305200	8412250	449805671
Thetford 5	749	297	730	280	1,5 kg	1305210	8412220	449805672
Thetford 6	997	419	980	400	2,5 kg	1305220	8412320	449805673
Thetford 7	1069	299	1051	281	2,3 kg	448400006	448400007	449805674

ACCESSOIRES

Bouton magnétique «Soft Rubber» THETFORD

Option pour le portillon de service modèle 3. Bouton poussoir magnétique qui permet de maintenir le portillon ouvert pendant que vous sortez le réservoir à matières. Idéal pour les fourgons avec carrosserie en acier. Revêtement caoutchouc doux sur le bouton pour éviter les rayures.

449800560



➔ **DOMETIC**



Portillon de service SK4 DOMETIC

Moulé par injection en ASA et résistant aux intempéries. Installation facile à la verticale ou à l'horizontale au niveau de l'ouverture du véhicule, sans utiliser de vis. Doté d'une serrure et d'un système de verrouillage sécurisé à plusieurs points (sauf réf. : 1305450). Avec contre-cadre plastique et serrure à barillet.

Épaisseur de panneau min (mm)	Épaisseur de panneau max (mm)	Largeur encastrement (mm)	Hauteur encastrement (mm)	Largeur de jeu (mm)	Hauteur de jeu (mm)	Largeur hors-tout (mm)	Hauteur hors-tout (mm)	Poids	Référence
23	32	375	305	335	265	409	338	950 g	1305450
23	32	700	305	660	265	734	338	1,5 kg	1305460
23	42	700	405	660	365	734	438	2,0 kg	1305470
23	42	1000	305	960	265	1034	338	2,0 kg	1305480
23	42	1000	405	960	365	1034	438	2,3 kg	1305490



Portillons |

↔ DOMETIC

Portillon de service SK5 DOMETIC

Résistant aux intempéries avec un design esthétique. Montage possible en ouverture latérale ou verticale sans vis. Charnières internes et système de fermeture et verrouillage multi-points. Avec contre-cadre plastique et serrure à barillet. Ventilation intégrée pour les toilettes à cassette DOMETIC (360 x 310 mm). Convient pour les épaisseurs de paroi de 23 à 36 mm.



Épaisseur de panneau min (mm)	Épaisseur de panneau max (mm)	Largeur encastrement (mm)	Hauteur encastrement (mm)	Largeur de jeu (mm)	Hauteur de jeu (mm)	Largeur hors-tout (mm)	Hauteur hors-tout (mm)	Poids	Référence
23	36	360	310	337	288	385	335	900 g	1305455
23	36	648	348	625	326	673	337	1,3 kg	1305465

Portillons plastiques moulés

La chute du panneau sert de médaillon pour l'ouvrant. Coloris blanc.



Portillon Athos 575

- Largeur encastrement (mm) : 552
- Hauteur encastrement (mm) : 277
- Largeur hors-tout (mm) : 595
- Hauteur hors-tout (mm) : 315
- Couleur : Blanc
- 1,3 kg

1305260

Portillon Athos 800

- Largeur encastrement (mm) : 800
- Hauteur encastrement (mm) : 300
- Largeur hors-tout (mm) : 840
- Hauteur hors-tout (mm) : 345
- Couleur : Blanc
- 1,9 kg

1305280

Portillons avec encadrement aluminium

En tôle d'aluminium lisse blanche. Fermeture à clé. Pour les coffres à gaz, des portes sont prévues spécialement avec aération.

Largeur encastrement (mm)	Hauteur encastrement (mm)	Ouverture porte	Aération	Référence
355	350	Droite	Non	449805675
400	500	Droite	Oui	449805676
500	400	Droite	Non	449805677
400	675	Droite	Non	449805678
400	675	Droite	Oui	449805679
400	675	Gauche	Oui	449805680



ACCESSOIRES



Joint de portillon intérieur

Pour portillon 355 x 350
• 270 g

449805681

Cale pour portillon

449805682



Baies projetables et coulissantes DOMETIC S4

Les baies DOMETIC double vitrage, coulissantes ou projetables, sont montées sur des cadres polyuréthane avec store occultant et moustiquaire enroulés.

Elles se montent sur des parois de 26 à 53 mm. Baies S4 grises : cadre extérieur gris RAL 7035, cadre intérieur blanc crème RAL 9001. Baies S4 noires : cadre extérieur noir RAL 9005, cadre intérieur blanc crème RAL 9001.



Baie vitrée projetable

i La baie projetable s'ouvre en continu !

Type	Couleur cadre	Largeur à commander (mm)	Hauteur à commander (mm)	Largeur hors-tout (mm)	Hauteur hors-tout (mm)	Référence
Projetable	Noir	300	500	343	531	449805684
Projetable	Noir	350	500	393	531	448393000
Projetable	Noir	500	300	544	330	448393001
Projetable	Noir	500	350	544	380	448393002
Projetable	Noir	500	450	544	480	8391050
Projetable	Noir	500	500	544	531	448391051
Projetable	Noir	550	550	594	581	448391053
Projetable	Noir	550	600	594	631	448391061
Projetable	Noir	600	500	644	531	8392115
Projetable	Noir	600	600	644	631	448392116
Projetable	Noir	700	300	745	330	8391345
Projetable	Noir	700	400	745	430	448391347
Projetable	Noir	700	450	745	481	448391348
Projetable	Noir	700	500	745	531	448391349
Projetable	Noir	700	550	745	581	448391350
Projetable	Noir	700	600	745	631	8391025
Projetable	Noir	750	600	797	431	448391029
Projetable	Noir	800	350	846	380	448391031
Projetable	Noir	800	450	846	481	448391032
Projetable	Noir	900	400	948	430	448391034
Projetable	Noir	900	450	948	481	8391385
Projetable	Noir	900	500	948	531	8391070
Projetable	Noir	900	550	948	581	448391071
Projetable	Noir	900	600	948	631	8391080
Projetable	Noir	1000	450	1048	481	448391081
Projetable	Noir	1000	500	1048	531	8391405
Projetable	Noir	1000	600	1048	631	448393004
Projetable	Noir	1000	800	1048	832	448393005
Projetable	Noir	1100	450	1148	481	448393006
Projetable	Noir	1100	550	1148	581	448393007
Projetable	Noir	1200	300	1248	330	448393009
Projetable	Noir	1200	500	1249	531	448393011
Projetable	Noir	1200	600	1249	631	448393012
Projetable	Noir	1300	600	1343	631	8392215
Projetable	Noir	1450	550	1500	581	448393016
Projetable	Noir	1450	600	1500	631	448393017

**Baies projetables et coulissantes DOMETIC S4**

Les baies DOMETIC double vitrage, coulissantes ou projetables, sont montées sur des cadres polyuréthane avec store occultant et moustiquaire enroulés.

Elles se montent sur des parois de 26 à 53 mm. Baies S4 grises : cadre extérieur gris RAL 7035, cadre intérieur blanc crème RAL 9001. Baies S4 noires : cadre extérieur noir RAL 9005, cadre intérieur blanc crème RAL 9001.



Baie vitrée coulissante

Type	Couleur cadre	Largeur à commander (mm)	Hauteur à commander (mm)	Largeur hors-tout (mm)	Hauteur hors-tout (mm)	Référence
Coulissante	Noir	500	450	544	480	448393021
Coulissante	Noir	600	500	644	531	448393022
Coulissante	Noir	600	600	644	631	448393023
Coulissante	Noir	700	300	745	330	448393031
Coulissante	Noir	700	400	745	430	448393034
Coulissante	Noir	700	450	745	481	448393024
Coulissante	Noir	700	550	745	581	448393025
Coulissante	Noir	700	600	745	631	8391675
Coulissante	Noir	750	600	797	431	448393036
Coulissante	Noir	800	350	846	380	448393026
Coulissante	Noir	800	450	846	481	448393027
Coulissante	Noir	900	400	948	430	448393037
Coulissante	Noir	900	450	948	481	8391440
Coulissante	Noir	900	500	948	531	448393038
Coulissante	Noir	900	550	948	581	448393039
Coulissante	Noir	900	600	948	631	448393029
Coulissante	Noir	1000	500	1048	531	448393040
Coulissante	Noir	1000	600	1048	631	448393041
Coulissante	Noir	1100	450	1148	481	448393042
Coulissante	Noir	1200	600	1249	631	8391755
Coulissante	Noir	1300	600	1343	631	448393043
Coulissante	Noir	1450	600	1500	631	448393044

ACCESSOIRES**Nettoyant pour verre acrylique DOMETIC**

Produit conçu spécialement pour enlever les tâches difficiles (nicotine, graisse) sur les baies acryliques. Il empêche l'électricité statique et les dépôts de poussière, sans utiliser de solvants.

- Volume (ml) : 250

449800447**Polish pour verre acrylique DOMETIC**

Le produit de polissage pour verre acrylique est idéal pour les baies montrant des signes d'usure. Il élimine efficacement les tâches et les légères éraflures. Ne contient pas de cire.

- Volume (ml) : 75

449800446

Baies S7P et stores plissés DOMETIC

Baies idéales pour les fourgons aménagés aux panneaux de caisse incurvés. Rayon de courbure de 5 000 mm, les profilés en aluminium laqués époxy réduisent le poids, garantissent une excellente isolation et une finition des surfaces de grande qualité. Leur design unique, combiné à un système de store occultant (en option) fait de ces baies en aluminium une véritable alternative aux baies en polyuréthane. En acrylique double vitrage, teintées noir, prévues pour une épaisseur de paroi de 22 à 43 mm. Coloris extérieur noir RAL 9007.

Pour fourgons aménagés à extérieur incurvé !



Type	Largeur à commander (mm)	Hauteur à commander (mm)	Largeur hors-tout (mm)	Hauteur hors-tout (mm)	Référence
Projetable	280	380	308	408	448300068
Projetable	490	500	518	528	448300069
Projetable	560	465	588	493	448300070
Projetable	700	510	728	538	448300071
Projetable	750	465	778	493	448300072
Projetable	818	315	843	343	448300073
Projetable	960	450	988	478	448300074
Projetable	985	465	1013	493	448300075

Stores plissés pour S7P DOMETIC

Combinaison d'un écran occultant plissé et d'une moustiquaire, spécialement conçue pour être utilisée avec les fenêtres S7P DOMETIC. Les deux écrans peuvent être clipsés ensemble et facilement ajustés d'une seule main dans n'importe quelle position.



Largeur (mm)	Hauteur (mm)	Référence
280	380	448300076
490	500	448300077
560	465	448300078
700	510	448300079
750	465	448300080
818	315	448300081
960	450	448300082
985	465	448300083

ACCESSOIRES

Kit de fixation pour baie S7P DOMETIC

Le store occultant Duette à double-pli et la moustiquaire peuvent être fixés ensemble par des clips et manœuvrés simultanément, en continu, d'une seule main. Coloris beige RAL 9001. Les supports de montage et les vis pour les épaisseurs de parois existantes sont fournis.



Épaisseur de la paroi min (mm)	Épaisseur de la paroi max (mm)	Référence
22	23	448300084
24	25	448300085
26	27	448300086
28	29	448300087
30	31	448300088
32	33	448300089
34	35	448300090
36	37	448300091
38	39	448300092
40	41	448300093
42	43	448300094



Baies | Baies Panorama

Baies fixes et coulissantes Panorama + contre-cadres

Baies réversibles, disponibles en version fixe ou coulissante, avec cadre noir en aluminium. Vitre en verre sécurité équipée de verrous aux extrémités. Un contre-cadre d'une épaisseur de 58 mm complète la finition du montage intérieur (à commander séparément). Fixation extérieure par vis ou rivets. Rayon de découpe 75 mm. Épaisseur 15 mm.

Baies fixes et coulissantes panorama



Pour la finition des baies Panorama. En plastique formé gris RAL 7001. Épaisseur 58 mm. Dimensions hors tout + 30 mm.



Contre-cadres

Largeur encastrement (mm)	Hauteur encastrement (mm)	Type	Poids	Référence
400	400	Fixe	2,7 kg	8391780
500	500	Fixe	3,8 kg	8391790
600	400	Fixe	3,8 kg	8391800
800	400	Fixe	4,8 kg	449805685
900	500	Fixe	6,5 kg	8391810
400	300	Coulissante	2,3 kg	8391540
400	400	Coulissante	2,9 kg	8391550
500	500	Coulissante	4,1 kg	8391560
600	250	Coulissante	2,8 kg	8391570
600	400	Coulissante	4,0 kg	8391580
750	475	Coulissante	5,6 kg	8391590
800	250	Coulissante	3,7 kg	8391600
800	400	Coulissante	5,2 kg	8391610
800	500	Coulissante	6,1 kg	8391615
900	500	Coulissante	6,8 kg	8391620
950	600	Coulissante	8,3 kg	8391625
1000	400	Coulissante	6,3 kg	8391630
1000	500	Coulissante	7,4 kg	8391640
1200	500	Coulissante	8,9 kg	8391650

Largeur encastrement (mm)	Hauteur encastrement (mm)	Référence
400	300	8391940
400	400	8391950
500	500	8391960
650	250	8391970
600	400	8391980
750	475	8391990
800	250	8392000
800	400	8392010
800	500	8392230
900	500	8392020

ACCESSOIRES

Finition intérieure pour baies

Permet une finition parfaite du montage intérieur de votre baie.



+ Permet une finition parfaite du montage intérieur de votre baie.

Joint intérieur de baie Panorama

Joint de finition adaptable aux baies Panorama à l'intérieur du véhicule.

- Couleur : Noir
- 449805686**



Profilé noir cache-vis - Le mètre

Cache-vis en plastique souple pour baies Panorama.

449805687

Profil contre cadre

Permet d'effectuer la jonction entre le doublage intérieur et le cadre de la baie. Retaillable, se complète des arrondis réf 8391520 ou 8391530.

- Longueur (m) : 2
- Largeur (mm) : 60
- Couleur : Gris clair
- 305 g

8391510

Coin de contre cadre gris clair

Coin de contre cadre pour le profil réf 8391510.

- Couleur : Gris clair
- Rayon (mm) : 60

8391520

Pour baies Panorama.

- Couleur : Gris clair
- Rayon (mm) : 80

8391530



Baies | Pièces détachées de baies

Compas pour baies

Les longueurs indiquées des compas sont d'axe en axe, ouverts ou fermés



1



2

	Modèle	Côtés	Hauteur baie (mm)	Entraxe (mm)	Référence
1	Compas pour baies Seitz	Droit et gauche	300	150	448300001
1	Compas pour baies Seitz	Droit et gauche	350	195	448300002
1	Compas pour baies Seitz	Droit et gauche	400	280	448300003
1	Compas pour baies Seitz	Droit et gauche	450	330	448300004
1	Compas pour baies Seitz	Droit et gauche	500	380	448300005
1	Compas pour baies Seitz	Droit et gauche	550	380	448300006
1	Compas pour baies Seitz	Droit et gauche	600	480	448300007
1	Compas pour baies Seitz	Droit et gauche	700	590	448300008
2	Compas pour baies Adria	Droit et gauche	230	248	449800981

1



2



3



4



5

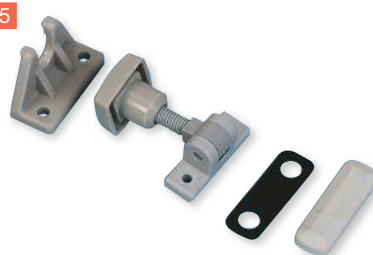

6



	Désignation	Entraxe (mm)	Longueur (mm)	Spécificités	Référence
1	Fermeture pour baie Seitz - droite	-	-	Fermeture droite	44923983B
1	Fermeture pour baie Seitz - gauche	-	-	Fermeture gauche	44813037B
2	Fermeture pour baie Seitz - Contreplaque	-	-	Contreplaque	448300011
3	Fermeture Polyplastic	20	-	Avec gâche	44801610B
4	Fermeture à molette	26	-	Sans gâche, avec support métal droit	8357600
5	Fermeture en plastique	30	-	-	8357660
6	Attache-capot	12	75	-	8357500



Lanterneaux | Lanterneaux (max 400 X 400 mm)

Lanterneaux Vent 28 et Vent 28 F FIAMMA

Lanterneaux de 280 x 280 mm idéals pour éclaircir et aérer de petits espaces. Fabriqués en ABS-PLUS, ils résistent aux chocs et aux UV. Montage sans perçage grâce au Système Sandwich : système de montage depuis l'intérieur. Équipés d'origine avec aération permanente et moustiquaire. Le capot aérodynamique garantit une parfaite étanchéité.

	1	2
Modèle	Vent 28 F	Vent 28 F
Longueur d'ouverture (mm)	280	280
Largeur d'ouverture (mm)	280	280
Épaisseur de toit min (mm)	28	28
Épaisseur de toit max (mm)	60	60
Couleur cadre	Blanc neutre	Blanc neutre
Couleur capot	Blanc	Crystal
Référence	449804373	449804374



ACCESSOIRES

Kit lanterneau Turbo-Vent 28 F FIAMMA

Permet de motoriser les lanterneaux Turbo Vent 28 F

• 4,6 kg

449804375



Lanterneau Vent 40 FIAMMA

Lanterneau Vent 400 x 400 mm FIAMMA. S'installe sur une ouverture de 360 x 360 ou 400 x 400 mm. Silencieux jusqu'à 140 km/h. Équipé d'une aération permanente et d'une moustiquaire. Montage sur toit d'épaisseur 30 à 50 mm.



	1	2
Modèle	Vent 40	Vent 40
Longueur d'ouverture (mm)	400	400
Largeur d'ouverture (mm)	400	400
Épaisseur de toit max (mm)	50	50
Couleur cadre	Blanc neutre	Blanc neutre
Couleur capot	Blanc	Crystal
Référence	449804377	449804378



Lanterneau Turbo Vent 40 FIAMMA

Lanterneau Turbo Vent profilé, réalisé en matériau de haute qualité, résistant aux U.V., avec système de ventilation et extraction puissant. Renouvellement de l'air en quelques secondes. Grande résistance du chapeau au vent grâce à son compas central. Avec 2 moustiquaires pour éviter l'aspiration d'objets divers et protéger des insectes. Avec sélecteur électronique à 5 vitesses et thermostat de régulation automatique. S'installe sur les toits d'épaisseur de 30 à 50 mm.

Lanterneau Turbo Vent 40 Premium FIAMMA

Lanterneau 400 x 400 mm avec ventilateur et panneau de commandes tactiles. Réglage linéaire de la vitesse et de l'inversion grâce à une accélération progressive. Montage sur toit d'épaisseur 30 à 50 mm.



	1	2	3	4
Modèle	Turbo Vent 40	Turbo Vent 40	Turbo Vent 40 Premium	Turbo Vent 40 Premium
Alimentation	12 V	12 V	12 V	12 V
Longueur d'ouverture (mm)	400	400	400	400
Largeur d'ouverture (mm)	400	400	400	400
Puissance absorbée (W)	36	36	36	36
Aération permanente (cm ²)	80	80	80	80
Absorption (A)	3	3	3	3
Ø du ventilateur (mm)	300	300	30	30
Thermostat	Oui	Oui	Oui	Oui
Vitesses de ventilation	5	5	5	5
Couleur cadre	Blanc neutre	Blanc neutre	Blanc neutre	Blanc neutre
Couleur capot	Blanc	Crystal	Blanc	Crystal
Référence	449804379	449804380	449804381	449804382



+ Grâce à sa forme aérodynamique, il n'est pas nécessaire d'ajouter un déflecteur !

Modèle	Vent 40 F Pro
Longueur d'ouverture (mm)	400
Largeur d'ouverture (mm)	400
Épaisseur de toit min (mm)	28
Épaisseur de toit max (mm)	55
Système d'ouverture	Manivelle
Store occultant	Oui
Couleur cadre	Blanc neutre
Couleur capot	Crystal
Référence	449804376

ACCESSOIRES

Accessoire permettant de convertir le lanterneau VENT F PRO en ventilateur motorisé.

Tension d'alimentation : 12 V. Puissance absorbée : 36 W. Absorption minimale : 0,3 A. Absorption maximale : 3 A. Volume d'air maxi. : 35 m³ / min. Ø hélice de ventilation : 300 mm.

Kit d'aération forcée avec ventilateur équipé de commandes électroniques tactiles «Touch» et thermostat Polar Control.

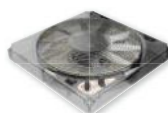

Kit Turbo Vent F FIAMMA

Kit standard équipé de thermostat Polar Control.

• 2,0 kg
449800556



Kit Turbo Vent F Premium FIAMMA

Kit équipé de commandes électroniques tactiles Touch et thermostat Polar Control.

• 2,0 kg
449800555



Lanterneaux | Lanterneaux (max 400 X 400 mm)

THULE**Montage sans perçage**

Lanterneaux Thule-Vent

Lanterneau THULE Vent avec aération permanente. La fixation s'effectue par serrage du cache intérieur sur la partie extérieure. Ouverture par compas latéral commandé par papillon. Avec moustiquaire et obturateur. Montage sur toit d'épaisseur 25 à 40 mm et sur découpe de 400 x 400 mm.

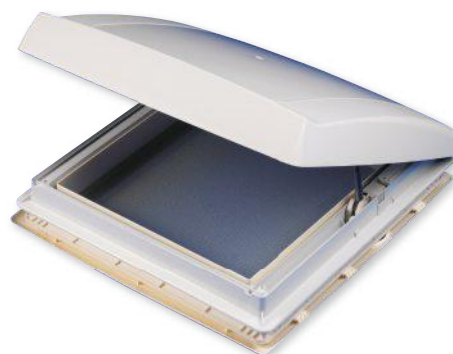

Modèle	Thule-Vent 40	Thule-Vent 40
Longueur d'ouverture (mm)	400	400
Largeur d'ouverture (mm)	400	400
Couleur cadre	Blanc	Blanc
Couleur capot	Blanc	Translucide
Référence	8721500	8721570

ACCESSOIRES

Kit ventilateur 12 V - 6 Vitesses THULE

Ventilateur pour lanterneau THULE Vent. Fonctionne en ventilateur ou extracteur. 6 vitesses de ventilation. Fonction économie d'énergie, fonction d'accélération, mécanisme de sécurité contre les surtensions, en cas de mauvais branchement et de blocage. Kit sans thermostat.

- Alimentation : 12 V
- Couleur : Blanc
- 1,8 kg

8721505**Montage sans perçage**

Lanterneaux Thule-Vent

Lanterneau THULE Vent avec aération permanente. La fixation s'effectue par serrage du cache intérieur sur la partie extérieure. Ouverture par compas latéral commandé par papillon. Avec moustiquaire et obturateur. Montage sur toit d'épaisseur 25 à 40 mm et sur découpe de 400 x 400 mm.



Modèle	Thule-Vent 40 motorisé	Thule-Vent 40 motorisé
Longueur d'ouverture (mm)	400	400
Largeur d'ouverture (mm)	400	400
Couleur cadre	Blanc	Blanc
Couleur capot	Blanc	Translucide
Référence	8721510	8721515

ACCESSOIRES

Cadre intérieur Retrofit THULE

Le cadre intérieur et de finition de l'ancien modèle peut être remplacé par ce modèle.

- 2,7 kg

8700010

Kit de fixation de lanterneau THULE

Kit pour installer un lanterneau THULE sur un toit avec une épaisseur de 40 à 60 mm.

- 500 g

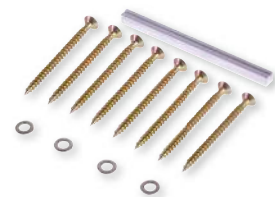
8720010

Lanterneau Micro Heki DOMETIC

Dôme de toit ultra-compact spécialement conçu pour la salle de bain. Il s'adapte à une découpe de toit de 280 x 280 mm et peut être ouvert et fermé grâce à un système de levier de manœuvre. Micro Heki est proposé avec un double vitrage teinté à l'extérieur et s'ouvre en deux étapes jusqu'à un angle maximum de 50°. Prévu pour une épaisseur de toit de 23 à 43 mm. Kits de montage à prévoir.

Modèle	Micro Heki	Micro Heki	Micro Heki	Micro Heki
Longueur d'ouverture (mm)	280	280	280	280
Largeur d'ouverture (mm)	280	280	280	280
Aération permanente	Oui	Non	Oui	Non
Store occultant	Non	Non	Oui	Oui
Moustiquaire	Oui	Oui	Oui	Oui
Longueur (mm)	280	280	280	280
Largeur (mm)	280	280	280	280
Couleur cadre	Blanc	Blanc	Blanc	Blanc
Couleur capot	Transparent	Transparent	Transparent	Transparent
Référence	449800509	449800510	449800511	449800512



ACCESSOIRES

Référence	Désignation
449800513	Kit câble de montage Micro Heki 23 à 25 mm
449800514	Kit câble de montage Micro Heki 26 à 27 mm
449800515	Kit câble de montage Micro Heki 28 à 29 mm
449800516	Kit câble de montage Micro Heki 30 à 31 mm
449800517	Kit câble de montage Micro Heki 32 à 33 mm
449800518	Kit câble de montage Micro Heki 34 à 35 mm
449800519	Kit câble de montage Micro Heki 36 à 37 mm
449800520	Kit câble de montage Micro Heki 38 à 39 mm
449800521	Kit câble de montage Micro Heki 40 à 41 mm
449800522	Kit câble de montage Micro Heki 42 à 43 mm



Lanterneaux FanTastic Vent DOMETIC

Lanterneaux légers, compacts, résistants, entièrement étanches lorsqu'ils ne sont pas utilisés. Équipés d'un ventilateur rotatif à hautes performances. Ils fonctionnent avec le dôme de toit légèrement ouvert pour créer une arrivée d'air agréable, sans courant d'air. Disponibles en deux versions, avec ou sans détecteur de pluie (FanTastic Vent 2250 et 3350). Conviennent aux ouvertures de toit de dimensions standards.

- Commande manuelle de la vitesse (3 réglages).
- Thermostat intégré.



Modèle	Fantastic Vent 2250	Fantastic Vent 3350
Longueur d'ouverture (mm)	400	400
Largeur d'ouverture (mm)	400	400
Système d'ouverture	Manuel	Électrique
Détecteur de pluie	Non	Oui
Couleur capot	Blanc	Blanc
Référence	449800505	449800508

**Lanterneau Mini Heki Style DOMETIC**

Dôme de toit 400 x 400 mm en verre acrylique double vitrage légèrement teinté à forme aérodynamique. S'adapte parfaitement aux découpes de toit standard 400 x 400 mm de camping-cars et caravanes. L'angle d'ouverture est déterminé par un levier de manœuvre. Cadre interne avec store occultant et moustiquaire (manœuvrables indépendamment l'un de l'autre). Angle maximal d'ouverture : 50°. 3 positions d'ouvertures (avec position mauvais temps). Kit de cales de montage inclus.

+ Un maximum de lumière !

Modèle	Mini Heki Style	Mini Heki Style	Mini Heki Style	Mini Heki Style
Longueur d'ouverture (mm)	400	400	400	400
Largeur d'ouverture (mm)	400	400	400	400
Épaisseur de toit min (mm)	25	43	25	43
Épaisseur de toit max (mm)	42	60	42	60
Store occultant	Oui	Oui	Oui	Oui
Moustiquaire	Oui	Oui	Oui	Oui
Aération permanente	Non	Non	Oui	Oui
Longueur (mm)	400	400	400	400
Largeur (mm)	400	400	400	400
Couleur cadre	Blanc	Blanc	Blanc	Blanc
Couleur capot	Transparent	Transparent	Transparent	Transparent
Référence	8717065	448725102	8717060	8717070

**Lanterneau Mini Heki S DOMETIC**

Dôme de toit 400 x 400 mm en verre acrylique double vitrage légèrement teinté à forme aérodynamique. S'adapte parfaitement aux découpes de toit standard 400 x 400 mm de camping-cars et caravanes. L'angle d'ouverture est déterminé par un levier de manœuvre. Cadre interne avec store occultant et moustiquaire (manœuvrables indépendamment l'un de l'autre). Angle maximal d'ouverture : 50°. 3 positions d'ouvertures (avec position mauvais temps). Kit de cales de montage inclus.

Modèle	Mini Heki S	Mini Heki S
Longueur d'ouverture (mm)	400	400
Largeur d'ouverture (mm)	400	400
Épaisseur de toit min (mm)	25	43
Épaisseur de toit max (mm)	42	60
Store occultant	Oui	Oui
Moustiquaire	Oui	Oui
Couleur cadre	Blanc	Blanc
Couleur capot	Transparent	Transparent
Référence	8717055	8717057

+ 5 positions d'ouverture !

**Lanterneau 400 x 400 mm avec capot et cadre gris clair**

Lanterneaux avec aération permanente. Équipé d'une moustiquaire fixe. Articulations du chapeau maintenues par des cavaliers vissés. Ouverture progressive commandée par manivelle.

- Longueur d'ouverture (mm) : 400
- Largeur d'ouverture (mm) : 400
- 2,2 kg

449805688

Lanterneaux | Lanterneaux (max 400 X 400 mm)



Lanterneau Remitop Vista 400 x 400 mm REMIS

Lanterneau aérodynamique équipé d'un store occultant plissé et d'une moustiquaire plissée coloris noir. Avec et sans ventilation forcée. Montage sur toit de 26 à 40 mm.

- Hauteur (mm) : 78
- Longueur d'ouverture (mm) : 400
- Largeur d'ouverture (mm) : 400
- Angle d'ouverture (°) : 60
- 3,5 kg

448720303



Lanterneau Remitop Vario II

Toit ouvrant avec dôme en acrylique double vitrage teinté. Ouverture (jusqu'à 60°) par manivelle ou à crans selon modèle. Cadre intérieur équipé d'un store et d'une moustiquaire. Montage transversal ou longitudinal pour des épaisseurs de toit de 24 à 65 mm.

Modèle	Remitop Vario II	Remitop Vario II
Longueur d'ouverture (mm)	400	400
Largeur d'ouverture (mm)	400	400
Système d'ouverture	Manivelle	Compas à crans
Épaisseur du cadre intérieur (mm)	37	37
Hauteur (mm)	82	82
Référence	448700021	448700024



Lanterneau avec ouverture par poignée

Lanterneau avec manipulation par poignées. Avec aération permanente. Plusieurs positions d'ouverture. Fixation par pincement des cadres intérieur et extérieur et vissage par l'intérieur. Se monte sur toute épaisseur de 27 à 60 mm. Dimensions de découpe : 400 x 400 mm.

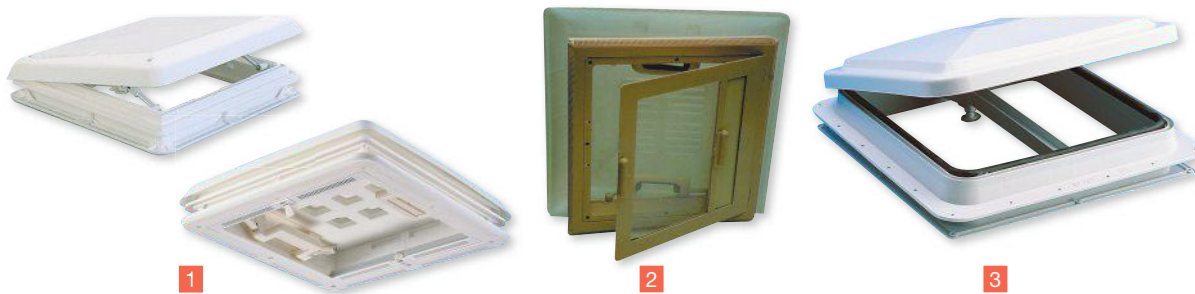

1

2

3

1

2

3

Modèle	Lanterneau à poignées					Lanterneau MPK			Lanterneau TF40
	400	400	400	400	400	280	420	400	400
Longueur d'ouverture (mm)	400	400	400	400	400	280	420	400	400
Largeur d'ouverture (mm)	400	400	400	400	400	280	380	400	400
Épaisseur de toit min (mm)	25	27	27	27	27	-	-	-	-
Épaisseur de toit max (mm)	60	60	60	60	60	-	-	-	-
Store occultant	Non	Non	Oui	Oui	Oui	Oui	Oui	Oui	Oui
Moustiquaire	Non	Non	Oui	Oui	Oui	Oui	Oui	Oui	Oui
Couleur cadre	Blanc	Blanc	Blanc	Blanc	Blanc	Blanc	Blanc	Blanc	Blanc
Couleur capot	Blanc	Beige	Blanc	Beige	Translucide	Translucide	Translucide	Translucide	Blanc
Référence	8724701	8724801	8724711	8724811	449805689	8720290	8720670	8720710	8720800



Lanterneaux | Lanterneaux (max 400 X 400 mm)

Lanterneau Maxxair Deluxe

Pour ouvertures 400 x 400 mm, avec couvercle polyéthylène haute densité résistant aux UV. Fonctionnement possible capot ouvert même en cas de pluie et aussi en roulant. Commandes électroniques sur l'appareil ou via la télécommande fournie. Moustiquaire intérieure amovible sans outil, ouverture manuelle ou électrique du couvercle.

 Fonctionne aussi en roulant

Modèle	Lanterneau Maxxair
Alimentation	12 V
Longueur d'ouverture (mm)	400
Largeur d'ouverture (mm)	400
Puissance absorbée (W)	48
Absorption min. (A)	0,2
Absorption max. (A)	2,3
Débit d'air (m³/min)	26
Ø du ventilateur (mm)	300
Aération permanente	Oui
Thermostat	Oui
Moustiquaire	Oui
Longueur (mm)	400
Largeur (mm)	400
Poids	9,0 kg
1 Référence capot Fumé	449802141
2 Référence capot Blanc	449800922
3 Référence capot Translucide	449800923



ACCESSOIRES

Stores occultants MAXXSHADE

Stores occultants à enrouleur pour lanterneaux MaxxFan. Se posent lors d'une nouvelle installation ainsi que sur toute installation existante. La version « PLUS » est équipée d'un éclairage LED avec branchement sur l'alimentation 12 V du lanterneau.



	1	2
Modèle	MAXXSHADE	MAXXSHADE PLUS
Éclairage	Non	Oui
Longueur (mm)	475	475
Largeur (mm)	495	495
Hauteur (mm)	40	40
Poids	1,1 kg	1,2 kg
Référence	449801858	449801859



Lanterneaux | Grands lanterneaux, toits ouvrants

Lanterneau Vent 50 FIAMMA

Lanterneau FIAMMA de grande dimension à mouvement vertical commandé par poignées. Aération permanente. Équipé de moustiquaire et d'un rouleau occultant.

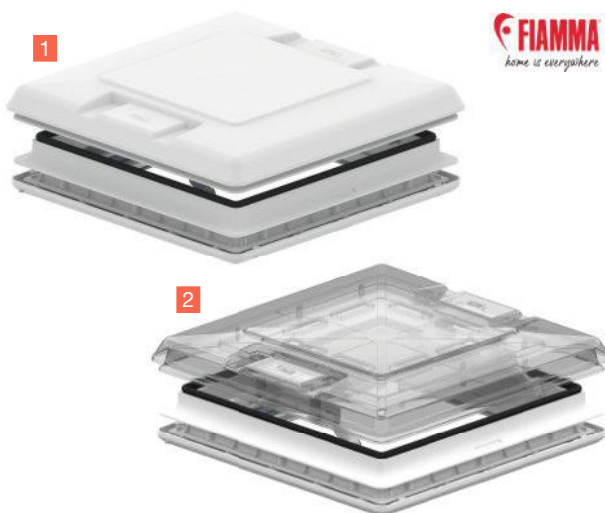

	1	2
Modèle	Vent 50	Vent 50
Longueur d'ouverture (mm)	500	500
Largeur d'ouverture (mm)	500	500
Couleur cadre	Blanc neutre	Blanc neutre
Couleur capot	Blanc	Crystal
Poids	4,5 kg	4,5 kg
Référence	449804383	449804384

Lanterneau Remitop Vario II

Toit ouvrant avec dôme en acrylique double vitrage teinté. Ouverture (jusqu'à 60°) par manivelle ou à crans selon modèle. Cadre intérieur équipé d'un store et d'une moustiquaire. Montage transversal ou longitudinal pour des épaisseurs de toit de 24 à 65 mm.



Modèle	Remitop Vario II	Remitop Vario II
Longueur d'ouverture (mm)	700	900
Largeur d'ouverture (mm)	500	600
Système d'ouverture	Manivelle	Manivelle
Hauteur (mm)	82	82
Épaisseur du cadre intérieur (mm)	37	37
Poids	8,8 kg	15,0 kg
Référence	448700022	448700023

Lanterneau 500 x 350 mm avec barres de protection

Lanterneau robuste avec capot transparent et cadre en aluminium. À l'intérieur du cadre, des barres transversales en aluminium protègent des effractions. Efficace aussi contre les chocs éventuels à l'intérieur de l'habitacle. Idéal pour l'aération des vans à chevaux.

- Longueur d'ouverture (mm) : 500
- Largeur d'ouverture (mm) : 350
- 2,0 kg

449805690

ACCESSOIRES



Contre cadre gris Ral 7001 pour lanterneau 500 x 350 mm

- 230 g

449805691

**Lanterneau Heki 2 DOMETIC**

Dôme très solide en acrylique à double vitrage, aération permanente. Cadre intérieur avec store occultant et moustiquaire manœuvrables simultanément en continu. Vérins pneumatiques pour une ouverture facile du dôme de toit.

Disponible avec ou sans éclairage intégré.

Modèle	Héki 2	Héki 2 de Luxe
Longueur d'ouverture (mm)	960	960
Largeur d'ouverture (mm)	655	655
Épaisseur de toit min (mm)	25	25
Épaisseur de toit max (mm)	32	32
Moustiquaire	Oui	Oui
Éclairage	Non	Oui
Store occultant	Oui	Oui
Longueur (mm)	655	655
Largeur (mm)	960	960
Couleur cadre	Blanc	Blanc
Couleur capot	Transparent	Transparent
Poids	11,0 kg	12,0 kg
Référence	8725610	8725690

**Lanterneau Heki 3 DOMETIC**

Grand dôme de toit 960 x 655 mm DOMETIC avec moustiquaire plissée noire. La moustiquaire et le store occultant sont guidés latéralement et peuvent être manœuvrés indépendamment l'un de l'autre. Le store occultant à structure alvéolaire DUETTE offre une parfaite protection contre le soleil. Dôme en acrylique à double vitrage. Angle maximal d'ouverture : 70°. Système de verrouillage robuste. Matériau du cadre : ASA résistant aux intempéries. Kit de cales de montage pour épaisseur de toit standard (25 à 32 mm) inclus.

+ Modèle Confort avec manivelle !

Lanterneau Heki 3 PLUS avec capot transparent et cadre blanc (Ral 9001) DOMETIC

Épaisseur possible du toit 25-60 mm, avec kit de montage supplémentaire. Sans éclairage.

- Longueur d'ouverture (mm) : 960
- Largeur d'ouverture (mm) : 655
- 15,0 kg

44870027

**ACCESSOIRES****Kit de montage pour Midi Heki 2 et 3 DOMETIC**

Les supports de montage et les vis pour les épaisseurs de toit existantes sont fournis.



Référence	Description	Couleur
448725601	Heki de 32 à 39 mm	Noir
448725602	Heki de 39 à 46 mm	Jaune
448725603	Heki de 46 à 53 mm	Bleu
448725604	Heki de 53 à 60 mm	Rouge

Cadre intérieur pour Heki DOMETIC

Cadre interne avec éclairage et store alvéolaire, double pli.

- 4,0 kg

448725605

Lanterneaux Midi Heki Style DOMETIC

Dôme de toit en verre acrylique double vitrage pour découpes de toit étroites. La surface de découpe garantit une ventilation optimale dans votre camping-car ou votre caravane. Solution idéale pour les montages en longueur. Cadre interne avec store occultant et moustiquaire (manœuvrables indépendamment l'un de l'autre). Angle maximal d'ouverture : 25°. Kit de cales de montage pour épaisseur de toit standard (30 à 34 mm) inclus. Dim. : 500 x 700 mm. Capot transparent avec cadre blanc ou gris.



Système d'ouverture	Longueur d'ouverture (mm)	Largeur d'ouverture (mm)	Aération permanente	Couleur capot	Poids	Blanc	Gris
Manivelle	700	500	Non	Transparent	8,2 kg	449801322	449801326
Manivelle	700	500	Oui	Transparent	8,2 kg	449801321	449801325
Levier	700	500	Non	Transparent	8,2 kg	449801320	449801324
Levier	700	500	Oui	Transparent	8,2 kg	449801319	449801323

ACCESSOIRES

Kit de montage pour Midi Heki Style DOMETIC

Les supports de montage et les vis pour les épaisseurs de toit existantes sont fournis.



Référence	Désignation
8717080	Kit cales de montage Midi Heki de 25 à 29 mm
8717120	Kit cales de montage Midi Heki de 35 à 42 mm
8717130	Kit cales de montage Midi Heki de 43 à 52 mm
8717140	Kit cales de montage Midi Heki de 53 à 60 mm





Lanterneaux | Accessoires pour lanterneaux

→ DOMETIC

Défecteurs pour Heki et Mini Heki en ABS résistant aux UV. Recommandés pour réduire le bruit du vent qui souffle sur le dôme de toit.

+ Evite les sifflements au roulage



Défecteur long pour Heki DOMETIC

Pour Heki 2 et 3.

• 355 g

8725650

Défecteur court pour Heki DOMETIC

Pour Midi Heki Style et 1 à 4 plus.

• 200 g

8725660

Défecteur pour Mini/Midi Heki DOMETIC

Spécialement pour les lanterneaux Mini Heki Style, Mini Heki S et Midi Heki Style.

• 200 g

8725665



Défecteur pour lanterneau

Pour lanterneaux 400 x 400 mm. En PST résistant aux U.V.

• Longueur (mm) : 535

• Largeur (mm) : 240

• Hauteur (mm) : 90

• 255 g

449805692

Défecteur blanc en ABS FIAMMA

En ABS résistant aux UV. S'adapte aux lanterneaux sans forme aérodynamique 400 x 400 mm Fiamma et TF-40 grâce aux rehausseurs livrés d'origine. Réduit considérablement le bruit et les vibrations du lanterneau.

• Couleur : Blanc

• 280 g

8722290

Défecteur universel FIAMMA

Défecteur aérodynamique, réalisé en pvc anti-uv. Se monte facilement sans perçage par collage. Livré avec embouts latéraux aérodynamiques. S'adapte à tous les lanterneaux de 28 à 110 mm.

• Longueur (mm) : 110

• Largeur (mm) : 20

• Hauteur (mm) : 12

• 700 g

448722300



Rollo Vent 40 FIAMMA

Store d'occultation pour les lanterneaux Vent de 400 x 400 mm. Cadre à profil bas pour un encombrement minimal (épaisseur 3 cm). Montage sans perçage du véhicule : fixé au cadre du lanterneau (Fiamma Vent 40 et Turbo Vent) avec les vis livrées de série. Ventilation permanente grâce aux prises d'air latérales.

• 500 g

449804375



Thermo Vent 40 FIAMMA

Rideau d'isolation réfléchissant les rayons du soleil et empêchant l'entrée d'air froid. S'installe sur tous les lanterneaux 400 x 400 mm. Coulisser facilement grâce au jeu de rails.

• Longueur (mm) : 400

• Largeur (mm) : 400

• Épaisseur (mm) : 6

8721040

Aération | Aérateurs

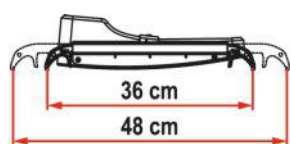

+ Uniquement sur véhicule à l'arrêt et lanterneau ouvert

i Uniquement sur véhicule à l'arrêt et lanterneau ouvert !

Ventilateur Turbo-Kit FIAMMA

Ventilateur pouvant s'adapter sur les lanterneaux de dimensions 40 x 40 cm à 50 x 70 cm. Équipé d'une hélice de 24 cm de diamètre et de 2 fixations télescopiques réglables de 36 à 48 cm. Livré avec un câble d'alimentation pour l'allume cigare et un câble d'alimentation fixe 12 V. Fonctionne en ventilateur et extracteur. Peut fonctionner sur piles (8 piles de 1,5 V non fournies). Tension d'alimentation 12 V. Puissance absorbée 3 W. Volume d'air max. 5,4 m³/min. Installation possible sur : Vent 50 FIAMMA, Vent THULE, Remitop 400 REMIS, Mini Heki et Midi Heki DOMETIC.

- Ø du ventilateur (mm) : 240
- Débit d'air (m³/min) : 7,2
- Alimentation : 12 V, Piles
- 1,5 kg
- Absorption max. (A) : 0,33

8720878



Aérateur solaire Sunvent en inox

Aérateur solaire, fonctionnant grâce à l'ensoleillement et en ventilation. Sans batterie intérieure.

- Ø d'encastrement (mm) : 115
- Ø (mm) : 210
- Hauteur intérieure (mm) : 40
- Hauteur extérieure (mm) : 50
- 530 g

449805693

Aérateur de toit de forme aérodynamique avec chapeau en ABS. Moteur fermé à longue durée de vie. Fonctionne en extracteur ou ventilateur. Livré avec son diffuseur d'air 4 bouches à fixer au plafond.



Aérateur de toit 3003 avec diffuseur SIROCO

Épaisseur de toit min (mm) : 15

- Puissance nominale (W) : 65
- Aspiration (m³/h) : 740
- Hauteur (mm) : 74
- Ø (mm) : 280
- Ø de perçage (mm) : 201

Prévoir en option commutateur/inverseur à encastrer réf. 449804008.

- Alimentation : 12 V
- 1,8 kg

449805694

- Alimentation : 24 V
- 1,7 kg

449805695



Ventilateur de toit 12 V COMET

Prévu pour un volume de 60 m³/h. Moteur 12 V - 7 W. Antiparasite radio et TV.

- Ø de perçage (mm) : 95
- Hauteur extérieure (mm) : 75
- 325 g

449805696



Aération | Aérateurs

↗ DOMETIC



Aérateur GY 11 DOMETIC

Aérateur de toit à 2 vitesses, puissance garantie même lorsque le moteur est arrêté (3 à 12 m³/h avec des vitesses de ventilation de 1 à 4 m/s).

- Aspiration (m³/h) : 125
- Puissance nominale (W) : 30
- Ø (mm) : 200
- Hauteur extérieure (mm) : 64
- Ø d'encastrement (mm) : 105
- 975 g

8614420



Aérateur GY 20 DOMETIC

Aérateur de toit sans ventilateur motorisé. Utilise le principe de la différence de pression, fonctionnement efficace et sans bruit, sans pièces mobiles.

- Aspiration (m³/h) : 12
- Hauteur extérieure (mm) : 64
- Ø (mm) : 200
- 345 g
- Ø d'encastrement (mm) : 30

8614400



Cheminée seule d'extracteur

- 495 g
- 449805697**

Moteur seul 12 V d'extracteur

- 325 g
- 449805698**

Venturi seul Ø 60 mm

- 495 g
- 449805699**



Aérateur de toit permanent blanc

- Surface d'air (cm²) : 25
- Ø de perçage (mm) : 110
- Épaisseur de toit min (mm) : 22
- Épaisseur de toit max (mm) : 54
- 200 g

449805700



Aérateur de toit permanent

- Surface d'air (cm²) : 28
- Ø de perçage (mm) : 110
- Épaisseur de toit min (mm) : 22
- Épaisseur de toit max (mm) : 55
- 445 g

44803442B



Aérateur de toit autogire EBERSPÄCHER

Aérateur plastique à effet mécanique, monté sur 2 roulements à billes.

- Ø d'encastrement (mm) : 100
- Hauteur (mm) : 95
- Ø (mm) : 235
- 710 g

449805701



Extracteur 12 V

Mini ventilateur d'extraction d'air à encastrer dans le placard de pavillon. Fourni avec réducteur Ø 60 mm permettant d'effectuer une évacuation latérale ou par le toit.

- Puissance nominale (W) : 5,6
- Aspiration (m³/h) : 130
- Ø d'encastrement (mm) : 100

449805702



Ventilateur de toit solaire standard

Extracteur fonctionnant à l'énergie solaire.

- Ø d'encastrement (mm) : 116
- Ø hors-tout (mm) : 215
- Épaisseur de la paroi max (mm) : 50
- 600 g

448720105



Ventilateur de toit solaire extra-plat

Extracteur fonctionnant à l'énergie solaire.

- Ø d'encastrement (mm) : 116
- Ø hors-tout (mm) : 215
- Épaisseur de la paroi max (mm) : 36
- 650 g

448720104



Aération | Grilles de ventilation

Conseil de pose pour grille de ventilation

En aération basse, la grille doit disposer d'un passage d'air de 10 cm² minimum (100 cm² au niveau de la plaque de cuisson). Elle est à fixer à moins de 10 cm du plancher. Le réfrigérateur à absorption nécessite une aération importante pour garantir son bon fonctionnement: grilles hautes et basses de 250 cm² de passage d'air.



Grille d'aération aluminium - 90 cm²

- Sans moustiquaire.
- Longueur hors-tout (mm) : 360
 - Largeur hors-tout (mm) : 160

449805703



Grille d'aération plastique - 35 cm²

- Sans moustiquaire, se fixe en applique.
- Longueur hors-tout (mm) : 230
 - Largeur hors-tout (mm) : 80

449805704



Grille sans moustiquaire

- Grille d'aération blanche à encastrer permettant de ventiler votre camping-car. Sans moustiquaire.
- Longueur hors-tout (mm) : 270
 - Largeur hors-tout (mm) : 120
 - 270 g

44805849B



Grille d'aération - 150 cm²

- En 2 parties. Le cadre intérieur se visse dans la grille extérieure. Avec moustiquaire.
- Épaisseur de la paroi min (mm) : 26
 - Épaisseur de la paroi max (mm) : 40
 - 200 g

449805707



Aérateur de paroi blanc - 12 cm²

- Longueur encastrement (mm) : 171
- Largeur encastrement (mm) : 60

449805712



Aérateur de paroi blanc - 20 cm²

- Ø hors-tout (mm) : 120
- Ø d'encastrement (mm) : 100

449805706



Aérateur de paroi complet blanc 25 cm²

- Ø hors-tout (mm) : 100
- Ø d'encastrement (mm) : 72

449805715



Grille d'aération plastique - 170 cm²

- Avec moustiquaire.
- Longueur hors-tout (mm) : 370
 - Largeur hors-tout (mm) : 123

449805708



Grille d'aération plastique - 220 cm²

- Encastrable et avec moustiquaire.
- Longueur hors-tout (mm) : 376
 - Largeur hors-tout (mm) : 146

449805709

Avec cadre encastrable. La grille clipsée dans le cadre est amovible. Sans moustiquaire.



Grille d'aération plastique amovible - 110 cm²

- Longueur hors-tout (mm) : 166
- Largeur hors-tout (mm) : 166

449805710



Grille d'aération plastique amovible - 160 cm²

- Longueur hors-tout (mm) : 190
- Largeur hors-tout (mm) : 190

449805711



Aérateur de plancher 30 cm²

- Ø hors-tout (mm) : 100
- Ø d'encastrement (mm) : 80

449805713



Aérateur de plancher 40 cm²

- Ø hors-tout (mm) : 120
- Ø d'encastrement (mm) : 100

449805714



Aérateur de plancher 70 cm²

- Ø hors-tout (mm) : 144
- Ø d'encastrement (mm) : 120

449805705



Aérateur de coffre

- Ø hors-tout (mm) : 34

8612350





Grilles intérieures ou extérieures COMET

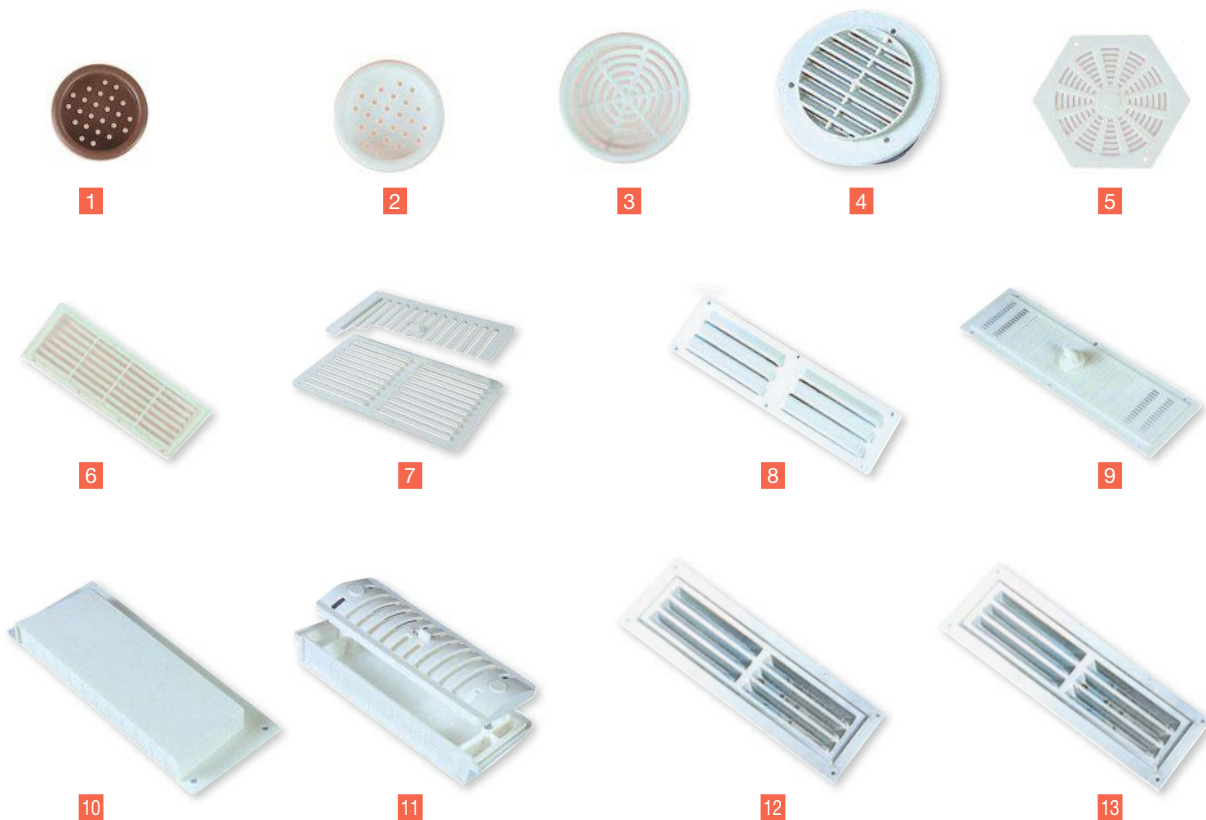

	Modèle	Forme	Ø d'encastrement (mm)	Longueur encastrement (mm)	Largeur encastrement (mm)	Couleur	Référence
1	Grille encastrable	Rond	34	-	-	Marron	8612200
2	Grille encastrable	Rond	34	-	-	Blanc	8612210
3	Grille encastrable	Rond	60	-	-	Blanc	8612240
4	Grille encastrable	Rond	78	-	-	Blanc	8600430
5	Grille encastrable	Hexagonale	58	-	-	Blanc	8612310
6	Grille encastrable avec moustiquaire	Rectangulaire	-	360	135	Blanc	8613230
7	Grille plastique extérieure à poser	Rectangulaire	-	380	220	Blanc	8614700
8	Grille plastique extérieure	Rectangulaire	-	250	70	Blanc	8613500
9	Grille plastique extérieure avec volet de ventilation	Rectangulaire	-	250	70	Blanc	8623600
10	Grille plastique intérieure	Rectangulaire	-	850	210	Blanc	8613710
11	Grille plastique extérieure en 3 parties avec volet	Rectangulaire	-	160	50	Blanc	8623700
12	Grille aluminium extérieure à poser	Rectangulaire	-	360	115	Aluminium	8612590
13	Grille aluminium extérieure à poser	Rectangulaire	-	255	115	Aluminium	8612580



Portes d'entrée | Moustiquaires



Filtre 85 %
des rayons solaires

Moustiquaire FIAMMA

Composée de 2 panneaux. Livrée avec velcro pour l'attacher une fois relevée.

- Hauteur (mm) : 230
- Largeur (mm) : 35
- 1,0 kg

449805716

Moustiquaire Mosquito Net Pro FIAMMA

Moustiquaire composée de 2 panneaux de 35 cm ayant aussi la fonction de voile d'ombrage. Pour une protection efficace à 85% contre les rayons du soleil et pour une plus grande intimité. Se fixe au véhicule grâce au rail conçu à cet effet et livré de série. S'adapte à toutes les portes de camping-cars. Réglage en hauteur extrêmement simple. Livrée avec bande VELCRO pour l'attacher quand elle ne sert pas.

- Couleur : Blanc
- Hauteur (mm) : 230
- Largeur (mm) : 52
- 600 g

449805717



Moustiquaire de porte FlyScreen DOMETIC

Laisser entrer l'air frais et empêcher les insectes de pénétrer dans le véhicule, c'est possible avec la moustiquaire intelligente et économique de Dometic. Le cadre en aluminium s'attache tout simplement à la moitié supérieure de la porte qui peut s'ouvrir séparément. Cadre en aluminium laqué époxy, qui se monte sur la moitié supérieure de la porte. Robustesse de la moustiquaire grâce au renfort en fibre de verre. Faible encombrement (profondeur 62 mm).

- Hauteur (mm) : 1165
- Largeur (mm) : 592
- 2,8 kg

3417020



Utilisation simple
Faible encombrement

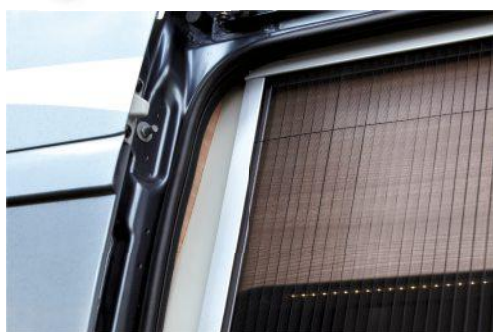

Moustiquaire Flytec FT200 DOMETIC

Moustiquaire de qualité, à simple pli, conçue pour les portes coulissantes du Fiat Ducato (type H2 X250 / X290) et des véhicules de construction identique. Elle couvre entièrement la porte. Protège de manière efficace contre l'intrusion d'insectes. Installation rapide et utilisation simple.

- Hauteur (mm) : 1757
- Largeur (mm) : 1244
- 5,0 kg

443400002



Portes d'entrée | Moustiquaires



Moustiquaire de porte RemicareVan REMIS

Moustiquaire de porte plissée, s'adapte exactement à la configuration de votre espace intérieur. Une poignée permet de l'ouvrir et la fermer.

Référence	Véhicule(s) Compatible(s)	Description
443410019	FIAT Ducato X250 FIAT Ducato X290	Ouverture de porte basse, empattement court. Dimensions : 1435 x 1080 mm.
443410021	FIAT Ducato X250 FIAT Ducato X290	Ouverture de porte haute, empattement long. Dimensions : 1710 x 1250 mm.
449801778	FORD Transit Custom	V362
443410022	VW T5 Transporter VW T6 Transporter	Moustiquaire de porte en plissé pour VW T5 Transporter Combi modèle Startliner.
443410023	VW T5 Caravelle VW T6 Caravelle VW T5 Multivan VW T6 Multivan	Moustiquaire de porte en plissé pour VW T5 Multivan.
449801779	MERCEDES Sprinter VW Crafter 2006 à 2016	Dimensions : 1650 x 1360 mm
449801780	MERCEDES Sprinter VW Crafter 2006 à 2016	Dimensions : 1960 x 1360 mm



Moustiquaire de porte Remicare II REMIS

Moustiquaire de porte en plissé avec cadre en aluminium laqué blanc.

Type de véhicule	Largeur (mm)	Hauteur (mm)	Profondeur (mm)	Référence
Caravane	650	2000	58	443410015
Caravane	650	1800	58	443410016
Camping-car	650	2000	92	443410017
Camping-car	650	1800	92	443410018



Moustiquaire à lamelles

Moustiquaire de porte à battants re-taillable. Pour plus de stabilité, le bas de la moustiquaire est lesté. Le kit est composé d'un rail, une barre de fixation, 5 attaches type Velcro et 2 vis.

- Hauteur (mm) : 1850
- Largeur (mm) : 650
- 315 g

449800664



Rideaux chenille TRAVELLIFE

Profitez de l'air frais et aérer votre véhicule sans laisser entrer les insectes. Avec les chenilles de polypropylène doux, les ficelles sont agréables chaque fois que vous marchez à travers le rideau.



1



2

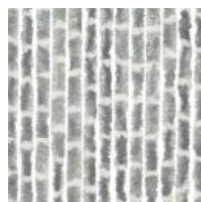

3



4



5



6



7

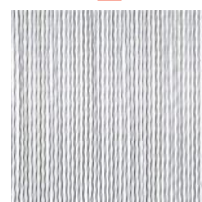

8

	Modèle	Largeur (mm)	Hauteur (mm)	Couleur	Référence
1	Chenille	560	1850	Gris anthracite	449804611
2	Rain	560	1850	Blanc, Gris	449804613
3	Streep	560	1850	Blanc, Gris	449804614
4	Chenille	900	2050	Gris	449804612
5	Korda	600	1900	Blanc, Gris	449804623
6	Korda	600	1900	Blanc, Bleu	449804622
7	Sara	600	1900	Bleu	449804624
8	String	600	1900	Blanc, Gris	449804625

Rideaux chenille anti-insectes



Hauteur (mm)	Largeur (mm)	Marron, Beige	Blanc, Gris	Bleu ciel, Bleu foncé	Gris, Bleu	Blanc, Bleu
185	56	3415801	3415811	449805718	3415821	3416151
195	56	449805719	3416153	3416152	-	-



Portes d'entrée | Accessoires de portes



Gouttière Drip Stop FIAMMA

Évite le ruissellement d'eau au niveau de la porte d'entrée et limite la formation de traces noires sur la paroi du véhicule. Adhérence forte et durable grâce à un renforcement de bandes en aluminium. En polyvinyle flexible.



Longueur (cm)	Blanc	Gris	Noir
75	8305000	449805721	449801809
200	-	-	449801810
300	9330190	449805722	-
500	-	-	449801811
1000	449805720	449805723	-



Gouttière Omni-Gutter THULE

Gouttière multifonctionnelle. Convient à la majorité des caravanes et camping-cars.

Référence	Longueur (m)
9314560	3,5
9314570	4,5
9314550	30



Gouttière RAINTEC RT100 DOMETIC

Gouttière éclairée pour porte coulissante de Fiat Ducato. Empêche que l'eau de pluie pénètre dans le véhicule lors de l'ouverture de la porte et sert en même temps d'éclairage extérieur. Profilé en aluminium. Puissance 4,8 W. Consommation 7 W. Alimentation 12 V. Éclairage 435 lumen.



Référence	Longueur (cm)	Couleur
449805724	150	Noir
449805725	150	Blanc Fiat



Stores intérieurs roulants pour baies DOMETIC

Les stores roulants DOMETIC s'intègrent harmonieusement aux habitacles modernes. Le store et la moustiquaire sont positionnés à l'opposé l'un de l'autre et s'utilisent alternativement. Ils sont pré-assemblés pour un montage facile avec la plupart des baies des véhicules de loisirs. La finesse des profilés confère un champ visuel maximal.



Store occultant

Moustiquaire

i A = largeur des dimensions à commander
 B = hauteur des dimensions à commander
 C = largeur totale
 D = hauteur totale
 E = largeur de découpe de la fenêtre
 F = hauteur de découpe de la fenêtre

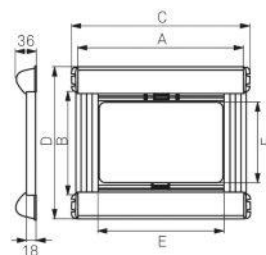

A Largeur à commander (mm)	B Hauteur à commander (mm)	C Largeur hors-tout (mm)	D Hauteur hors-tout (mm)	E Largeur d'ouverture (mm)	F Hauteur d'ouverture (mm)	Référence
480	330	554	436	500	300	449801327
480	530	554	636	500	500	449801328
580	530	654	636	600	500	449801329
580	630	654	736	600	600	449801330
680	430	754	536	700	400	449801331
680	530	754	636	700	500	449801332
680	630	754	736	700	600	449801333
780	530	854	636	800	500	449801334
780	630	854	736	800	600	449801335
880	330	954	436	900	300	449801336
880	530	954	636	900	500	449801337
880	630	954	736	900	600	449801338
980	530	954	636	1000	500	449801339
980	630	1054	736	1000	600	449801340
1080	530	1154	636	1100	500	449801341
1080	530	1154	736	1100	600	449801342
1180	330	1253	436	1200	300	449801343
1180	530	1254	636	1200	500	449801344
1180	630	1254	736	1200	600	449801345
1280	530	1354	636	1300	500	449801346
1280	630	1354	736	1300	600	449801347
1580	630	1654	736	1600	600	449801348

Stores pour dôme de toit DOMETIC

A Largeur à commander (mm)	B Hauteur à commander (mm)	C Largeur hors-tout (mm)	D Hauteur hors-tout (mm)	E Largeur d'ouverture (mm)	F Hauteur d'ouverture (mm)	Référence
410	480	484	586	430	450	449801349
470	480	544	586	490	450	449801350
510	580	584	686	530	550	449801351

i A = largeur des dimensions à commander
 B = hauteur des dimensions à commander
 C = largeur totale
 D = hauteur totale
 E = largeur de découpe de la fenêtre
 F = hauteur de découpe de la fenêtre

**Store intérieur rastrollo 3000 DOMETIC**

Conçu pour être installé au-dessus du bord supérieur de la découpe de la fenêtre, ce store est la solution idéale pour les fenêtres sans cadre. Équipé d'une moustiquaire et d'un store occultant tous deux à enroulement et manœuvrables en différentes positions. Grâce au moteur à ressort avec freinage, le store s'enroule de manière particulièrement douce et homogène. Lorsqu'on le déploie, des fentes d'aération intégrées garantissent une bonne circulation de l'air. Le store occultant réglable peut être arrêté dans différentes positions. Excellente isolation grâce au revêtement en aluminium. Les glissières verticales peuvent être raccourcies.



A = largeur des dimensions à commander
 B = hauteur des dimensions à commander
 C = largeur totale
 D = hauteur totale
 E = largeur de découpe de la fenêtre
 F = hauteur de découpe de la fenêtre

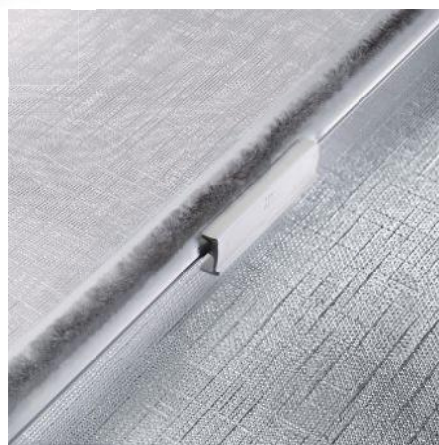

A Largeur à commander (mm)	B Hauteur à commander (mm)	C Largeur hors-tout (mm)	D Hauteur hors-tout (mm)	Blanc, Gris	Beige
335	345	354	439	-	448300143
660	710	679	804	448300101	448300117
710	710	729	804	448300102	448300118
760	710	779	804	448300103	448300119
810	710	829	804	448300104	448300120
860	710	879	804	448300105	448300121
960	710	979	804	448300106	448300122
1060	710	1079	804	448300107	448300123
1160	710	1179	804	448300108	448300124
1260	709	1279	804	448300109	448300125
1360	810	1379	904	448300110	448300126
1460	810	1479	904	448300111	448300127
1510	810	1529	904	448300112	448300128
1560	810	1579	904	448300113	448300129
1610	808	1629	904	448300114	448300130
1660	810	1679	904	448300115	448300131
1760	810	1779	904	448300116	448300132



Store Remisun REMIS

Store à enroulement automatique simple et fonctionnel pour tous les types de fenêtres, avec mécanisme à ressort et cliquet d'arrêt, tube en aluminium, toile PVC et composite très résistant. Protection efficace contre le soleil et occultation convenant pour la nuit. Store coloris crème/argent.



+ Egalement très efficace pour l'occultation nocturne

Largeur hors-tout (mm)	Hauteur hors-tout (mm)	Référence	Largeur hors-tout (mm)	Hauteur hors-tout (mm)	Référence
620	600	3400680	1120	600	449801789
770	600	449801785	1120	700	3400740
770	700	3400700	1270	600	449801790
870	600	449801786	1270	700	3400750
870	700	3400710	1320	800	3400760
970	600	449801787	1420	700	449801791
970	700	3400720	1420	800	3400770
1000	1000	3400690	1520	800	3400780
1020	600	449801788	1620	800	3400790
1020	700	3400730	1720	800	3400800

Stores Remibase II REMIS

L'occultation polyvalente permet de régler les protections visuelles et moustiquaire individuellement. La gaze noire anti-moustiques contraste agréablement avec le store plissé blanc crème. Les stores REMIbase II possèdent d'excellentes propriétés réfléchissantes. Le guide-fil novateur réduit la luminosité, empêchant la lumière d'entrer dans les zones plissées. Caisson coloris blanc crème. Store plissé coloris beige clair/blanc. Moustiquaire plissée coloris noir.



Largeur hors-tout (mm)	Hauteur hors-tout (mm)	Largeur d'ouverture (mm)	Hauteur d'ouverture (mm)	Référence	Largeur hors-tout (mm)	Hauteur hors-tout (mm)	Largeur d'ouverture (mm)	Hauteur d'ouverture (mm)	Référence
557	538	500	450	449801757	977	588	900	500	449801765
597	588	520	500	449801758	977	608	900	520	449801766
677	538	600	450	449801759	1077	588	1000	500	449801767
777	438	700	350	449801760	1177	688	1100	600	449801768
777	488	700	400	449801761	1277	588	1200	500	449801769
777	608	700	520	449801762	1377	688	1300	600	449801770
877	488	800	400	449801763	1527	638	1450	550	449801771
977	488	900	400	449801764					



Stores intérieur | Stores pour baies



Stores Remiflair I REMIS

Double store à cassette pour fenêtres de caravane. Excellentes propriétés isolantes grâce au film pare-soleil à revêtement en aluminium vers l'extérieur. Réglable progressivement en hauteur.

i Pour choisir la dimension de votre REMIFLAIR I : L : dimensions du trou + 70 mm = dimension hors-tout h : dimensions du trou + 105 mm = dimension hors-tout



Largeur hors-tout (mm)	Hauteur hors-tout (mm)	Couleur	Référence	Largeur hors-tout (mm)	Hauteur hors-tout (mm)	Couleur	Référence
800	700	Gris	3402510	800	700	Crème	3402710
900	700	Gris	3402520	900	700	Crème	3402720
1000	700	Gris	3402530	1000	700	Crème	3402730
1100	700	Gris	3402540	1100	700	Crème	3402740
1200	700	Gris	3402550	1200	700	Crème	3402750
1300	800	Gris	3402560	1300	800	Crème	3402760
1400	800	Gris	3402570	1400	800	Crème	3402770
1500	800	Gris	3402580	1500	800	Crème	3402780
1600	800	Gris	3402590	1600	800	Crème	3402790
1700	800	Gris	3402600	1700	800	Crème	3402800
1800	800	Gris	3402630	1800	800	Crème	3402810
750	700	Crème	3402700	1000	1000	Crème	3402830

Stores Remiflair IV REMIS

Double store en plissé pour fenêtres de caravane. Bonnes propriétés isolantes grâce au film pare-soleil en plissé à revêtement coloris blanc vers l'extérieur. Réglage en hauteur continu. Une poignée permet de manœuvrer à la fois la moustiquaire et le plissé occultant. Boîtier coloris crème. Store plissé coloris blanc/gris.

i Pour choisir la dimension de votre REMIFLAIR IV : L : dimension du trou + 64 mm = dimensions hors-tout h : dimension du trou + 100 mm = dimensions hors-tout



Largeur hors-tout (mm)	Hauteur hors-tout (mm)	Largeur d'ouverture (mm)	Hauteur d'ouverture (mm)	Référence	Largeur hors-tout (mm)	Hauteur hors-tout (mm)	Largeur d'ouverture (mm)	Hauteur d'ouverture (mm)	Référence
464	450	400	350	443401001	864	650	800	550	443401008
564	550	500	450	443401002	964	650	900	550	443401009
579	600	515	500	443410014	1064	700	1000	600	443401010
614	620	550	520	443401003	1164	700	1100	600	443401011
664	650	600	550	443401004	1264	700	1200	600	443401012
714	650	650	550	443401005	1364	700	1300	600	443401013
764	650	700	550	443401006	1514	800	1450	700	443401014
814	650	750	550	443401007	1664	800	1600	700	443401015



Protection intérieure de pare-brise

Parfaitement adaptée à la dimension du pare-brise, cette protection intérieure s'installe facilement à l'aide de ventouses spécifiques.

i Pour protéger le tableau de bord et éviter une élévation importante de la température à l'intérieur de la cabine.



Véhicule(s) Compatible(s)	Référence	Poids
FIAT Ducato 1991 à 06/1194 CITROËN C25 1991 à 1994 TOYOTA 1991 à 06/1994	9330650	1,2 kg
FIAT Ducato Série 3 et 4 CITROËN Jumper 1993 à 06/2006 PEUGEOT Boxer 1993 à 06/2006	9330660	1,2 kg
FIAT Ducato Série 5 CITROËN Jumper > 06/2006 PEUGEOT Boxer > 06/2006	9330670	1,2 kg
FORD Transit 01/2000 à 12/2013	9330760	1,2 kg
FORD Transit 06/2006 à 2014	449300180	1,2 kg
MERCEDES Sprinter 1995 à 2006	9330770	1,2 kg
MERCEDES Sprinter > 06/2006	9330780	1,2 kg
RENAULT Master < 06/1997	9330720	1,2 kg
RENAULT Master > 2010 OPEL Movano > 2010	449300104	550 g
RENAULT Trafic 06/2001 à 06/2013	9330690	1,2 kg
RENAULT Trafic > 2014	449300182	1,2 kg
VW T2 / T3	449300177	1,2 kg
VW T4	449300178	1,2 kg
VW T5	449300179	1,2 kg



Volets occultants latéraux SP 300 DOMETIC

Système occultant de fenêtre latérale ajusté et léger, conçu sur mesure pour le Fiat Ducato, le Citroën Jumper et le Peugeot Boxer. Installé des deux côtés et associé au store pare-brise FP300, il offre une protection complète et intelligente contre le soleil, le froid et les regards indiscrets.



Volets occultants latéraux pour Fiat Ducato 250/290 DOMETIC

- 2,5 kg
- 449805726

Stores occultants plissés FP300 DOMETIC

Système occultant pour Fiat Ducato type X250/X290, Peugeot Boxer et Citroën Jumper de même type (sans compartiment de rangement dans le toit). Structure alvéolaire double pli Duette pour une isolation thermique et un effet occultant maximum. Réglable dans n'importe quelle position. Ce produit ne convient pas pour les véhicules à couchettes repliables, rails de toit ou airbags rideaux montés en option.

Ne convient pas aux véhicules avec rétroviseur intérieur ou airbags latéraux



Stores d'occultation pare-brise FP 300 DOMETIC

- Couleur : Gris
- 3,5 kg
- 449801262



Stores d'occultation de cabine Remifront REMIS

Store occultant fixé sur le montant aux points de fixation imposés par le constructeur et guidé par un système de tubes jusqu'au centre du pare-brise. Les parties latérales sont vissées dans le cadre de la portière. Le système d'assombrissement Remifront est solide et peut compenser facilement les tolérances du véhicule. Les ouvertures de ventilation ne sont pas recouvertes et le rétroviseur intérieur reste à sa place d'origine. Lorsqu'il est fermé, le plissé est à peine visible car il est recouvert par un profil.



Véhicule	Année de construction	Pare-brise	Kit portières
FIAT Ducato PEUGEOT Boxer CITROËN Jumper	2006 à 2011 (modèle X250)	449300230	449800883
	2011 à 2014 (modèle X250)	449300062	449800885
	A partir de 2014 (modèle X290) sans capteur de pluie	449350005	449800885
	A partir de 2014 (modèle X290) avec capteur de pluie	449801784	449800885
FORD Transit	A partir de 2019	449805727	449800885
	2014 à 2019 (V363)	449350002	449800886
FORD Transit Custom	A partir de 2019 (V363)	449801772	449801792
	2012 à 2017 (V362)	449350001	449800887
RENAULT Master	A partir de 2011 avec capteur de pluie	449300240	449800884
	A partir de 2011 sans capteur de pluie	449300241	449800884
MERCEDES Sprinter	2013 à 2018	449801775	449801793
	A partir de 2018 grand capteur de pluie	449805728	449805730
	A partir de 2018 petit capteur de pluie	449805729	449805730

ACCESSOIRES



Adaptateur pare-soleil REMIS

Pour Fiat Ducato, Peugeot Boxer, Citroën Jumper de 2007 à aujourd'hui. Permettent de mettre les pare-soleil en position latérale (contre les vitres des portières). Vendu par 2. Livrés avec 4 vis.

- Couleur : Beige

449801781



Cache-lumière REMIS

2 cache-lumières (droit et gauche) pour le système frontal. 4 vis LIK4 - 2 x 13.

- 800 g

449300017



Stores intérieur | Stores pour cabine

Kits de protection

Écran de protection contre les rayons UV et l'intrusion d'insectes pour camping-car. Kit spécial pour vous protéger dans votre camping-car du rayonnement solaire latéral, des moustiques, des pollens ou de la poussière. Écran Moustiquaire anti-uv détachable et lavable qui se fixe sur un cadre dépliant fixé sur les caoutchoucs des vitres de votre véhicule. Très facile d'installation avec seulement quelques crochets adaptés au véhicule, l'écran peut s'enrouler entièrement sur un côté de la vitre.

- Lorsque votre véhicule roule, vous pouvez utiliser l'écran moustiquaire seulement côté passager. Sur le modèle Ford Transit, le kit est équipé aussi d'un écran moustiquaire au 1/4 supérieur sur la vitre côté conducteur pour être conforme à la législation (décret n° 2016-448 du 13 avril 2016).

- À l'arrêt du véhicule, l'écran moustiquaire peut être installé côté passager et côté conducteur. Il peut aussi être remplacé par un occultant noir sur la face intérieure et réfléchissant sur la face extérieure.



Moustiquaire 1/4 côté conducteur Ford Transit



Vue extérieure de la moustiquaire côté passager



Vue intérieure de la moustiquaire côté passager



Moustiquaire enroulée



Vue extérieure de l'occultant



Vue intérieure de l'occultant

Kit de protection de cabine FIAT DUCATO après 06/2006

Composition du kit DUCATO :

- Une paire de cadres pliables comme supports.
- Des crochets de fixation avec outil pour clipser les cadres sur les vitres.
- Une paire d'écrans moustiquaire en polyester élasthanne de couleur noire traitée anti-uv dont l'utilisation côté conducteur se fait uniquement avec le véhicule à l'arrêt.
- Une paire d'écrans occultants dont la face extérieure est en revêtement argenté.
- Une paire de cadres non pliables pour les vitres fixes afin d'adapter l'écran occultant.

• 1,4 kg

449805731

Kit de protection de cabine FORD TRANSIT après 01/2014

Composition du kit TRANSIT :

- Une paire de cadres pliables comme supports.
- Des crochets de fixation avec outil pour clipser les cadres sur les vitres.
- Une paire d'écrans moustiquaire en polyester élasthanne de couleur noire traitée anti-uv dont l'utilisation côté conducteur se fait uniquement avec le véhicule à l'arrêt.
- Un écran moustiquaire au quart supérieur de la fenêtre cote conducteur.
- Une paire d'écrans occultants dont la face extérieure est en revêtement argenté.

• 1,4 kg

449805732



Rideaux isolants | Rideaux isolants extérieurs

Volets isothermiques extérieurs HTD

Rideau extérieur de cabine efficace contre les rayons du soleil, le froid et les intempéries. Isolant composé de 3 couches : 1 film métallisé armé 30 g/m², 1 couche de bulle 104/150 et 1 film métallisé armé 30 g/m². Maintenus par de larges élastiques et des ventouses spécifiques, ils s'installent rapidement et sans effort.



L'utilisation de volets isolants permet de limiter l'utilisation du climatiseur et donc de faire des économies d'énergie. Les occultants extérieurs protègent également des rayures et des salissures.

Véhicule(s) Compatible(s)	Référence
CITROËN C25 / FIAT Ducato Série 2 / PEUGEOT J5	9330240
FIAT Ducato 1994 à 06/2006 / CITROËN Jumper 1994 à 05/2006 / PEUGEOT Boxer 1994 à 05/2006	9330250
FIAT Ducato > 06/2006 / CITROËN Jumper > 06/2006 / PEUGEOT Boxer > 06/2006	9330630
FORD Transit 1986 à 12/1999	9330210
FORD Transit 01/2000 à 12/2013	9330270
FORD Transit > 01/2014	449300174
FORD Transit Custom > 01/2013	449300175
IVECO Daily > 2020	9330280
MERCEDES Sprinter 01/1995 à 05/2006	9330260
MERCEDES Sprinter > 06/2006	9330640
RENAULT Master 07/1998 à 04/2010	9330290
RENAULT Master >05/2010	449300101
RENAULT Trafic > 03/2014	449300176
VW T5 > 11/2003	449300173



Protections thermiques et occultantes pour fourgons FIAMMA



Rideaux extérieurs qui protègent le pare-brise des intempéries. Assurent une protection thermique et occultante. Fixation aisée grâce à des ventouses et des élastiques.



Coverglas XL FIAMMA

Idéal pour se protéger du soleil et des UV, pour une plus grande intimité et des vitres toujours propres. Volet extérieur occultant pour couvrir le pare-brise, les deux vitres antérieures ainsi que les grilles d'aération du capot. Grande facilité d'installation sur les fourgons de série : aucune patte de fixation n'est nécessaire, les portières serviront de soutien et de tendeur. Blocage pratique depuis l'intérieur protégeant ainsi contre toute tentative de vol du volet occultant. Livré avec sa housse de rangement, très pratique.

- FIAT Ducato > 06/2006
- 3,8 kg
- 449801614**
- VW T5 / T6
- 3,5 kg
- 449801387**
- FORD Transit H2 > 2014
- FORD Transit H3 > 2014
- 3,5 kg
- 449801615**



Thermoglas XXL complet FIAMMA

Composé de deux parties détachables. La partie supérieure couvre le pare-brise et les deux vitres de devant. Possibilité de découvrir le pare-brise sans démonter le Thermoglas. La partie inférieure se fixe grâce au Velcro et couvre totalement le compartiment moteur.

- FIAT Ducato ≥ 06/2006
- CITROËN Jumper ≥ 06/2006
- PEUGEOT Boxer ≥ 06/2006
- 7,5 kg

449801616

Thermoglas Ducato Windscreen FIAMMA

Composé de la partie supérieure seulement.

- FIAT Ducato Windscreen
- 3,5 kg

449801617



Rideaux isolants | Rideaux isolants extérieurs



Volet de protection Thermoval CLAIRVAL

Isolation thermique contre le froid et la chaleur. Limite la condensation. Traité anti-UV et non-feu.

100% imperméable et opaque (protège le tableau de bord de la décoloration). Mise en place facile et sécurisée par système de ventouses (sans trous ni vis pour les versions Standard et Luxe). Composé d'un film PVC associé à une mousse polyester de 5 mm d'épaisseur. Séchage rapide, un simple coup d'éponge suffit. Facile d'entretien et conditionné dans un sac de rangement avec nécessaire de fixation. 3 versions disponibles :

- Version standard
- Version luxe : composée d'une ouverture facile en façade pour avoir plus de clarté sans retirer le volet
- Version intégrale : mise en place facilitée avec l'ajout de boutons pressions en plus des ventouses



1



2

Véhicule(s) Compatible(s)	1 Thermoval Luxe	2 Thermoval Standard
CITROËN 06/1993 à 06/2006 FIAT 06/1993 à 06/2006 PEUGEOT 06/1993 à 06/2006	449300106	449300110
CITROËN > 06/2006 FIAT > 06/2006 PEUGEOT > 06/2006	449300107	449300111
CITROËN SpaceTourer > 09/2016	449804461	449804462
FORD Transit > 03/2000	449800339	449800344
FORD Transit > 06/2006	449300108	449300112
FORD Transit > 06/2014	449300197	449300169
FORD Transit Custom > 06/2014	449800340	449800345
MERCEDES > 06/2006	449300109	449300113
RENAULT Master > 06/1997	449800341	449800346
RENAULT Master > 06/2010	449300123	449300124
RENAULT Trafic 06/2001 à 06/2013	449800342	449800347
RENAULT Trafic > 06/2014	449802429	449802431
VW T5 > 06/2002	449800343	449800348



Volet de protection Thermoval CLAIRVAL

Isolation thermique contre le froid et la chaleur. Limite la condensation. Traité anti-UV et non-feu. 100% imperméable et opaque (protège le tableau de bord de la décoloration). Mise en place facile et sécurisée par système de ventouses (sans trous ni vis pour les versions Standard et Luxe). Composé d'un film PVC associé à une mousse polyester de 5 mm d'épaisseur. Séchage rapide, un simple coup d'éponge suffit. Facile d'entretien et conditionné dans un sac de rangement avec nécessaire de fixation. 3 versions disponibles :

- Version standard
- Version luxe : composée d'une ouverture facile en façade pour avoir plus de clarté sans retirer le volet
- Version intégrale : mise en place facilitée avec l'ajout de boutons pressions en plus des ventouses

+ Mise en place facilitée par système de ventouses et de boutons pressions



Version Thermoval	Véhicule(s) Compatible(s)	Référence
Intégral	ADRIA > 2012	449300125
Intégral	ADRIA > 2018	449802432
Intégral	AUTOSTAR Aryal > 2009	449300114
Intégral	AUTOSTAR Auros > 2010	449300115
Intégral	AUTOSTAR Athénor > 2012 / AUTOSTAR Axéa > 2012 / CHALLENGER Mageo > 2012 / CHAUSSON Welcome > 2012	449300126
Intégral	AUTOSTAR > 2014 / CHAUSSON > 2014 / CHALLENGER > 2014	449800350
Intégral	BAVARIA 2002 à 2006 Rétroviseurs bas ou haut PILOTE > 2002 Rétroviseurs bas ou haut	449800372
Intégral	BAVARIA > 2007 Rétroviseurs bas ou haut / MOOVEO > 2007 Rétroviseurs bas ou haut / PILOTE > 2007 Rétroviseurs bas ou haut	449300121
Intégral	BAVARIA Fjord Edition > 2012 / PILOTE Explorateur Diamond > 2012	449300129
Intégral	BAVARIA > 2017 / PILOTE > 2017	449802436
Intégral	BENIMAR Aristeo > 2013 / CI > 2014 / ROLLER TEAM > 2013	449800349
Intégral	BENIMAR Aristeo > 2013	449802433
Intégral	MC LOUIS Ness > 2016 / MOBILVETTA K YATCH Techno Line > 2016 / ROLLER TEAM > 2017 / BENIMAR > 2017 / CI > 2017	449800371
Intégral	BURSTNER Viséo > 2009 Option porte	449300117
Intégral	BURSTNER Aviano 2007 à 2016 Option de porte BURSTNER Elegance 2016 à 2016 Option porte	449300118
Intégral	BURSTNER Aviano > 2016 Option de porte / LMC > 2016	449800352
Intégral	BURSTNER Elegance > 2016 Option porte	449800353
Intégral	BURSTNER Lyseo > 2017	449802434
Intégral	CARTHAGO Chic > 2016 / CARTHAGO C-Tourer > 2012	449800355
Intégral	CARTHAGO Chic > 01/2015	449800357
Intégral	DETHLEFFS Globebus > 2007	449800360
Intégral	DETHLEFFS Advantage > 2011 / DETHLEFFS Esprit > 2011 / DETHLEFFS Glebetrotter XL > 2011	449800361
Intégral	DETHLEFFS Globebus > 2013	449800362
Intégral	DETHLEFFS Globebus > 2007	449802435
Intégral	DETHLEFFS Trend > 2017	449800529
Intégral	DETHLEFFS Pulse > 2019 / DETHLEFFS Trend > 2019	449802229



Rideaux isolants | Rideaux isolants extérieurs



Volet de protection Thermoval CLAIRVAL

Isolation thermique contre le froid et la chaleur. Limite la condensation. Traité anti-UV et non-feu.

100% imperméable et opaque (protège le tableau de bord de la décoloration). Mise en place facile et sécurisée par système de ventouses (sans trous ni vis pour les versions Standard et Luxe). Composé d'un film PVC associé à une mousse polyester de 5 mm d'épaisseur. Séchage rapide, un simple coup d'éponge suffit. Facile d'entretien et conditionné dans un sac de rangement avec nécessaire de fixation. 3 versions disponibles :

- Version standard
- Version luxe : composée d'une ouverture facile en façade pour avoir plus de clarté sans retirer le volet
- Version intégrale : mise en place facilitée avec l'ajout de boutons pressions en plus des ventouses

 Mise en place facilitée par système de ventouses et de boutons pressions



Version Thermoval	Véhicule(s) Compatible(s)	Référence
Intégral	ELNAGH Magnum > 2011 MC LOUIS > 2011 MOBILVETTA > 2011	449800363
Intégral	ERIBA Jet > 2011	449300127
Intégral	FLEURETTE > 2007	449300128
Intégral	FLEURETTE > 2020	NEW 449804463
Intégral	FRANKIA > 2007	449800364
Intégral	HYMER Classe SL / CL Fiat > 2007	449300119
Intégral	HYMER Classe B > 2010	449300120
Intégral	HYMER Exsis-I FIAT Ducato > 2012	449800365
Intégral	HYMER Classe B > 2014	449800366
Intégral	HYMER Classe B-DL > 2017	449802437
Intégral	HYMER Classe B-CL > 2019	449802230
Intégral	HYMER Classe B-ML Mercedes > 2019	449802231
Intégral	ITINEO > 2007	449800367
Intégral	LAIKA > 2011	449300198
Intégral	LE VOYAGEUR > 2017	449802438
Intégral	LMC Explorer I > 2016	449802439
Intégral	LMC Explorer Premium > 2015	NEW 449804464
Intégral	RAPIDO > 2000	449300184
Intégral	RAPIDO Série 9 > 2011 RAPIDO Distinction > 2011	449300122
Intégral	RAPIDO Série 8 > 2012	449800373



Volet isolant thermique Isoval

Isolation thermique multicouche fabriqué en France. Ses 11 couches permettent de conserver la chaleur en hiver et la fraîcheur en été à l'intérieur du véhicule. Ce complexe garantit une parfaite étanchéité et un confort thermique et visuel de haut niveau. La façade s'ouvre et se ferme facilement grâce aux bandes agrippantes type Velcro®. Facile d'entretien et conditionné dans un sac de rangement avec nécessaire de fixation. 2 versions disponibles :

- Version luxe : adaptable sur camping-cars profilés et fourgons
- Version intégrale : adaptable sur camping-cars intégraux

**Fabrication
100% française !**



1



2



2

Modèle	Véhicule(s) Compatible(s)	Référence
1 Isoval Luxe	FIAT Ducato > 06/1993 CITROËN Jumper > 06/1993 PEUGEOT Boxer > 06/1993	449802466
	FIAT Ducato > 06/2006 CITROËN Jumper > 06/2006 PEUGEOT Boxer > 06/2006	449802467
	FORD Transit > 06/2006	449802468
	FORD Transit > 06/2014	449802469
	ARCA Europa > 09/2015 ARCA America > 09/2015	449802470
2 Isoval Intégral	AUTOSTAR Athénor > 09/2013 AUTOSTAR Axéa > 09/2013 AUTOSTAR Auros > 09/2013 AUTOSTAR Passion > 09/2013 AUTOSTAR Prestige > 09/2013 AUTOSTAR Privilège > 09/2013	449802471
	BAVARIA Intégral 2006 à 2016 BAVARIA Artic 2006 à 2016 BAVARIA Baltic 2006 à 2016 BAVARIA Fjord Edition 2006 à 2016	449802472
	BAVARIA Initial > 09/2016	449802473
	CI Mizar 2016	449802474
	CARADO Série I > 09/2017	449802475
	FLEURETTE Discover FLORIUM Wincester > 09/2007	449802476
	FLEURETTE Discover > 09/2020	449804465
	ITINEO Tous modèles Sauf porteur Mercedes < 09/2006	449802477
	RAPIDO Série 9 > 09/2010 RAPIDO Série 10 > 09/2010 RAPIDO Série 90 > 09/2010 RAPIDO Distinction > 09/2010	449802478
	RAPIDO Série 8 > 09/2010 RAPIDO Série M Mercedes > 09/2010	449802479

**Rideaux isothermiques intérieurs Harmonie HTD**

Composés de 9 couches de matières synthétiques de haute qualité, ils apportent une excellente isolation contre la chaleur, le froid et ils ralentissent la condensation. Ils s'appliquent idéalement à la surface des vitres, ce qui le rend parfaitement occultant. Votre tableau de bord est protégé contre les effets indésirables des rayons du soleil. Montage et démontage facilement à l'aide de ses ventouses spécifiques. Placé à l'intérieur du véhicule, le rideau reste dans un état impeccable par tous les temps et se range aisément après utilisation.

Le kit cabine est composé de trois parties (pare-brise et vitres de portières avant).



Véhicule(s) Compatible(s)	Couleur	Kit cabine	Portes arrières	Hayon
CITROËN Jumper 1994 à 2022	Gris	-	9330840	-
VW Crafter 2016	Gris	449802166	-	-
CITROËN Jumper 1994 à 05/2006 / FIAT Ducato 1994 à 06/2006 / PEUGEOT Boxer 1994 à 05/2006	Gris	9330600	44H01HG009	-
CITROËN Jumper > 06/2006 / PEUGEOT Boxer > 06/2006 / FIAT Ducato > 06/2006	Gris	9331300	9331720	-
CITROËN C25 < 1991 / PEUGEOT J5 < 1991 / FIAT Ducato < 1991	Gris	9330010	-	-
CITROËN C25 > 1991 / PEUGEOT J5 > 1991 / FIAT Ducato > 1991	Gris	9330020	-	-
CITROËN Jumper 2016 / PEUGEOT Expert 2016 / TOYOTA ProAce 2016	Gris	449802170	-	-
FORD Transit 1986 à 12/1999	Gris	9330310	-	-
FORD Transit 01/2000 à 12/2013	Gris	-	9330910	-
FORD Transit 06/2006 à 12/2013	Gris	9330820	-	-
FORD Transit Custom > 2013	Gris	449300171	44H01HG281	44H01HG285
FORD Transit > 01/2014	Gris	449300170	-	-
FORD Transit 2014	Gris	449802172	-	-
IVECO Daily > 2020	Gris	9330830	-	-
IVECO Daily > 2015	Gris	44H01HG315	-	-
MERCEDES Sprinter 01/1995 à 05/2006	Gris	9330700	-	-
MERCEDES Sprinter > 06/2006	Gris	9331390	9331770	-
MERCEDES Vito 01/1996 à 09/2003	Gris	9330620	-	-
MERCEDES Vito > 10/2003 / MERCEDES Viano > 10/2003	Gris	9330050	-	-
RENAULT Trafic < 07/2001	Gris	9330330	9330870	-
RENAULT Trafic 06/2001 à 02/2014	Gris	9330400	9330390	9332100
RENAULT Trafic > 03/2014	Gris	449300172	44H01HG280	44H01HG282
RENAULT Master 07/1998 à 04/2010	Gris	9330800	9330380	-
RENAULT Master >05/2010	Gris	449300102	449300103	-
CITROËN Jumper 1994 à 2006	Gris	44H01HG110	-	-
VW T4	Gris	9330110	9330960	44H01HG114
VW T5 > 11/2003	Gris	9330030	9330040	9330320
VW T6	Gris	449330030	44H01HG287	44H01HG286
FIAT Scudo < 12/2006	Gris	9330370	-	-
FIAT Scudo > 01/2007	Gris	9332240	-	-
MERCEDES Sprinter	Gris	449802168	-	-
CITROËN Berlingo < 04/2008 / PEUGEOT Partner < 04/2008	Gris	9331310	-	-
CITROËN Berlingo > 04/2008 / PEUGEOT Partner > 04/2008	Gris	449330005	-	-
MERCEDES 207/307	Gris	9330200	-	-

Véhicule(s) Compatible(s)	Couleur	Portes coulissantes	Face portes coulissantes	Vitre(s) arrière(s)
RENAULT Trafic > 03/2014	Gris	449900366	449900367	449800931
VW T5 > 11/2003	Gris	9330321	9330322	9330045

Isolant intérieur pour toit relevable Thermicamp ROOF

Isolant pour toit relevable de fourgon offrant un confort amélioré pour les nuits fraîches et les journées ensoleillées. Assemblé en une seule pièce, il assure une véritable isolation thermique contre le froid et la chaleur, évitant tout risque de ponts thermiques. Le principe de fixation simplifié assure un montage parfait sur tous véhicules. Mise en place facile et rapide grâce aux accessoires de pose : boutons pression fixés sur le plafond du toit relevable et ruban agrippant mousse autocollant appliqué sur la base du toit (tôle). Les ouvertures latérales montées sur fermeture à glissière offrent un accès à la toile relevable sans retirer l'isolant. Cela permet de ventiler la cellule en ouvrant les volets du véhicule, assurant ainsi un renouvellement d'air et limitant la condensation. L'assemblage des couches est assuré par couture avec un design losange. Les finitions sont réalisées avec un biais PVC inaltérable assurant une parfaite tenue dans le temps. Opaque, traité anti UV et résistant, il conservera toutes ses qualités au fil du temps.

Isolant composé de 7 couches spécialement conçu pour compléter l'isolation intérieure :

- 1 face intérieur textile polyester gris 55 g/m² : une finition douce et cocoon pour des nuits reposantes
- 1 voile non tissé blanc 10 g/m² apportant résistance et rigidité
- 1 feuille de ouate recyclée 170 g/m²
- 1 feuille de PEPP simple (Polyéthylène / Polypropylène), matière plastique recyclée épaisseur 12 µ formant une barrière thermique
- 1 matelas d'air composé de 2 feuilles de ouate 80 g/m² superposées
- 1 face extérieure polyester métallisée armée 135 g/m²

+ Sur mesure
Des nuits douillettes en toute saison



Vue intérieure



Fixation sur la base du toit (tôle)
par ruban agrippant



Fixation sur le toit relevable
par bouton-pression



Vue latérale

Véhicule(s) Compatible(s)	Référence
BURSTNER Eliseo > 09/2020	449804468
CAMPEREVE Mirande Renault Trafic ≥ 01/2015	449802450
CAMPEREVE Cap Land Ford Transit 09/2014 à 09/2017	449802451
CAMPEREVE Cap Land Ford Transit ≥ 09/2017	449802452
CAMPEREVE Cap Coast Ford Transit > 09/2017	449804466
CAMPSTER Citroën Space Tourer ≥ 09/2017	449802481
DREAMER D43 UP > 09/2020	449804469
FONT VENDOME Auto Camp ≥ 04/2015	449802453
FONT VENDOME Auto Camp XL ≥ 09/2016	449802454
FORD Nugget > 09/2020	449804467
MERCEDES Marco Polo H22 ≥ 09/2014	449802455
MERCEDES Marco Polo H30 ≥ 09/2014	449802456
STYLEVAN EMOTION Durban VW T6 ≥ 09/2019	449802460
STYLEVAN EMOTION Melbourne VW T6 ≥ 09/2019	
WESTFALIA Kepler Volkswagen T6 ≥ 09/2016	449802457
VW T4 09/1990 à 12/1995	
VW T5 California 07/2003 à 08/2015	449802458
VW T6 California ≥ 09/2015	
WESTFALIA Jules Verne MB Vito ≥ 09/2016	449802459



Rideaux isolants | Rideaux isolants intérieurs



Rideau isolant pour portes arrières et hayon Thermicamp DOOR

Ce rideau est destiné à isoler l'arrière du véhicule, agissant comme une barrière contre le froid :

- Confort de couchage grandement amélioré.

- Utilisation du véhicule toutes saisons.

- Économies d'énergie en limitant les déperditions.

Principe de fixation universel : Les boutons-pression Tenax® permettent un montage au plus près de la carrosserie pour supprimer les ponts thermiques.

Pratique : accès à la soute sans retirer l'isolant.

Chaque volet est relevable à mi-hauteur grâce à la fermeture à glissière et au ruban agrippant, offrant une ouverture grand-format. L'isolant peut rester monté au moment de reprendre la route ou pour manipuler le chargement à l'étape.

Isolant composé de 7 couches spécialement conçu pour compléter l'isolation intérieure :

- 1 face intérieure textile polyester gris 55 g/m² : une finition douce et cocoon pour des nuits reposantes

- 1 voile non tissé blanc 10 g/m² apportant résistance et rigidité

- 1 feuille de ouate recyclée 170 g/m²

- 1 feuille de PEPP simple (Polyéthylène / Polypropylène), matière plastique recyclée épaisseur 12 µ formant une barrière thermique

- 1 matelas d'air composé de 2 feuilles de ouate 80 g/m² superposées

- 1 face extérieure polyester métallisée armée 135 g/m²

L'isolant peut rester monté au moment de reprendre la route ou pour manipuler le chargement à l'étape.



Vue intérieure

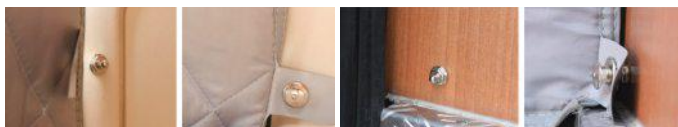

Détails de fixation par bouton-pression

Véhicule(s) Compatible(s)	Référence
CITROËN Jumpy > 09/2016	449802480
FIAT Ducato H2 > 2006 / PEUGEOT Boxer H2 > 2006 / CITROËN Jumper H2 > 2006	449802440
FIAT Ducato / PEUGEOT Boxer / CITROËN Jumper X250 / CITROËN Jumper ≥ 06/2006	449802441
FORD Transit > 09/2014	449802442
FORD Transit Custom ≥ 09/2014	449802443
MERCEDES Classe V ≥ 04/2014	449802444
MERCEDES Vito ≥ 11/2014	449802445
RENAULT Master ≥ 06/2010	449802446
RENAULT Trafic ≥ 01/2015	449802447
VW T4 09/1990 à 10/2003	449802448
VW Transporter > 2003	449802449



Isolant cabine Thermo Wall DUCATO FIAMMA

Panneau isolant pratique et utile à installer entre la cabine de conduite et la zone habitable du camping-car sur châssis Fiat DUCATO (après 2006) pour une plus grande intimité et une meilleure isolation thermique. Fixation supérieure à Velcro et fermeture à glissière centrale.

- FIAT Ducato
- 1,8 kg

449805742



Rideaux isolants | Rideaux isolants intérieurs

Véhicules compatibles :

- FIAT Ducato 250 (à partir de 2007)
- FIAT Ducato 290 (à partir de 2014)
- CITROËN Jumper II
- PEUGEOT Boxer II



Rideaux thermiques pour hayons (un panneau) HINDERMANN

Panneau d'isolation thermique 8 mm. Montage à l'intérieur à l'aide de boutons-pression ce qui permet de garder la chaleur dans l'habitacle lorsque le hayon est ouvert. Accès facile à l'espace de rangement sous le lit grâce à 2 zips.



Rideaux thermiques pour hayons (deux panneaux) HINDERMANN

Isolation thermique 8 mm composé de deux panneaux reliés par une fixation à aimants. Les panneaux sont rapides à installer à l'intérieur des portes battantes et tout aussi rapides à démonter. Les deux panneaux se chevauchent au milieu.



Modèle	Nombre de panneau	Beige	Gris
Rideau thermique	1	449805743	449805744
Rideau thermique	2	449805745	449805746

Paravent flexible REMIform

Fixation du pack plissé avec ruban de maintien. Largeur poignée / plissé : 48 mm.

Largeur (mm)	Hauteur (mm)	Couleur	Référence
800	1900	Blanc, Crème	3455000
1500	1900	Blanc, Crème	3455020
2100	1900	Blanc, Crème	3455040



Portage

Porte-vélos pour paroi arrière de caravane	444
Porte-vélos pour flèche de caravane	445
Porte-vélos pour caravane et camping-car	447
Porte-vélos pour boule d'attelage.....	449
Porte-vélos pour camping-car	450
Porte-vélos pour fourgon.....	454
Porte-vélos pour mini-van	457
Porte-vélos de soute	461
Porte-motos de soute.....	463
Kit rails supplémentaires	464
Dispositif de blocage.....	466
Housses de porte vélos	470
Sandows, tendeurs et sangles.....	472
Coffres.....	475
Galleries	477
Echelles	479



Porte-vélos | Porte-vélos pour paroi arrière de caravane

+ Convertible 3 vélos

FIAMMA
home is everywhere

Porte-vélos pour paroi arrière FIAMMA

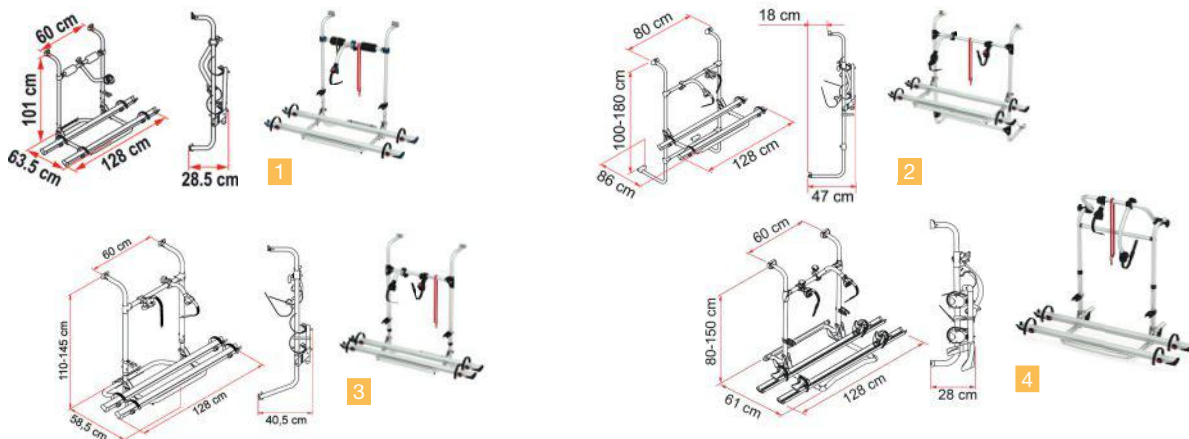

	1	2	3	4
Modèle	Caravan Hobby	Caravan Universel	Simple Plus 200	Pro M N
Type de véhicule	Caravane	Caravane	Caravane	Caravane
Véhicule(s) Compatible(s)	HOBBY Caravan > 2003	Universel	Universel	STERCKEMAN CARAVELAIR
Montage sur véhicule	Paroi arrière	Paroi arrière	Paroi arrière	Paroi arrière
Nombre de vélos de base (avec option)	2 (3)	2	2	2
Charge maxi (kg)	50	35	35	40
Largeur (cm)	128	128	128	128
Hauteur (cm)	101	-	-	-
Hauteur min (cm)	-	100	110	80
Hauteur max (cm)	-	180	145	150
Profondeur (cm)	63,5	86	58,5	61
Poids	5,6 kg	8,0 kg	6,4 kg	8,5 kg
Référence	449803043	449803044	7503670	449801075

Porte-vélos THULE Sport G2 Universal et Hobby

THULE

Sport G2 Universal : Recommandé pour installation sur la paroi arrière d'une caravane lorsque l'espace est limité par une fenêtre. Se fixe sous le châssis de la caravane. Sport G2 Hobby : Pour caravane Hobby à partir de 2004.

	1	2
Modèle	Sport G2 Universal	Sport G2 Hobby
Type de véhicule	Caravane	Caravane
Véhicule(s) Compatible(s)	Universel	HOBBY
Montage sur véhicule	Paroi arrière	Paroi arrière
Nombre de vélos de base (avec option)	2	2 (3)
Charge maxi (kg)	38	50
Compatible VAE	Non	Non
Rails coulissants	Non	Oui
Largeur (cm)	126	126
Hauteur (cm)	-	79
Hauteur min (cm)	135	-
Hauteur max (cm)	175	-
Profondeur (cm)	65	65
Poids	8,0 kg	6,8 kg
Référence	447500056	447500059





Porte-vélos | Porte-vélos pour flèche de caravane

Porte-vélos pour flèche de caravane FIAMMA

La gamme offre un accès facilité au coffre grâce à sa partie supérieure basculante. Pas besoin de décharger les vélos pour les modèles Caravan Active, Caravan XL A Pro et XL A Pro 200. Déchargement des vélos nécessaire pour le modèle XL A. Le chargement des vélos est simple et pratique. Installation sans perçage sur flèche standard.

Permet des manœuvres de basculement de la structure porte-rails simples et rapides pour accéder au coffre de la caravane grâce à son dispositif avec sangle de serrage.

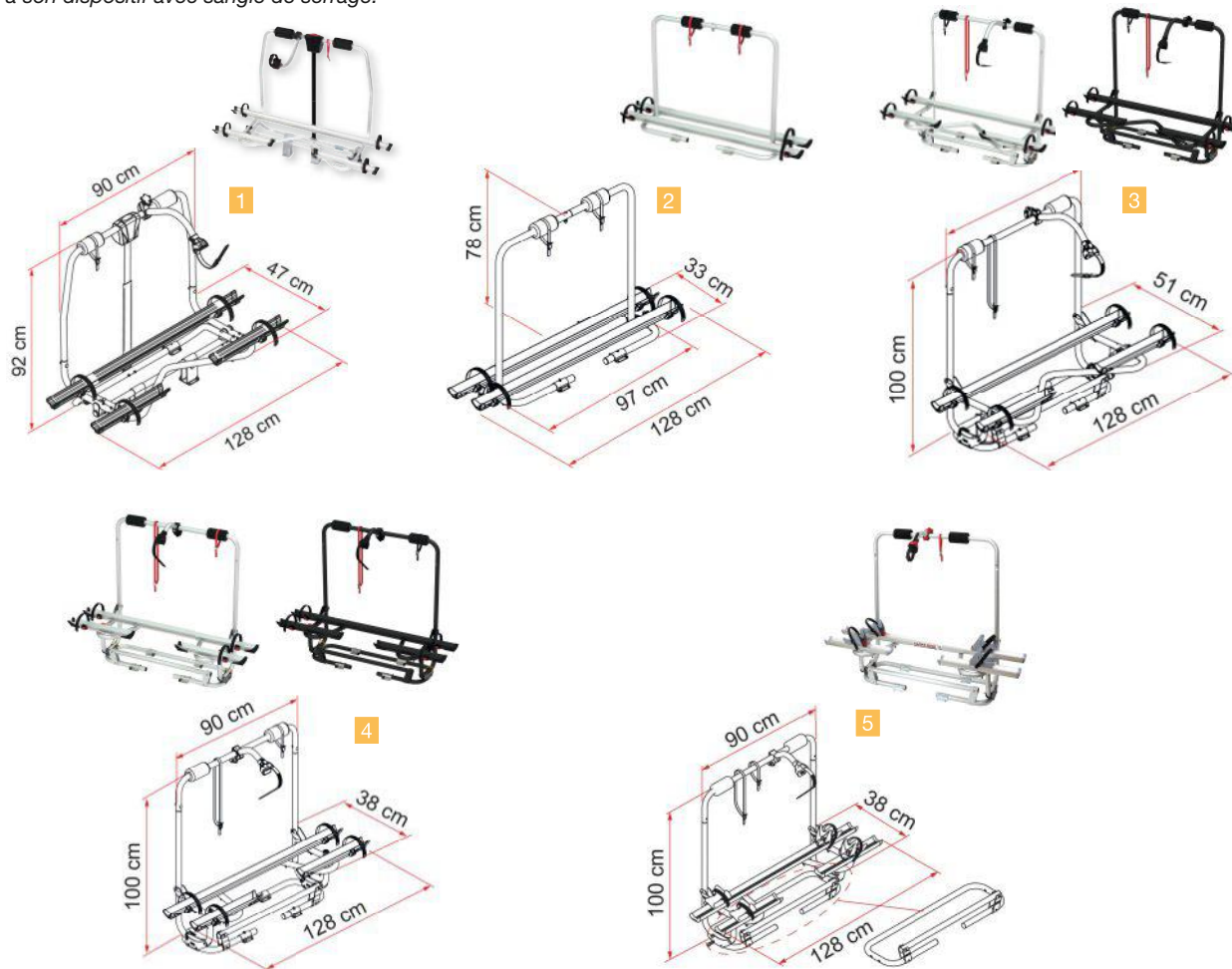

	1	2	3	4	5
Modèle	Caravan Active	Caravan XL A	Caravan XL A Pro	Caravan XL A Pro 200	Caravan XL A Pro 200 E-Bike
Type de véhicule	Caravane	Caravane	Caravane	Caravane	Caravane
Véhicule(s) Compatible(s)	Universel	Universel	Universel	Universel	Universel
Montage sur véhicule	Flèche	Flèche	Flèche	Flèche	Flèche
Nombre de vélos de base (avec option)	2 (3)	2	2 (3)	2	2
Charge maxi (kg)	60	35	50	50	50
Largeur (cm)	128	128	128	128	128
Hauteur (cm)	92	78	100	100	100
Profondeur (cm)	47	33	52,5	38	38
Poids	7,5 kg	5,3 kg	9,0 kg	7,5 kg	10,0 kg
Référence Standard	449803038	7503600	449803036	449803040	449803042
Référence Deep Black	-	-	449802972	449802973	-



Porte-vélos THULE Caravan Superb, Light et Smart

La gamme de porte-vélos Caravan THULE est spécialement conçue pour une installation sur la flèche. Les modèles Caravan Superb et Caravan Smart sont inclinables pour pouvoir accéder au coffre à gaz plus facilement.

+ Spécial flèches courtes
Inclinable pour accéder au coffre à gaz

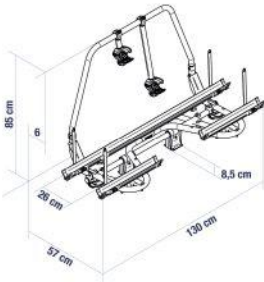

1

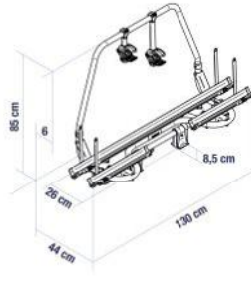

2

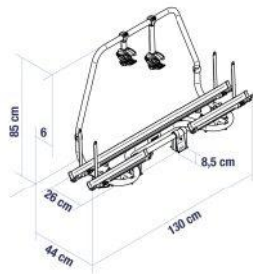

3



i Les kits d'extensions (3^{ème} et 4^{ème} vélo) et d'autres accessoires sont disponibles

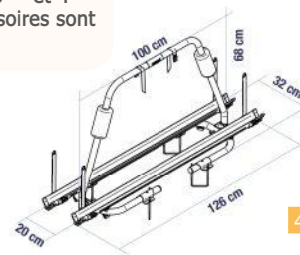

4



	1	2	3	4
Modèle	Caravan Superb Standard	Caravan Superb Short	Caravan Smart	Caravan Light
Type de véhicule	Caravane	Caravane	Caravane	Caravane
Véhicule(s) Compatible(s)	Universel	Universel	Universel	Universel
Montage sur véhicule	Flèche	Flèche	Flèche	Flèche
Nombre de vélos de base (avec option)	2 (3)	2	2	2
Charge maxi (kg)	60	60	50	40
Compatible VAE	Oui	Oui	Oui	Non
Rails coulissants	Non	Non	Non	Non
Largeur (cm)	130	130	130	126
Hauteur (cm)	85	85	85	68
Profondeur (cm)	57	44	44	32
Poids	9,7 kg	9,6 kg	9,6 kg	4,7 kg
Référence Standard	447500085	447500096	447500086	447500077
Référence Noir	449801213	449801206	-	-

ACCESSOIRES



Adaptateur de cadre pour porte-vélo Superb SV XT THULE

Pour un montage aisé de vélos dotés de cadres non standard (femmes, BMX et vélos de descente).

- Convient aux cadres en carbone fragiles nécessitant une protection renforcée.
- Convient aux vélos dont la distance entre la tige de selle et le jeu de direction est comprise entre 580 et 670 mm.

• 700 g

449801207



Porte-vélos | Porte-vélos pour caravane et camping-car

**THULE**

Porte-vélos pour la paroi arrière THULE Sport G2

Livré avec le profilé de montage inférieur. Se monte sans adaptateur sur les pattes de fixation standard ou sur les rails Fiamma des véhicules.



Modèle	Sport G2 Standard	Sport G2 Short	Sport G2 Tour
Type de véhicule	Camping-car, Caravane	Camping-car, Caravane	Camping-car, Caravane
Véhicule(s) Compatible(s)	Universel	Universel	Universel
Montage sur véhicule	Paroi arrière	Paroi arrière	Paroi arrière
Nombre de vélos de base (avec option)	2 (3)	2 (3)	2 (3)
Charge maxi (kg)	50	50	50
Compatible VAE	Non	Non	Non
Rails coulissants	Oui	Oui	Oui
Largeur (cm)	126	126	126
Hauteur min (cm)	80	40	80
Hauteur max (cm)	150	70	150
Profondeur (cm)	65	68	70
Poids	8,2 kg	7,9 kg	6,8 kg
Référence	447500054	447500055	449803037

Porte-vélos pour la paroi arrière THULE Lift V16

Porte-vélos avec plate-forme ajustable pour faciliter le chargement et le déchargement. Pour une hauteur de montage supérieure à 95 cm, prévoir le set d'extension disponible en option (réf. : 447580063). Sangles de sécurité intégrées.

+ Chargement et déchargement de vos vélos en toute simplicité !

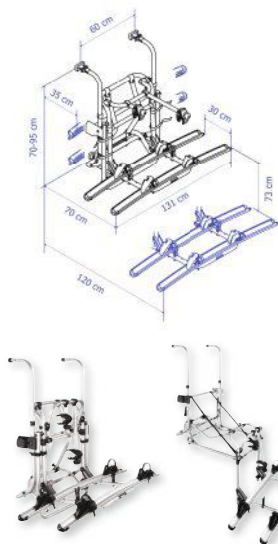

Modèle	Lift V16 Manuel	Lift V16 Motorisé
Type de véhicule	Camping-car, Caravane	Camping-car, Caravane
Véhicule(s) Compatible(s)	Universel	Universel
Montage sur véhicule	Paroi arrière	Paroi arrière
Nombre de vélos de base (avec option)	2 (3)	2 (3)
Charge maxi (kg)	50	50
Compatible VAE	Oui	Oui
Rails coulissants	Non	Non
Largeur (cm)	131	131
Hauteur min (cm)	70	70
Hauteur max (cm)	95	95
Profondeur (cm)	120	120
Poids	17,0 kg	18,0 kg
Référence	447580060	447580061





Porte-vélos THULE

Peut être monté sur les rails Fiamma des véhicules. Pour le montage sur les pattes de fixation Fiamma, prévoir un adaptateur.

+ S'adapte à toutes les fixations pré-montées



1



2



3



4

	1	2	3	4
Modèle	Essential Standard	Essential Short	Elite G2 Standard	Elite G2 Short
Type de véhicule	Camping-car, Caravane	Camping-car, Caravane	Camping-car, Caravane	Camping-car, Caravane
Véhicule(s) Compatible(s)	Universel	Universel	Universel	Universel
Montage sur véhicule	Paroi arrière	Paroi arrière	Paroi arrière	Paroi arrière
Nombre de vélos de base (avec option)	2 (3)	2 (3)	2 (4)	2 (4)
Charge maxi (kg)	50	50	60	60
Compatible VAE	Non	Non	Oui	Oui
Rails coulissants	Oui	Oui	Non	Non
Largeur (cm)	126	126	131	131
Hauteur min (cm)	80	40	80	50
Hauteur max (cm)	150	70	150	80
Profondeur (cm)	65	69	74	74
Poids	11,0 kg	10,6 kg	10,1 kg	9,5 kg
Référence	447580052	447580053	447500050	447500051

Porte-vélos pour la paroi arrière THULE Excellent

Le porte-vélos le plus élégant avec une grande capacité de charge. La plateforme se verrouille automatiquement, pour éviter que les vélos soient endommagés pendant le transport.



1



2

	1	2
Modèle	Excellent Standard	Excellent Short
Type de véhicule	Camping-car, Caravane	Camping-car, Caravane
Véhicule(s) Compatible(s)	Universel	Universel
Montage sur véhicule	Paroi arrière	Paroi arrière
Nombre de vélos de base (avec option)	2 (4)	2 (4)
Charge maxi par rail (kg)	30	30
Charge maxi (kg)	60	60
Compatible VAE	Oui	Oui
Rails coulissants	Oui	Oui
Largeur (cm)	131	131
Hauteur min (cm)	80	60
Hauteur max (cm)	150	80
Profondeur (cm)	73	73
Poids	10,6 kg	10,6 kg
Référence Standard	447580054	447580055
Référence Noir	449801215	-





Porte-vélos | Porte-vélos pour boule d'attelage

THULE

Porte-vélos THULE VeloSpace XT 2

Porte-vélos polyvalent pour tout type de vélos, électriques, adultes et enfants. Fixation sur boule d'attelage permettant un accès aisé au coffre, même avec les vélos fixés, grâce à la pédale de basculement.



i Compatible e-bike



Référence	449801794
Modèle	VeloSpace XT 2
Type de véhicule	Caravane
Véhicule(s) Compatible(s)	Universel
Montage sur véhicule	Boule d'attelage
Nombre de vélos de base (avec option)	2 (3)
Charge maxi (kg)	60
Compatible VAE	Oui
Rails coulissants	Non
Largeur (cm)	135
Hauteur (cm)	79
Profondeur (cm)	69
Poids	18,7 kg

Porte-vélos pour 2 vélos

Porte-vélos pliable en acier robuste permettant de transporter 2 vélos sur un attelage. Pas de montage, livré prêt à l'emploi. Mécanisme de bascule pour accéder au coffre. Livré avec porte-plaque, prise faisceau, système d'éclairage arrière et sac de transport. Idéal pour transporter 2 vélos électriques.

i Idéal pour transporter 2 vélos électriques

Référence	7504220
Montage sur véhicule	Boule d'attelage
Nombre de vélos de base (avec option)	2
Charge maxi (kg)	70
Compatible VAE	Non
Rails coulissants	Non
Largeur (cm)	67
Hauteur (cm)	19
Profondeur (cm)	53
Poids	18,2 kg

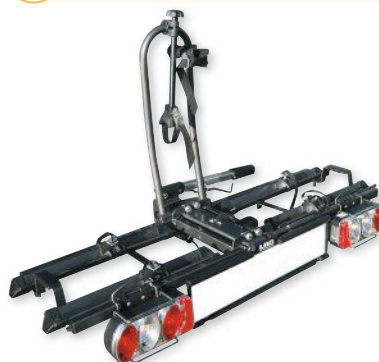



Porte-vélos Série PRO FIAMMA

Porte-vélos robuste, en tube d'aluminium anodisé de 35 mm. Support de rail en inox qui peut accueillir 2 rails supplémentaires pour transporter 4 vélos (en option). Les montants sont extensibles et peuvent supporter 60 kg. Livrés avec fixations supérieures et barre Kit Support Bar avec vis passantes et contre-pattes pour une plus grande marge de manœuvre d'installation : les vis passantes glissent sur la barre pour s'adapter aux différents empattements.

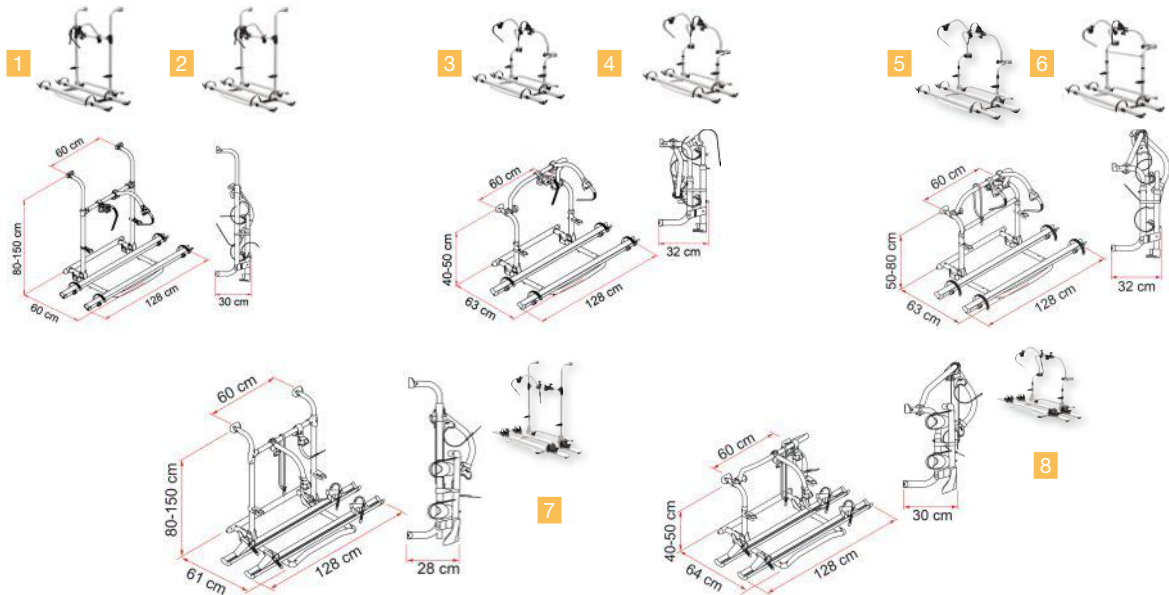

	1	2	3	4	5	6	7	8
Modèle	Pro	Pro N*	Pro C	Pro C N*	Pro M	Pro M N*	Pro E-Bike	Pro C E-Bike
Type de véhicule	Camping-car	Camping-car	Camping-car	Camping-car	Camping-car	Camping-car	Camping-car	Camping-car
Véhicule(s) Compatible(s)	Universel	Universel	Universel	Universel	Universel	Universel	Universel	Universel
Montage sur véhicule	Paroi arrière	Paroi arrière	Paroi arrière	Paroi arrière	Paroi arrière	Paroi arrière	Paroi arrière	Paroi arrière
Nombre de vélos de base (avec option)	2 (4)	2 (4)	2 (4)	2 (4)	2 (4)	2 (4)	2	2
Charge maxi (kg)	60	60	60	60	60	60	60	60
Largeur (cm)	128	128	128	128	128	128	128	128
Hauteur min (cm)	80	80	40	40	50	50	80	40
Hauteur max (cm)	150	150	50	50	80	80	150	50
Profondeur (cm)	60	60	63	63	63	63	61	64
Poids	8,4 kg	8,4 kg	7,9 kg	7,9 kg	8,5 kg	8,5 kg	10,4 kg	10 kg
Référence	7503460	7503417	7503410	7503415	447500097	447500098	449800539	449800540

* Choisir la version N si le véhicule est déjà équipé de pattes de fixation Fiamma

ACCESSOIRES



Kit Upgrade E-BIKE FIAMMA

Kit spécial pour transformer les porte-vélos Pro ou Pro C en version E-BIKE. Porte-rails livré avec 2 rails premium pour le transport de 2 vélos électriques.

• 5,5 kg
449801619



Porte-vélos | Porte-vélos pour camping-car



Porte-vélos Série L FIAMMA

Porte-vélos léger et résistant. Idéal pour transporter jusqu'à 3 vélos en toute sécurité. Une solution moderne, fiable et esthétique.

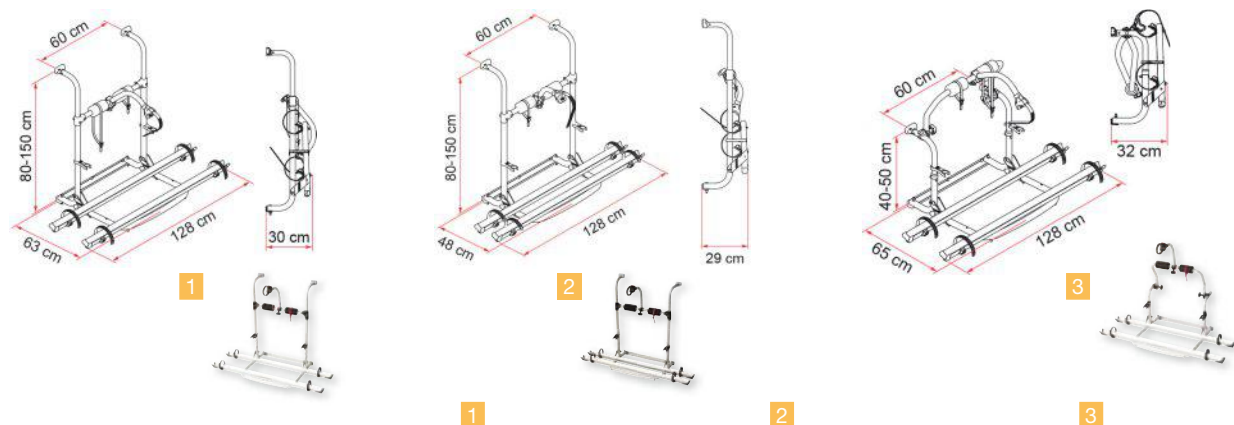

	1	2	3
Modèle	UL	UL 48	CL
Type de véhicule	Camping-car	Camping-car	Camping-car
Véhicule(s) Compatible(s)	Universel	Universel	Universel
Montage sur véhicule	Paroi arrière	Paroi arrière	Sous fenêtre
Nombre de vélos de base (avec option)	2 (3)	2	2 (3)
Charge maxi (kg)	55	35	55
Largeur (cm)	128	128	128
Hauteur min (cm)	80	80	40
Hauteur max (cm)	150	150	50
Profondeur (cm)	63	48	65
Poids	5,6 kg	5,4 kg	5,6 kg
Référence	7503495	449801620	7503490

Porte-vélos Lift 77 FIAMMA

Très grande facilité d'utilisation grâce à une position de manœuvre encore plus pratique et à une fixation magnétique sur la manivelle. Possibilité de raccourcir la manivelle pour répondre à toutes les exigences. Livré avec la structure porte-rails exclusive Zoom-4-bikes, équipée de sangles de sécurité Extra-Large supportant jusqu'à 60 kg et empêchant tout décrochage accidentel du porte-vélos pendant le transport.

	1	2
Modèle	Lift 77	Lift 77 E-Bike
Type de véhicule	Camping-car	Camping-car
Véhicule(s) Compatible(s)	Universel	Universel
Montage sur véhicule	Paroi arrière	Paroi arrière
Nombre de vélos de base (avec option)	2 (4)	2
Charge maxi (kg)	60	60
Largeur (cm)	128	128
Hauteur min (cm)	90	68
Hauteur max (cm)	135	108
Profondeur (cm)	64	83
Poids	18,3 kg	20,7 kg
Référence	7503540	447500101

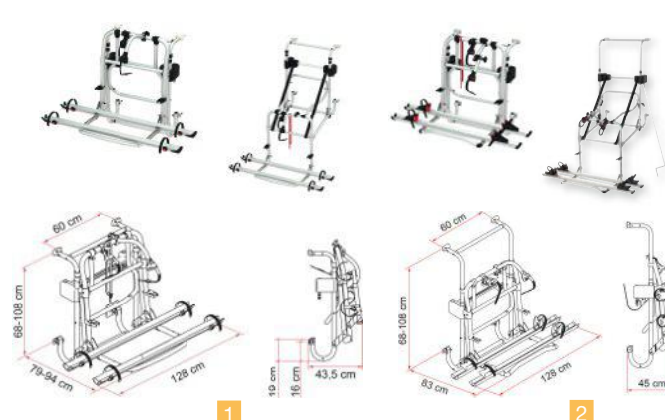



Porte-vélos Editions Spéciales FIAMMA

Les modèles spéciaux des séries PRO, PRO C et CL sont conçus pour des véhicules spécifiques mais s'adaptent aussi parfaitement aux autres véhicules. Leurs caractéristiques techniques leurs permettent de répondre aux exigences de certains véhicules et rend leur installation simple et sûre.

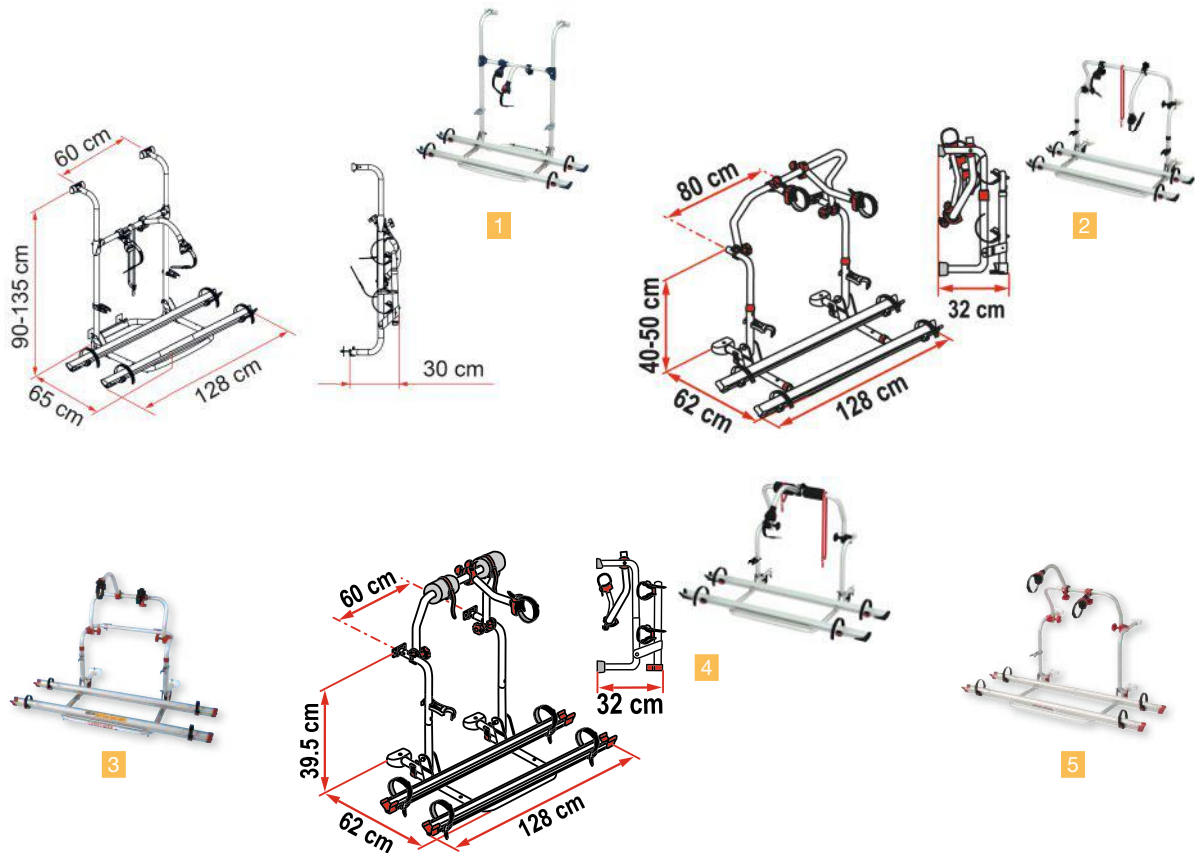

	1	2	3	4	5
Modèle	Pro Hymer/ Dethleffs	Pro C L80	Pro C Knaus Eiffeland	Trigano	CL Fleurette 420S
Type de véhicule	Camping-car	Camping-car	Camping-car	Camping-car	Camping-car
Véhicule(s) Compatible(s)	HYMERCAMP > 2002	LAIKA	KNAUS	TRIGANO CARAVANS INTERNATION ROLLER TEAM	FLEURETTE
Montage sur véhicule	Paroi arrière	Paroi arrière	Paroi arrière	Paroi arrière	Paroi arrière
Nombre de vélos de base (avec option)	2 (4)	2 (4)	2 (4)	2 (3)	2 (3)
Charge maxi (kg)	60	60	60	50	55
Largeur (cm)	128	128	128	128	128
Hauteur (cm)	-	-	-	39,5	-
Hauteur min (cm)	90	40	40	-	40
Hauteur max (cm)	135	50	50	-	50
Profondeur (cm)	64	62	62	62	65
Poids	8,2 kg	7,9 kg	8,1 kg	5,2 kg	5,6 kg
Référence	7503800	7501010	7503450	7503500	7503402





Porte-vélos | Porte-vélos pour camping-car

Le porte-vélos s'abaisse au niveau du sol pour charger vos vélos. Grâce à son moteur électrique, le Bike Lift remonte la plateforme jusqu'à une hauteur maximum de 110 cm. Possibilité de fixer le porte-vélos plus haut sur la paroi du véhicule



Modèle	Bike Lift Standard	Bike Lift Short	Bike Lift Rail	Bike Lift Short Rail
Type de véhicule	Camping-car	Camping-car	Camping-car	Camping-car
Montage sur véhicule	Paroi arrière	Paroi arrière	Paroi arrière	Paroi arrière
Nombre de vélos de base (avec option)	3 vélos (3 ^{ème} rail en option) ou 2 vélos électriques	3 vélos (3 ^{ème} rail en option) ou 2 vélos électriques	3 vélos (3 ^{ème} rail en option) ou 2 vélos électriques	3 vélos (3 ^{ème} rail en option) ou 2 vélos électriques
Charge maxi (kg)	60	60	60	60
Compatible VAE	Oui	Oui	Oui	Oui
Rails coulissants	Non	Non	Non	Non
Largeur (cm)	65	65	65	65
Hauteur (cm)	110	110	110	110
Profondeur (cm)	81	81	81	81
Poids	20,0 kg	20,0 kg	20,0 kg	20,0 kg
Référence	449805275	449804456	449804457	449804458

ACCESSOIRES



Kit pour installation pour 3^{ème} vélo BIKE LIFT

- Version : Standard
- Charge maxi (kg) : 60
- 1,0 kg
- Compatible VAE : Oui
- Hauteur max (cm) : 110

449804459

Verrouillage supplémentaire avec clé BIKE LIFT

- Compatible VAE : Non

449804460



Porte-vélos pour fourgon FIAMMA

Pour fourgons à 2 portes arrière. Fixation sur porte arrière droite. Ouverture des portes avec le porte-vélos installé.

i Les kits d'extensions (3ème et 4ème vélo) et d'autres accessoires sont disponibles.

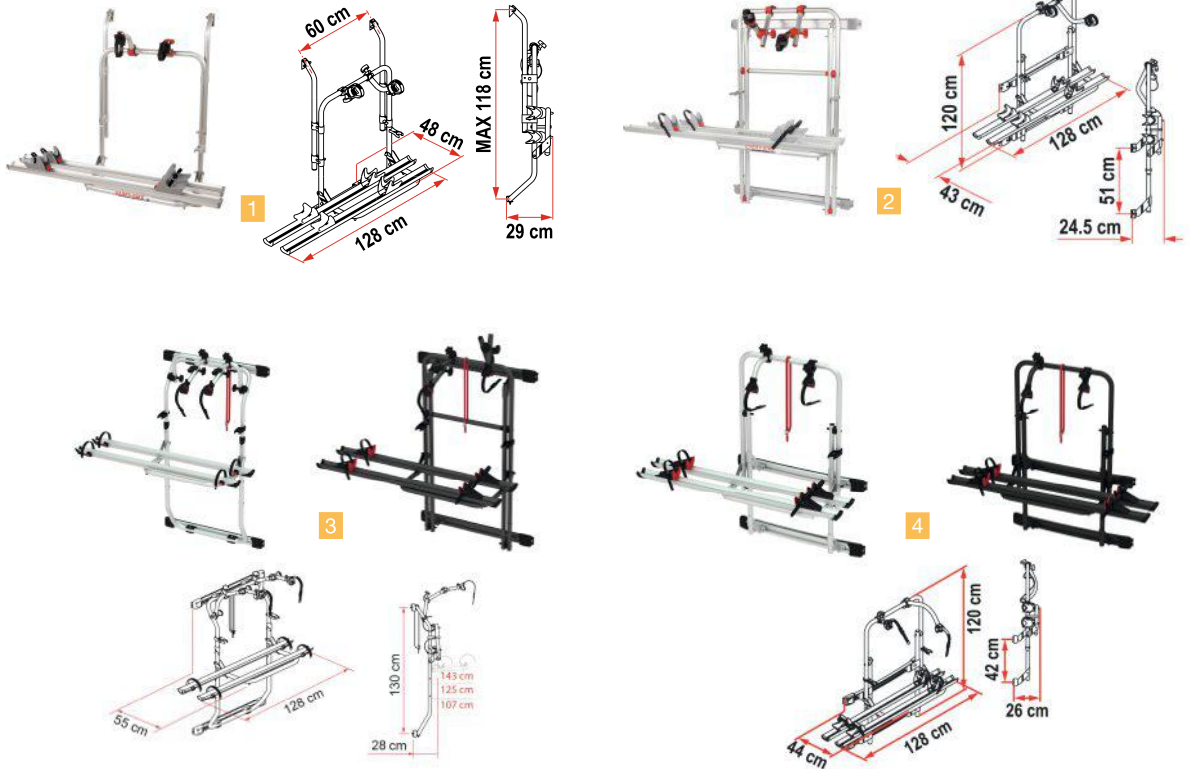

	1	2	3	4
Modèle	200 D	200 DJ Ducato < 2006	200 DJ Ducato > 2006	200 DJ Sprinter/Crafter
Type de véhicule	Fourgon	Fourgon	Fourgon	Fourgon
Véhicule(s) Compatible(s)	CITROËN C25 < 1999 CITROËN Jumper < 1999 FIAT Ducato < 1999 FORD Transit PEUGEOT Boxer PEUGEOT J5 < 1999 VW LT	FIAT Ducato < 2006 CITROËN Jumper > 2020 FORD Transit > 2000 PEUGEOT Boxer > 2000 MERCEDES Sprinter < 2006	FIAT Ducato 2006	MERCEDES Sprinter > 2006 VW Crafter
Montage sur véhicule	Double porte	Double porte	Double porte	Double porte
Nombre de vélos de base (avec option)	2	2	2	2
Charge maxi (kg)	35	35	35	35
Largeur (cm)	128	128	128	128
Hauteur (cm)	-	120	115,5	120
Hauteur min (cm)	90	-	-	-
Hauteur max (cm)	118	-	-	-
Profondeur (cm)	48	43	51	44
Poids	6,9 kg	9 kg	11 kg	9 kg
Référence Standard	449801860	7503725	7503735	449803041
Référence Deep Black	-	-	449801372	449802979





Porte-vélos | Porte-vélos pour fourgon

Porte-vélos Frame FIAMMA

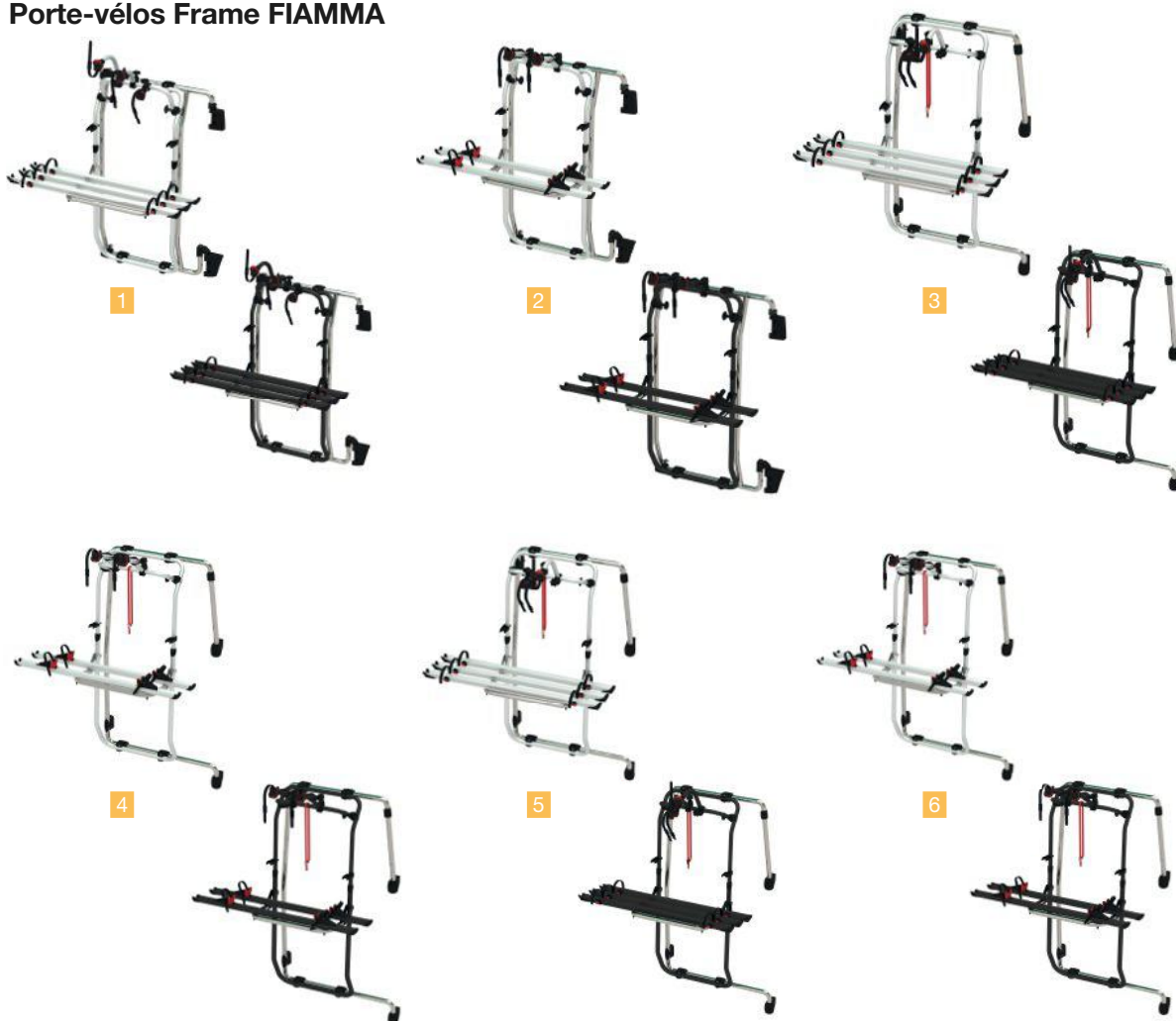

	1	2	3	4	5	6
Modèle	Ducato Frame	Carry-Bike Frame Ducato > 2006 E-Bike	Crafter Frame 3 vélos	Crafter Frame E-Bike	Sprinter Frame 3 vélos	Sprinter Frame E-Bike
Type de véhicule	Fourgon	Fourgon	Fourgon	Fourgon	Fourgon	Fourgon
Véhicule(s) Compatible(s)	FIAT Ducato > 2006	FIAT Ducato > 06/2006	VW Crafter > 2016	VW Crafter > 2018	MERCEDES Sprinter > 2018	MERCEDES Sprinter > 2018
Montage sur véhicule	Double porte	Double porte	Double porte	Double porte	Double porte	Double porte
Nombre de vélos de base (avec option)	3	2 (3)	3	2 (3)	3	2
Charge maxi (kg)	50	50	50	50	50	50
Largeur (cm)	-	128	-	137	-	-
Hauteur (cm)	-	139	-	116	-	-
Profondeur (cm)	-	67	-	65	-	-
Poids	21,0 kg	21,0 kg	19,9 kg	15,0 kg	19,9 kg	19,9 kg
Référence Standard	449804396	449804398	449804400	449804402	449804392	449804394
Référence Deep Black	449804397	449804399	449804401	449804403	449804393	449804395



Porte-vélos pour 2 vélos, non extensible. Pour fourgon avec double portes. Convient également pour les véhicules avec des surfaces courbées grâce au système de fixation 4 points. Les portes peuvent s'ouvrir avec les vélos montés.

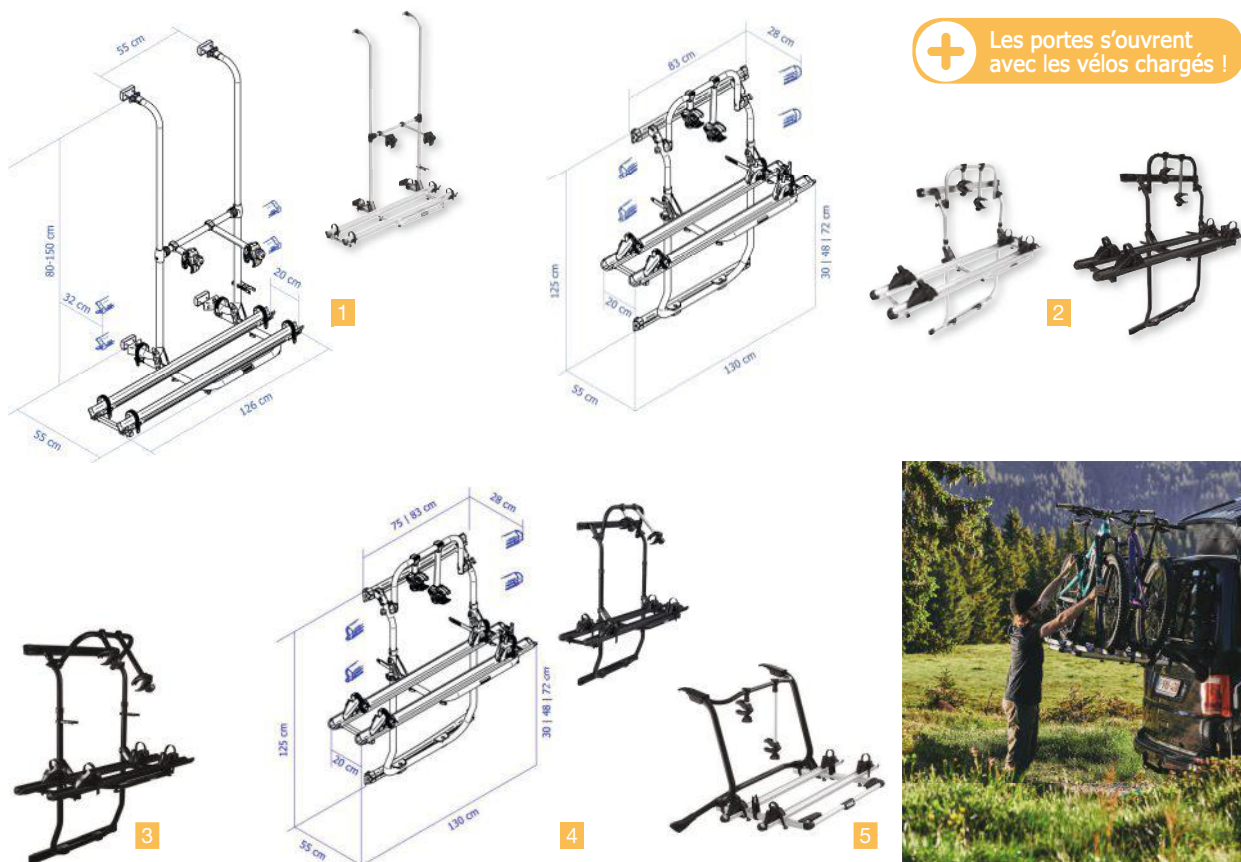

	1	2	3	4	5
Modèle	Sport G2 Compact	Elite Van XT Standard	Elite Van XT	Elite Van XT VW CRAFTER	WanderWay
Type de véhicule	Fourgon	Fourgon	Fourgon	Fourgon	Fourgon
Véhicule(s) Compatible(s)	Tout sauf Ducato/Jumper/Boxer	PEUGEOT Boxer < 2007 CITROËN Jumper < 2007 FIAT Ducato > 2007	VW Crafter 2006 à 2017 MERCEDES Sprinter 2006 à 2017	VW Crafter	VW T6
Montage sur véhicule	Double porte	Double porte	Double porte	Double porte	Hayon
Nombre de vélos de base (avec option)	2	2	2	2	2 (4)
Charge maxi (kg)	35	35	35	35	60
Compatible VAE	Non	Non	Non	Non	Oui
Rails coulissants	Non	Non	Non	Non	Non
Largeur (cm)	126	130	130	130	152
Hauteur (cm)	-	125	125	125	111
Hauteur min (cm)	80	-	-	-	-
Hauteur max (cm)	150	-	-	-	-
Profondeur (cm)	55	53	53	53	91
Poids	7,2 kg	9,5 kg	9,5 kg	12,0 kg	7,0 kg
Référence Standard	449800189	449800190	449801746	-	449801742
Référence Noir	-	449801041	-	449801212	-





Porte-vélos | Porte-vélos pour mini-van

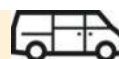

Porte-vélos Mercedes FIAMMA

Montage facile sans perçage. Les pattes de fixation sont livrées de série et garantissent un montage sûr sur la porte arrière.

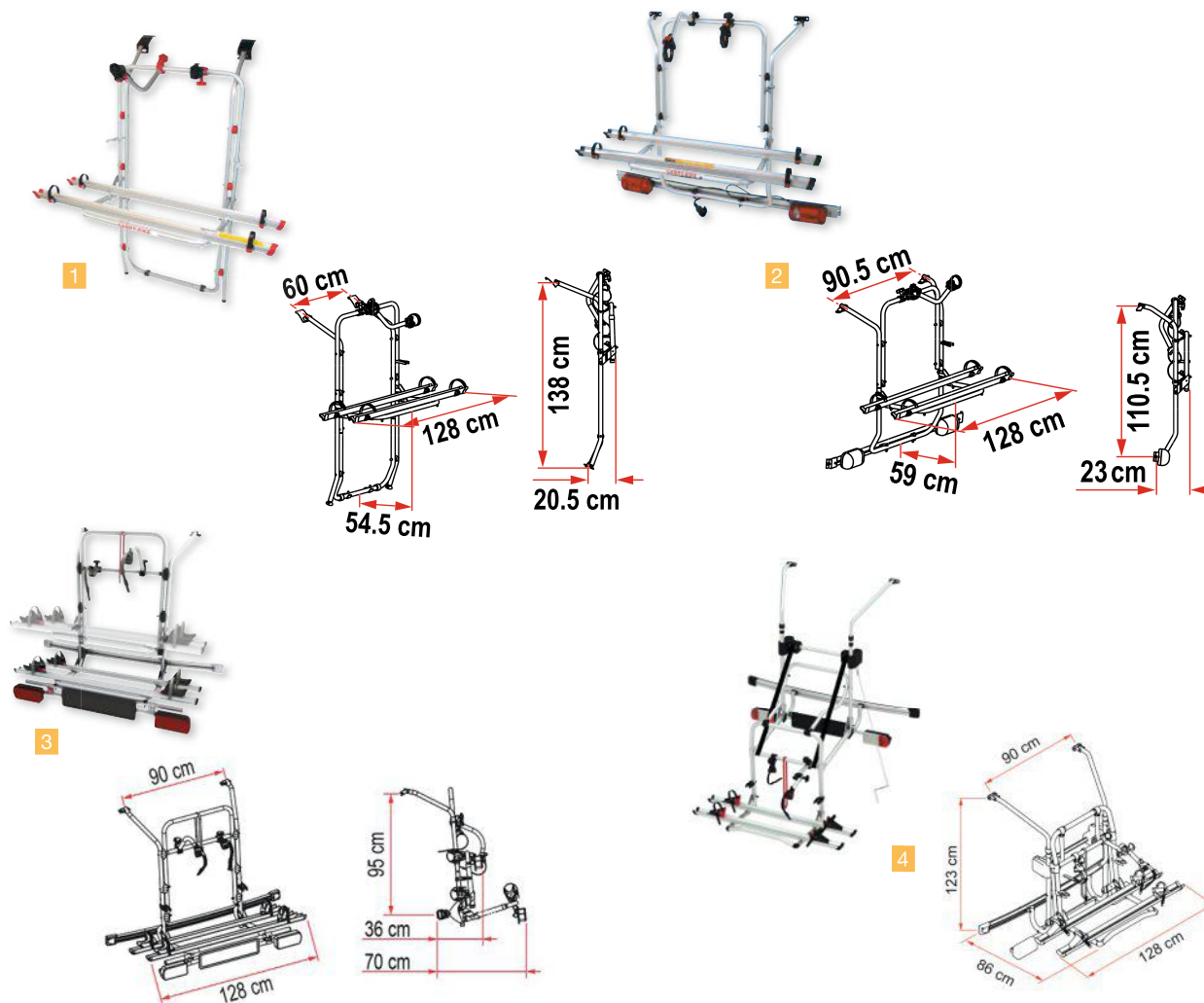

	1	2	3	4
Modèle	Mercedes Vito	Mercedes Viano	Mercedes Class V Premium	Mercedes V Class Lift E-Bike
Type de véhicule	Mini-van	Mini-van	Mini-van	Mini-van
Véhicule(s) Compatible(s)	MERCEDES Vito < 2004	MERCEDES Viano MERCEDES Vito 2004 à 2014	MERCEDES Classe V	MERCEDES Classe V
Montage sur véhicule	Hayon	Hayon	Hayon	Hayon
Nombre de vélos de base (avec option)	2 (4)	2 (3)	2 (4)	2
Charge maxi (kg)	60	50	60	60
Largeur (cm)	128	128	128	123
Hauteur (cm)	138	110,5	95	139
Profondeur (cm)	54,5	59	70	86
Poids	9,0 kg	10,9 kg	12,5 kg	8,5 kg
Référence	449803048	449803047	449803049	449804391



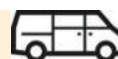

Porte-vélos VW FIAMMA

Montage facile sans perçage.

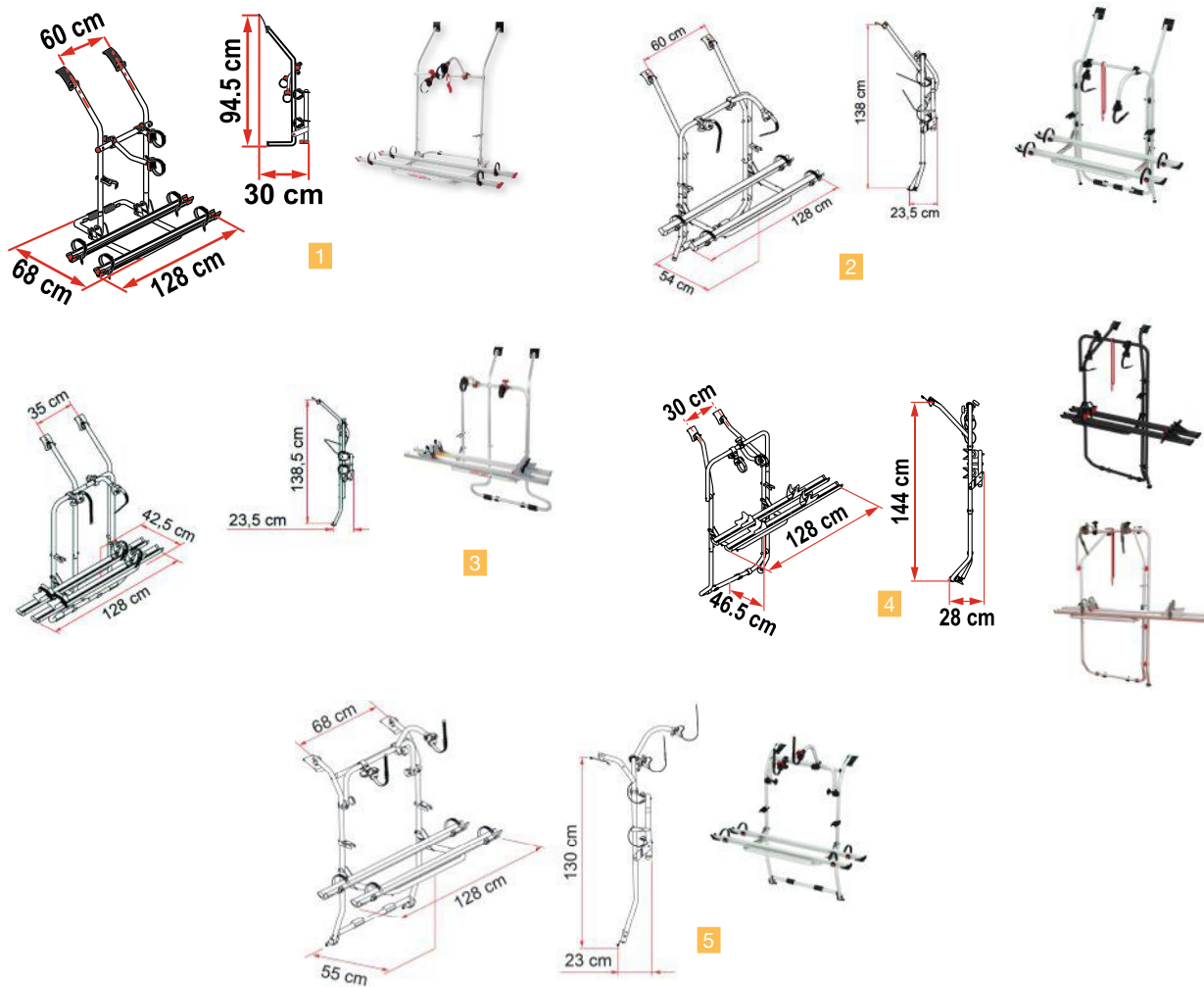

	1	2	3	4	5
Modèle	VW T3 (T25)	VW T4	VW T4 D	VW T5 D / T6 D	VW Caddy
Type de véhicule	Mini-van	Mini-van	Mini-van	Mini-van	Mini-van
Véhicule(s) Compatible(s)	VW T3 > 1980	VW T4 > 1991 VW California VW Coach VW Caravelle VW Multivan	VW T4	VW T5 / T6	VW Caddy > 2016
Montage sur véhicule	Hayon	Hayon	Double porte	Double porte	Hayon
Nombre de vélos de base (avec option)	2 (3)	2 (4)	2	2	2 (4)
Charge maxi (kg)	50	60	35	35	60
Largeur (cm)	128	128	128	137	128
Hauteur (cm)	94	138	138	144	130
Profondeur (cm)	68	54	42,5	46,5	55
Poids	6,8 kg	8,6 kg	8,4 kg	8,3 kg	12,0 kg
Référence Standard	449803524	449803525	449803526	449803527	449801802
Référence Deep Black	-	-	-	449803528	-





Porte-vélos | Porte-vélos pour mini-van

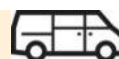

Porte-vélos VW FIAMMA

Les pattes de fixation sont livrées de série.



1



2

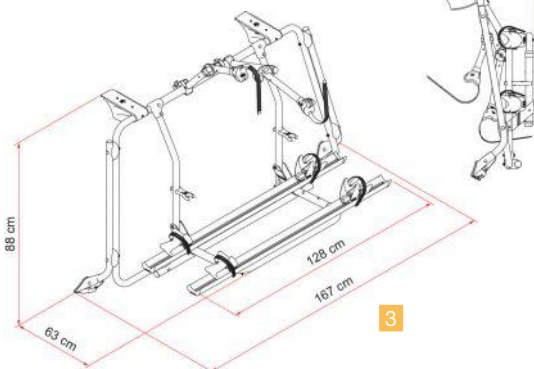

3

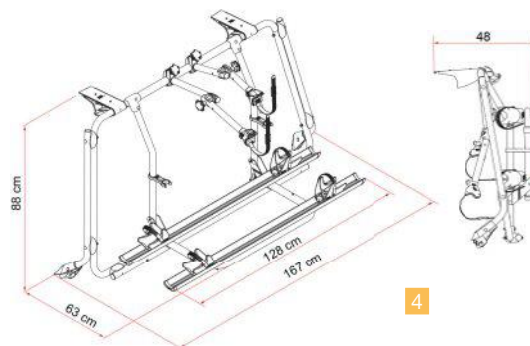

4

	1	2	3	4
Modèle	VW T5	VW T6	VW T5 PRO	VW T6 PRO
Type de véhicule	Mini-van	Mini-van	Mini-van	Mini-van
Véhicule(s) Compatible(s)	VW T5 > 2003 VW T5 California VW T5 Multivan	VW T6	VW T5	VW T6
Montage sur véhicule	Hayon	Hayon	Hayon	Hayon
Nombre de vélos de base (avec option)	2 (4)	2 (4)	2 (4)	2 (4)
Charge maxi (kg)	60	60	60	60
Largeur (cm)	128	128	128	128
Hauteur (cm)	142	142	88	88
Profondeur (cm)	56	56	63	63
Poids	8,3 kg	8,6 kg	14,0 kg	14,0 kg
Référence Standard	449804390	449804389	449800823	449800606
Référence Deep Black	-	-	-	449801370





Porte-vélos pour mini-vans FIAMMA

Montage facile sans perçage. Les pattes de fixation sont livrées de série et garantissent un montage sûr sur la porte arrière.

+ Sans perçage

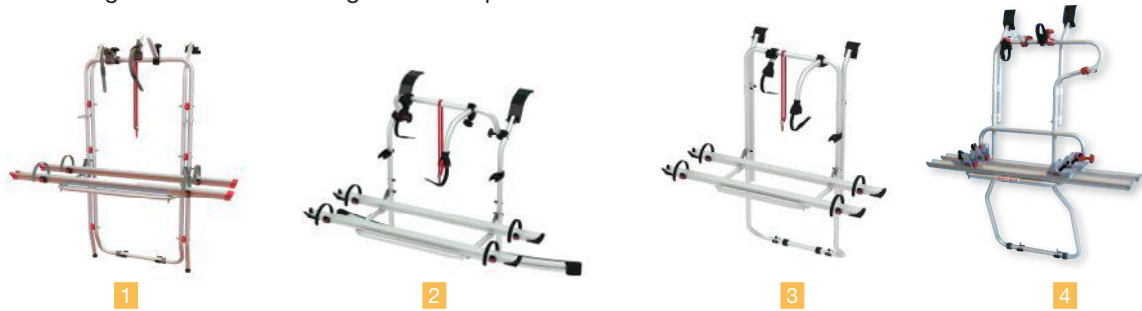

	1	2	3	4
Modèle	Opel Vivaro / Renault Trafic	Ford Custom	Ford Transit	Renault Trafic D
Type de véhicule	Mini-van	Mini-van	Mini-van	Mini-van
Véhicule(s) Compatible(s)	OPEL Vivaro RENAULT Trafic	FORD Transit Custom FORD Tourneo Custom FORD Custom Nugget	FORD Transit	OPEL Vivaro RENAULT Trafic
Montage sur véhicule	Hayon	Hayon	Hayon	Double porte
Nombre de vélos de base (avec option)	2 (4)	2 (3)	2 (3)	2
Charge maxi (kg)	60	50	50	35
Largeur (cm)	128	154	128	128
Hauteur (cm)	143	87	150	144
Profondeur (cm)	53	45	53	51
Poids	8,7 kg	8,5 kg	8,5 kg	7,7 kg
Référence	7503790	449804386	449803051	447500105

Porte-vélos PSA FIAMMA

Montage sans perçage en s'accrochant aux points d'ancrage.

Véhicules compatibles : CITRÖEN Spacetourer/ Jumpy > 2016, OPEL Vicaro > 2016, OPEL Zafira Life > 2019, PEUGEOT Traveller/Expert > 2016 et TOYOTA ProAce Verso/Proace > 2016.



Modèle	PSA
Type de véhicule	Mini-van
Montage sur véhicule	Hayon
Nombre de vélos de base (avec option)	2 (4)
Charge maxi (kg)	60
Largeur (cm)	145,8
Hauteur (cm)	120
Profondeur (cm)	62,5
Poids	8,5 kg
Référence Standard	449802974
Référence Deep Black	449802975

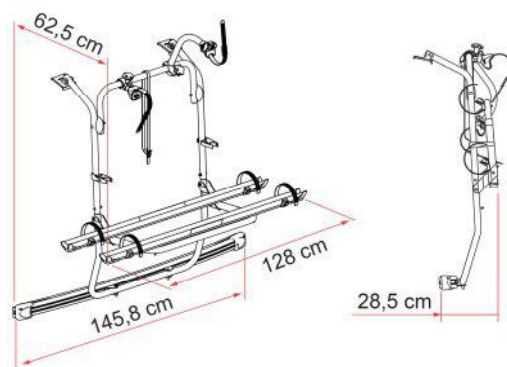



Porte-vélos | Porte-vélos de soute

Porte-vélos Garage FIAMMA

Idéal pour transporter vos vélos dans la soute du camping-car.

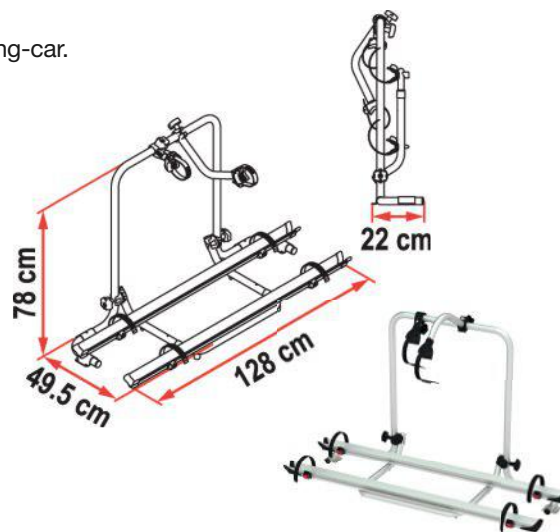
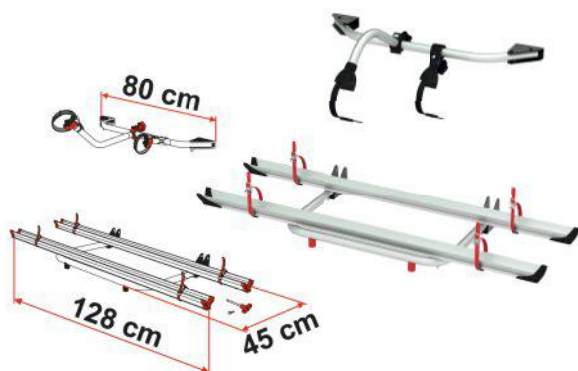

Porte-vélos Garage standard FIAMMA

Porte-vélos pour véhicule équipé d'une soute. Replié contre la paroi, il occupe peu de place. Livré avec Bike Block n° 1 et n° 3 et 2 rails. Pour 3 vélos maxi.

- Nombre de vélos de base (avec option) : 2 (3)
- Charge maxi (kg) : 50
- Charge maxi par rail (kg) : 16
- 9,8 kg

7503418

Porte-vélos Garage plus FIAMMA

Prévu pour 2 vélos. Livré d'origine avec Bike Block n° 1 et n° 3 et 2 rails. Peut recevoir 2 rails supplémentaires (4 vélos).

- Nombre de vélos de base (avec option) : 2 (4)
- Charge maxi (kg) : 60
- Charge maxi par rail (kg) : 15
- 9,8 kg

7503419

Porte-vélos Garage FIAMMA

Idéal pour transporter vos vélos dans la soute du camping-car.



Porte-vélos Garage Slide Pro Bike FIAMMA

Porte-vélos coulissant en aluminium anodisé, pour les soutes des camping-cars. Version améliorée avec surface de chargement élargie. Livré avec structure porte-vélos pliable, 2 sangles Strip, 4 blocs coulissants Premium S, 2 coussinets Protection Pads pour transporter 2 vélos. Hauteur réglable de min. 8,5 cm à max. 12,7 cm. Rampe coulissante brevetée.

Le rail inférieur se fixe au plancher et le plateau supérieur glisse dans les rails grâce à des roulettes en acier revêtues de Nylon, montées sur coussins à bulles. Équipé de crochet de sécurité, aussi bien ouvert que fermé.

- Nombre de vélos de base (avec option) : 2
- Charge maxi (kg) : 50
- 13,0 kg

447500020



Porte-vélos THULE VeloSlide et Sport G2 Garage

Sport G2 Garage : Peut être replié en cas de non-utilisation.

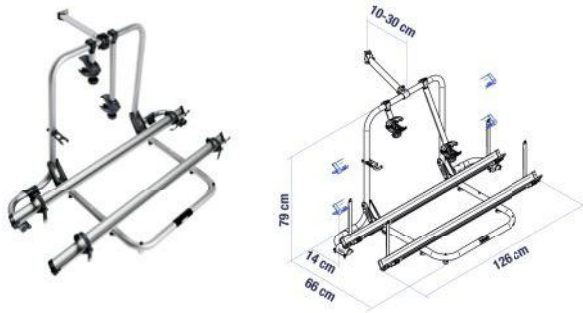

+ Extensible jusqu'à 4 vélos

Porte-vélos Sport G2 Garage THULE

2 vélos, extensible à 3 ou 4. Pour camping-car et caravane. À fixer dans le compartiment de garage. Inclinable lorsqu'il n'est pas chargé.

- Nombre de vélos de base (avec option) : 2 (4)
- Charge maxi (kg) : 50
- Charge maxi par rail (kg) : 19
- 7,3 kg

447500060

Porte-vélos THULE VeloSlide et Sport G2 Garage

VeloSlide standard et short : Convient pour 2 vélos électriques. Les rails de montage sont vendus séparément suivant la longueur de votre soute. La version Short convient au camping-car de taille moyenne dont la profondeur du garage n'est pas suffisamment longue pour utiliser la version standard. Grâce au jeu d'adaptateurs à fourche (à prévoir réf. : 449802763/449802764), vous pouvez monter votre vélo sans roue avant sur le porte-vélos, ce qui permet de l'adapter à votre espace de garage.

i Rails de montage pour VeloSlide standard et Short, vendus séparément (réf. : 449801361 ou 449801362).

+ Jusqu'à 2 vélos électriques !



Porte-vélos Veloslides THULE

Version standard.

- Nombre de vélos de base (avec option) : 2
- Charge maxi (kg) : 70
- Charge maxi par rail (kg) : 35
- Version : Standard
- Largeur (cm) : 125
- Hauteur (cm) : 80
- Profondeur (cm) : 195
- 7,3 kg

449800813

Version courte.

- Nombre de vélos de base (avec option) : 2
- Charge maxi (kg) : 70
- Charge maxi par rail (kg) : 35
- Version : Courte
- Largeur (cm) : 140
- Hauteur (cm) : 70
- Profondeur (cm) : 180
- 7,3 kg

449801756



ACCESSOIRES

Adaptateur veloslides Thule Garage - Quick Release THULE

Conception polyvalente compatible avec les attaches rapides standard de 9mm.

- 1,2 kg

449802763



Adaptateur veloslides Thule Garage - Thru Axle THULE

Pour vélos avec essieux traversants, y compris kit d'adaptation (12x100/110, 15x100/110, 9x100 [essieu captif]).

- 2,2 kg

449802764



Housse de protection roues de vélo THULE

Housse de protection et de transport de haute qualité pour roue avant de vélo. Rembourrage spécial, pour protéger la roue de vélo lors du transport et du stockage. Poignée de transport en nylon robuste.

- Dimension roue : 20"
- 2,2 kg

449802765



Rails de montage Veloslides THULE

Kit composé de 3 rails.

- Longueur (cm) : 70
- 2,0 kg

449801361

Kit composé de 3 rails.

- Longueur (cm) : 140
- 2,0 kg

449801362





Porte-motos de soute |

Porte-vélos Moto FIAMMA

Idéal pour une installation dans les camping-cars disposant d'une soute, mais également aux fourgonnettes et porte d'entrée du camping-car. Il est recommandé de vérifier la hauteur de la soute pour choisir l'article le mieux adapté à votre véhicule.

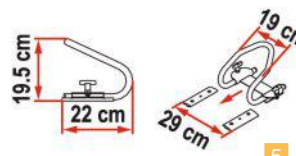
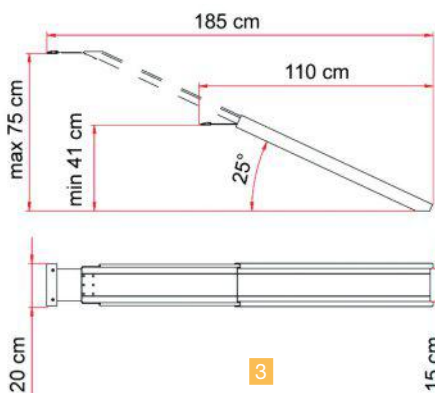
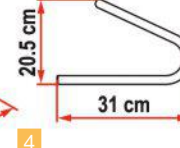
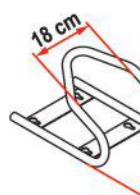
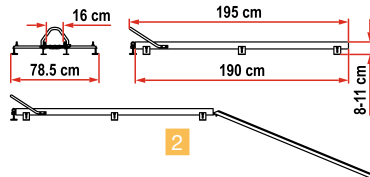
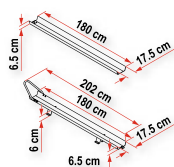

	1	2	3	4	5
Désignation	Porte-motos	Porte-motos Pro	Carry Ramp Inclinaison fixe à 25°	Bloque-roue avant	Bloque-roue arrière
Charge maxi (kg)	200	200	130	-	-
Longueur (cm)	180	180	175	31	21,5
Largeur (cm)	14	16	15	20	15
Longueur rampe d'accès (cm)	180	155	110 - 175	-	-
Poids	14,5 kg	12,0 kg	7,5 kg	3,5 kg	3,5 kg
Référence	9330230	9330235	9330236	9330237	449803052

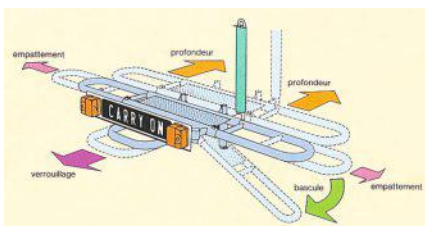

Porte-moto Carry-On

Porte-moto en acier galvanisé à chaud se fixant sur l'attelage du camping-car. Ecartement réglable pour s'adapter à différents empattements. Basculement latéralement pour le chargement. Fourni avec support de plaque d'immatriculation et éclairage. Empattement maxi. : 150 cm.

- Charge maxi (kg) : 180
- Longueur (cm) : 150
- 25,0 kg

7505000



Rail Quick FIAMMA

Rail renforcé à double fond. S'adapte à la plus part des diamètres de roues et se monte facilement sur les porte-vélos de toutes marques.



	Référence	Modèle	Longueur (cm)	Coulissage latérale	Coulissage en profondeur	Couleur embouts	Couleur tube	Poids
1	449800549	Rail Quick Pro	128	De série	En option	Noir	Gris	1,0 kg
2	449803053	Rail Quick Pro	128	De série	En option	Gris	Gris	1,0 kg
3	7501080	Rail Quick Pro	128	De série	En option	Bleu	Gris	2,0 kg
4	449803199	Rail Quick Pro	128	De série	En option	Noir	Deep Black	1,0 kg
5	7503420	Rail Strip Pro	128	De série	En option	Noir	Gris	1,0 kg
6	7550120	Rail Quick C	101 - 167	De série	En option	Rouge	Gris	1,3 kg

Rails Premium FIAMMA

Différents modèles de rails pour le transport de tous les types de vélos. S'adaptent à la plupart des diamètres de roues et se montent facilement sur les porte-vélos de toutes les marques.



	Modèle	Longueur (cm)	Coulissage latérale	Coulissage en profondeur	Couleur embouts	Tube Gris	Tube Deep Black	Poids
1	Rail Premium	128	De série	En option	Noir	7503439	449801373	1,3 kg
1	Rail Premium XL	139	De série	En option	Noir	447500102	449801374	1,9 kg
2	Rail Premium S	128	De série	De série	Noir	449801623	449801375	1,7 kg
3	Rail Premium S Fat Bike	128	De série	En option	Noir	449801376	449801377	2,0 kg
4	Kit Premium S (x2)	128	De série	De série	Noir	449801380	-	300 g
5	Kit Rail Premium 48	101-167	De série	En option	Noir	449801378	449801379	1,2 kg



Fixing bar carry bike 240cm FIAMMA

Paire de barres de renfort (240 cm de longueur) pour installer les porte-vélos sur les parois arrière de faible rigidité.

- 9,8 kg
- 7503446

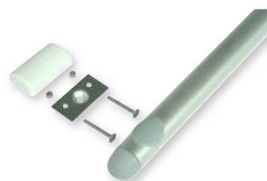

Kit Support Bar FIAMMA

Kit composé de deux élégantes barres préforées pour la fixation du porte-vélos aux parois du camping-car. Profil en aluminium anodisé solide mais léger à la fois. Livré avec vis passantes, étriers internes de fixation et embouts terminaux. Les vis passantes glissent sur la barre pour s'adapter aux différents emplacements.

- Longueur (cm) : 74
- Largeur (cm) : 4
- 1,5 kg

449803530



Kit rail supplémentaire pour porte-vélos THULE

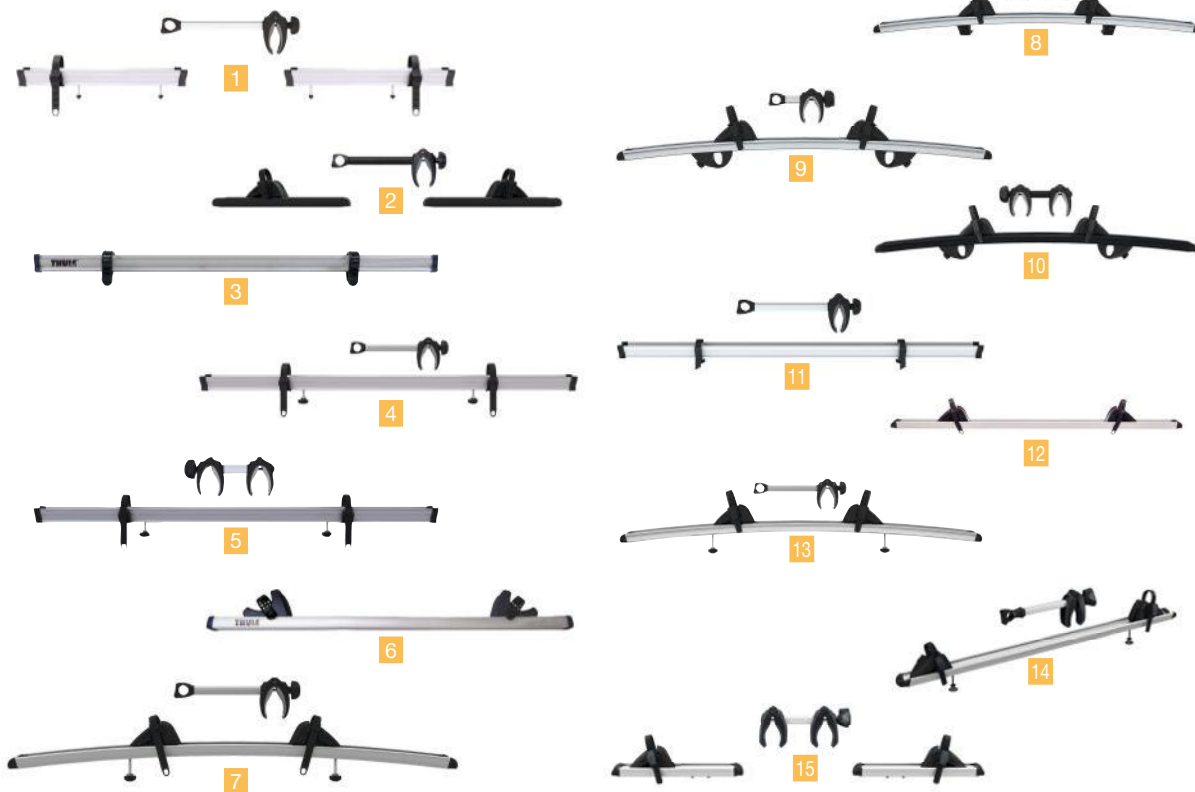

Référence	Modèle de porte-vélo	Version
1 447500087	Caravan Superb	3 ^{ème} vélo - Gris
2 449801303	Caravan Superb XT	3 ^{ème} vélo - Noir
3 449803531	Sport Caravan Comfort	3 ^{ème} vélo - Gris
4 447500030	Sport G2	3 ^{ème} vélo - Gris
5 447500031	Sport G2, Garage	4 ^{ème} vélo - Gris
6 449803532	Elite G1	4 ^{ème} vélo - Gris
7 447500052	Elite G2	3 ^{ème} vélo - Gris
8 447500053	Excellent, Elite G2	4 ^{ème} vélo - Gris

Référence	Modèle de porte-vélo	Version
9 447580057	Excellent	3 ^{ème} vélo - Gris
9 449801301	Excellent	3 ^{ème} vélo - Noir
10 449801302	Elite G2, Excellent	4 ^{ème} vélo - Noir
11 447580056	Essential	3 ^{ème} vélo - Gris
12 449801621	Essential, Sport G2	E-Bike (VAE)
13 447580062	Lift V16	3 ^{ème} vélo - Gris
14 449801743	WanderWay	3 ^{ème} vélo - Gris
15 449801744	WanderWay	4 ^{ème} vélo - Gris



Référence	449805190	449805191	449805192
Modèle	Fatbike Rail Short Black	Fatbike Rail Straight Black	Fatbike Rail Curved Anodisé
Modèle de porte-vélo	Caravan Superb XT Black, Caravan Superb	Elite Van XT, WanderWay	Elite G2 One Bike, Elite G2, Excellent
Longueur (mm)	575	1475	1475
Couleur	Noir	Noir	Anodisé
Poids	1,2 kg	1,3 kg	1,2 kg



Dispositif de blocage de vélos Bike-Block Pro FIAMMA

Le Bike-Block Pro dispose du crochet avant Quick, à large surface d'appui anti-griffes s'adaptant à tous les cadres ronds et ovales des vélos de 25 à 100 mm de diamètre. S'adapte à tous les modèles de Carry-Bike. Le Bike-Block Pro D possède un bras articulé réglable. Il est idéal pour toutes les dimensions intermédiaires de Bike-Block.

Pour tube de Ø 28 à 35 mm.

Min. 12,5 cm - max 17 cm

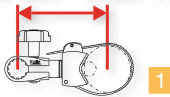

Min. 24 cm - max 28 cm

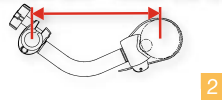

Min. 38,5 cm - max 42 cm

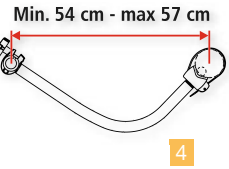
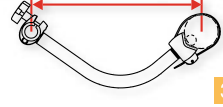

Min. 10 cm - max 44,5 cm

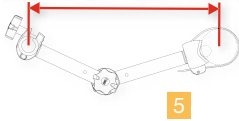

Min. 16 cm - max 63 cm



min 19 cm - max 81 cm



	1	2	3	4	5	6	7
Modèle	Pro 1	Pro 2	Pro 3	Pro 4	Pro D1	Pro D2	Pro D3
Nombre de vélos	1 ^{er} vélo	2 ^{ème} vélo	3 ^{ème} vélo	4 ^{ème} vélo	1 ^{er} vélo	2 ^{ème} vélo	3 ^{ème} vélo
Type de bras	Fixe	Fixe	Fixe	Fixe	Articulé	Articulé	Articulé
Couleur tube	Gris	Gris	Gris	Gris	Gris	Gris	Gris
Embouts rouges	7540330	7540340	7540350	7540360	7540390	7503437	-
Embouts noirs	447500066	447500069	447500072	447500075	449803533	449803534	449801622

Dispositif de blocage de vélos Bike-Block Pro S FIAMMA

Dispositif de blocage des vélos équipé d'un crochet avant Quick qui s'adapte à tous les cadres ronds et ovales des vélos de 25 à 100 mm de diamètre. Sur la version Pro S l'emplacement de la fixation du Bike-Block permet au collier de serrage et à la structure d'appui des vélos de pivoter librement.

Pour tube de Ø 25 à 100 mm.

min 12.5 cm - max 17 cm

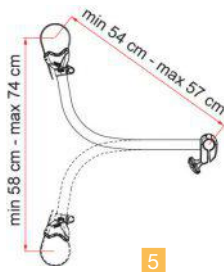
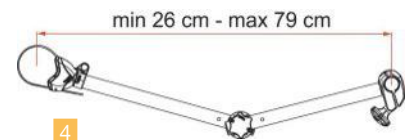
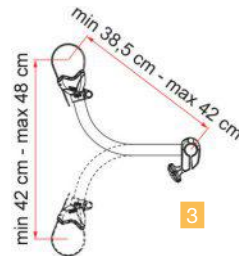
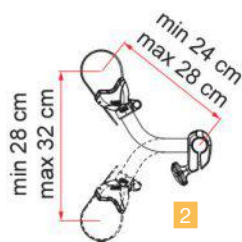

min 10 cm - max 44,5 cm

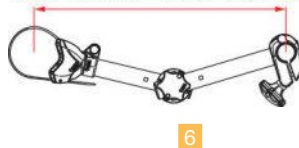

min 16 cm - max 63 cm

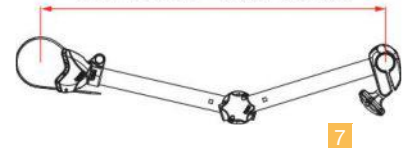

	1	2	3	4	5	6	7
Modèle	Pro S1	Pro S2	Pro S3	Pro S D3	Pro S4	Pro S D1	Pro S D2
Nombre de vélos	1 ^{er} vélo	2 ^{ème} vélo	3 ^{ème} vélo	3 ^{ème} vélo	4 ^{ème} vélo	1 ^{er} vélo	2 ^{ème} vélo
Type de bras	Fixe	Fixe	Fixe	Articulé	Fixe	Articulé	Articulé
Couleur embouts	Noir	Noir	Noir	Noir	Noir	Noir	Noir
Tube Gris	449800807	449800808	449800809	449801618	449800810	449800811	449800812
Tube Noir	-	-	-	449801383	-	449801381	449801382

**Bike Holder avec molette à clé THULE**

Pour porte-vélos THULE Sport G2, Elite G2, Caravan Light, Excellent et Essential. Barre de maintien qui s'ajuste de gauche à droite pour venir s'accrocher sur les cadres des vélos. Pour tube de Ø 30 mm.



Modèle	Bike-holder 1	Bike-holder 2	Bike-holder 2,5	Bike-holder 3	Bike-holder 4
Longueur (cm)	12	26	30	41	15
Spécificités	1 ^{er} vélo	2 ^{ème} vélo	Superb Short	3 ^{ème} vélo	4 ^{ème} vélo
Couleur embouts	Noir	Noir	Noir	Noir	Noir
Tube gris	447500024	447500025	449803535	447500026	447500027
Tube noir	449801304	449801305	449803536	449801306	449801307

Bike Holder THULE

Pour porte-vélos Sport et Elite avant 2013. Système de fixation pour maintenir les vélos individuellement. Ces barres de maintien en aluminium anodisé, équipées de pinces en PVC, s'adaptent sur les tubes de vélo de Ø 25 à 70 mm. Coloris bleu.



	Spécificités	Longueur (cm)	Référence
1	1 ^{er} vélo	13,5	7540225
2	2 ^{ème} vélo	27,5	7540205
3	3 ^{ème} vélo	41,5	7540215
4	4 ^{ème} vélo	55,5	7540229

Remplace la molette des barres de maintien sans serrure. Permet de sécuriser les vélos sur le porte-vélos.

Kit de 2 molettes à clé THULE

- Conditionnement : Lot de 2
- 220 g

447500028**Kit de 4 molettes à clé THULE**

- Conditionnement : Lot de 4
- 420 g

447500029



Sangle de sécurité FIAMMA

- Longueur (cm) : 200
- Largeur (cm) : 1,3
- Couleur : Rouge
- 200 g

7200140



Sangle Quick-safe FIAMMA

Sangle de sécurité coulissante. S'installe uniquement sur les rails renforcés d'origine du porte-vélo.

44812660B



Sangles souples strip - lot de 2 FIAMMA

Lot de 2 sangles avec boucles en acier adaptables sur tous les modèles de porte-vélos.

- Longueur (cm) : 39
- Largeur (cm) : 1,3
- Couleur : Rouge

44812733V

- Couleur : Noir

7503444

Pince plastique à glisser sur le montant du porte-vélos pour maintenir le support rail en position pliée.

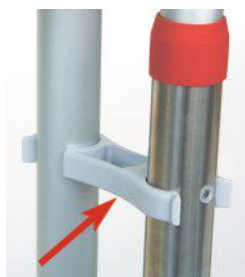

Pince Rack Holder - gris FIAMMA

- Couleur : Gris

44924557V



Pince Rack Holder - noir FIAMMA

- Couleur : Noir

449902278



Adaptateur Bike Frame FIAMMA

Barre supplémentaire pour une fixation rapide et sûre au Bike-Block des vélos qui n'ont pas de barre standard centrale, vélos de femme et vélos BMX.

449803538

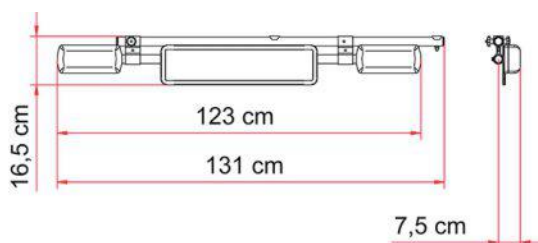

Licence Plate Carrier FIAMMA

Structure de support en aluminium pour la plaque minéralogique avec feux de signalisation réglementaires. Complément idéal pour les porte-vélos FIAMMA. À installer sur les véhicules à double portes arrières quand le porte-rails cache les feux de signalisation ou la plaque d'immatriculation du véhicule. Livrée avec prises à 13 pôles.

- Version : Standard
- 2,4 kg

449802982



- Version : Deep Black
- 600 g

449802983

Joint d'étanchéité Dust Guard FIAMMA

Joint d'étanchéité pour Fixing-bar, Carry-bike et échelles Deluxe FIAMMA. Évite toute accumulation de saletés dans la barre de fixation.

- Longueur (cm) : 240
- 300 g

449803539





Accessoires porte-vélos | Accessoires de porte vélos



Panneau de signalisation en plastique FIAMMA

- Longueur (mm) : 500
- Largeur (mm) : 500
- 335 g

7504060



Panneau de signalisation en plastique FIAMMA

- Longueur (mm) : 500
- Largeur (mm) : 500

449803540



Panneau de signalisation en aluminium FIAMMA

- Longueur (mm) : 500
- Largeur (mm) : 500
- 810 g

449803541



Panneau de signalisation réversible en aluminium FIAMMA

- Longueur (mm) : 500
- Largeur (mm) : 500
- 500 g

449800668



Rail supérieur de montage THULE

Le profil de montage supérieur répartit uniformément les forces du chargement sur la paroi.

- 2,0 kg

447500022



Kit adaptateur pour Hobby 2014 THULE

Adaptateurs pour installer vos porte-vélos Élite, Sport, Excellent et Essential pour caravanes Hobby 2014.

- 1,0 kg

447500089



Rail de montage pour camping-car Hymer THULE

Adaptateur pour installer vos porte-vélos Élite, Sport, Excellent et Essential pour Hymer.

- 5,0 kg

449802735

Adaptateur pour paroi courbée THULE

Adaptateur pour installer vos porte-vélos Élite, Sport, Excellent et Essential sur paroi courbée.

447510000

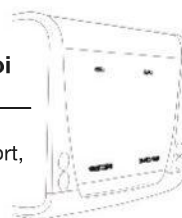

Kit d'extension Lift V16 de 95 à 150 cm THULE

Set d'extension pour porte-vélos THULE Lift pour hauteur de montage de 95 cm à 150 cm.

- 3,0 kg

447580063



Kit de 6 sangles standards THULE

Pour bloquer les freins des vélos lorsqu'ils sont transportés sur un porte-vélos.

- 300 g

7540010



Sangle Strap Lock THULE

Sangle résistante en acier verrouillable. Sécurise les vélos pendant le transport et protège contre le vol.

- 200 g

449800191



Pack clés pour porte-vélos THULE

Une seule clé pour tous vos produits THULE.

- Conditionnement : Lot de 4

449802766

Disponible sur commande.

- Conditionnement : Lot de 8

449802768

- Conditionnement : Lot de 12

449802769

- Conditionnement : Lot de 6

449802767

- Conditionnement : Lot de 16

449802770

Protection cadre vélo en carbone THULE

Adaptateur pour le transport sécurisé des vélos avec cadre en carbone. La pression de la fixation est répartie sur une grande surface pour minimiser le risque de dommage au cadre. Compatible avec tous les types de cadres et facilement réglable sans pièces détachées. Uniquement compatible avec des porte-vélos Thule pourvus d'une molette de serrage (par ex. Thule ProRide, Thule EasyFold, Thule EuroClassic G6 et des porte-vélos dotés de l'accessoire Thule AcuTight Knob 528).

- 2,2 kg

449802771



Accessoires porte-vélos | Housses de porte vélos

Housse de protection pour porte-vélo HTD

Housse de protection pour vélos munie d'une fenêtre pour intégration d'un panneau de signalisation. Toile polyester imputrescible avec enduction polyamide étanche. Équipée d'anneaux antivol et de 2 sangles de serrage.

Housse pour 2/3 vélos HTD

- 1,0 kg
- 449800165**

Housse pour 3/4 vélos HTD

- 1,5 kg
- 449800571**

+ Anneaux antivol
Rangement facile
dans sac fourni



Housse de vélos en polyester recouvrant l'intégralité de votre ou vos vélos. Ce modèle convient pour 2 ou 3 vélos. Compatible vélos électriques (2 vélos).

Travellife



Housse 2/3 vélos TRAVELLIFE

- Avec pochette transparente pour panneau de signalisation 50 x 50 cm.
- 2,3 kg
 - 449804604**



Housse XL 2/3 vélos TRAVELLIFE

- Sans pochette pour panneau de signalisation.
- 2,3 kg
 - 449804603**



Housse de protection CITY pour 1 à 3 vélos HINDERMANN

- 1,8 kg
- 449803542**

+ Spécial fourgon



Ceinture de tension avec 2 mousquetons HINDERMANN

- 449803543**

HINDERMANN
PROTECTION POUR LA CONSERVATION





Accessoires porte-vélos | Housses de porte vélos



Housse de protection pour porte-vélo FIAMMA

En polyester/vinyle résiné, renforcée, légère, hydrofuge. Grâce aux sangles réglables, elle s'adapte à n'importe quel modèle de vélo. Avec poche transparente pour insertion du panneau de signalisation (en option réf. : 7504060). Ne convient pas pour les porte-vélos de fourgons.

Housse 2/3 vélos S FIAMMA

- Couleur : Platinium
- 400 g

447500007

Housse 4 Vélos S FIAMMA

- Couleur : Platinium
- 400 g

447500008



Housse Premium S FIAMMA

Spécifique pour camping-car. Housse en polyester résiné, renforcé, léger et hydrofuge. Protection intégrale des vélos grâce à une fermeture Éclair latérale et une fermeture avec Velcro à l'arrière. Pour une bonne installation, la bâche doit être mise en place avant les vélos. Livré avec poche transparente pour le panneau de signalisation de chargement porte-à-faux.

- Couleur : Platinium
- 400 g

447500009

Housse 2 vélos pour caravane FIAMMA

Spécifique pour flèche de caravane. En polyester/vinyle résistant. S'adapte sur les porte vélos Carava, XL A, XL A PRO / E-Bike et Active / E-Bike.

- Couleur : Platinium
- 500 g

7501050



Housse de protection pour porte-vélo THULE

Housse de première qualité pour la protection de vos vélos pendant le transport, fixés à la paroi de votre véhicule de loisirs. Équipée d'une ouverture pour un panneau de signalisation (en option). Fabriquée en Ripstop, résistante à l'eau. Sac de rangement inclus. Ne pas utiliser sur le timon et la boule d'attelage.

Housse 4 vélos THULE

- 2,2 kg

447510002

Housse 2/3 vélos THULE

- 1,6 kg

447510001



Accessoires porte-vélos | Sandows, tendeurs et sangles



Treuil freiné sans enrouleur automatique ALKO

Livré avec mousqueton et 10 m de câble monté. Charge mini. de 25 kg et maxi. de 450 kg.

- Longueur (mm) : 248
- Largeur (mm) : 300
- Hauteur (mm) : 149
- 4,0 kg

449803544



Treuil freiné avec enrouleur automatique ALKO

Livré avec mousqueton et 6 m de sangle de halage monté. Charge mini. de 25 kg et maxi. de 450 kg.

- Longueur (mm) : 248
- Largeur (mm) : 300
- Hauteur (mm) : 149
- 5,0 kg

449803545



Treuil freiné modèle basic ALKO

Livré avec mousqueton et 6 m de câble monté. Charge mini. de 25 kg et maxi. de 400 kg. Uniquement pour une utilisation en halage.

- Longueur (mm) : 248
- Largeur (mm) : 300
- Hauteur (mm) : 149
- 3,0 kg

449803546

ALKO

Master Lock



Certifié TÜV

Master Lock



Set de 12 tendeurs multi-longueurs

Set de 12 tendeurs avec crochets double fil pour une résistance supérieure. Le design avec des crochets inversés sur le tendeur permet d'avoir un espace d'accrochage plus large. Le bout des crochets est arrondi pour prévenir les risques de rayures.

- 1,3 kg

449802382

Kit complet d'arrimage tendeurs & sangles

Livré avec valisette en plastique souple à fermeture éclair.

- 4 tendeurs avec crochet en acier : 2 x 60 cm + 2 x 80 cm
- 2 sangles bagagères 2,50 x 25 mm - 2 sangles à cliquet : 3 m x 25 mm + 5 m x 25 mm

- 1,1 kg

449802378

Master Lock



4 tendeurs à boule

Attache élastique idéale pour fixer ou arrimer. Une boule en plastique permet de prévenir le risque de rayures.

449801200



Kit de 2 sangles universelles

En acier galvanisé et nylon haute ténacité, résistantes aux UV et à l'abrasion.

- Largeur (mm) : 35
- Hauteur (mm) : 18
- Longueur (cm) : 50

449803547

- Largeur (mm) : 35
- Hauteur (mm) : 18
- Longueur (cm) : 150

449803548



Kits de 2 sandows

Avec crochets en métal recouvert de plastique. Ø du câble élastique: 8 mm

- Longueur (cm) : 60

449803549

- Longueur (cm) : 100

449803550

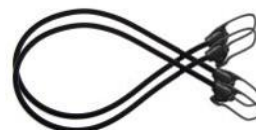

Kits de 2 sandoclicks 80 cm

Kit de 2 tendeurs standards munis de crochets avec fermeture sécurisée. Ø du câble élastique: 8 mm

449803551





Accessoires porte-vélos | Sandows, tendeurs et sangles



Kits de 8 sandows

Kit de 8 tendeurs :
 - 2 mini-tendeurs standards
 avec crochets en métal : Ø4 mm L 25 cm
 - 3 x 2 tendeurs standards avec crochets
 en métal recouvert de plastique Ø 8 mm :
 L 45 cm, L 60 cm et L 80 cm.
 • 605 g

449803552



Sandow Océan - Lot de 2

Câble élastique en polyester et crochets
 inox.

449803553



Sangle avec tendeur à cliquet en inox

Sangle en polyester et cliquet inox.
 Spécialement adaptée au milieu marin,
 elle est résistante aux UV et à la rouille.

- Longueur (m) : 5
- Largeur (mm) : 25
- 320 g

449803554



Sangle de serrage simple avec boucle zamak

Sangle polypropylène haute ténacité,
 résistante aux UV et à l'abrasion.

- Longueur (m) : 5
- Largeur (mm) : 25

449805786



2 Sangles à boucle

- Charge maxi (kg) : 200
- Longueur (m) : 2,5
- Largeur (mm) : 25

447500033



Sangle avec tendeur à cliquet

Sangle polypropylène haute ténacité,
 résistante aux UV et à l'abrasion.

- Longueur (m) : 5
- Largeur (mm) : 25
- 270 g

449803555



Sangle à cliquet

- Longueur (m) : 5
- Largeur (mm) : 25
- 480 g

447500035



Lot de 4 tendeurs MAGIC ROPE

Tendeurs polyvalents à dimension
 réglable. Un clip permet de le fixer et
 de le bloquer.

- Longueur (mm) : 750
- Ø (mm) : 5

449800013



2 Sangles à boucle + crochets

Avec 2 crochets S équipés de clip
 de sécurité.

- Charge maxi (kg) : 230
- Longueur (m) : 2
- Largeur (mm) : 25
- 740 g

447500036



Sangle à cliquet + crochets

Avec 2 crochets S.
 • Charge maxi (kg) : 600
 • Longueur (m) : 5
 • Largeur (mm) : 25
 • 460 g

447500034



Câble élastique de 10 m de Ø 8 mm

Câble élastique servant d'attache ou
 de fixation sur votre remorque, caravane,
 camping-car. Peut se découper
 à la longueur souhaitée. Ø : 8 mm.

• 440 g

449803556

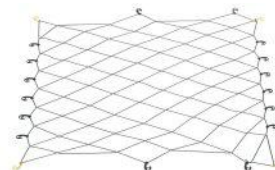

Filet de remorque

Dim. mini : 124 x 191 cm
 Dim. maxi : 135 x 230 cm

447500037



Accessoires porte-vélos | Sandows, tendeurs et sangles

SMART BUNGEE SYSTEM

Le sandow le plus malin du marché ! Un système révolutionnaire. Les sandows et les accessoires Smart Bungee sont de haute qualité, imputrescibles, résistants aux UV et à l'humidité. Modulable : choisissez la longueur du sandow et l'accessoire. Simple : insérez, tournez, c'est verrouillé !



Tendeur

- Tendeur 60 cm. **447200036**
- Tendeur 90 cm. **447200037**
- Tendeur 120 cm. **447200038**



Raccord crochet «Y» (2 pièces)

447200040



Rallonge (2 pièces)

447200041



Mousqueton (2 pièces)

447200045



Crochet Click (2 pièces)

447200039



Crochet J (2 pièces)

447200043



Crochet Ajust (2 pièces)

447200042



Crochet mural (2 pièces)

447200044



Kit tendeurs Smart Bungee 15 pièces

- 2 tendeurs de 60 cm
- 2 tendeurs de 80 cm
- 2 tendeurs de 100 cm
- 4 crochets J
- 2 crochets Click
- 1 crochet Adjust
- 1 raccord crochet Y
- 1 rallonge

449800599





Coffres / Galeries / Echelles | Coffres



Equipé de 2 pentures avec 1 kit de visserie pour fixation (4 vis M8x25, 4 écrous frein, 8 rondelles M8).

Coffre sur flèche

Coffre sur flèche gris avec serrure à clé (2 clés fournies). Ce coffre se pose sur la flèche de votre remorque ou de votre caravane pour ranger votre outillage ou vos accessoires. Perçage à réaliser par l'utilisateur en fonction des dimensions de la flèche.

- Volume (l) : 164
- Longueur (cm) : 62
- Hauteur (cm) : 54
- Profondeur (cm) : 49
- 10,0 kg

449803557

THULE

Thule Force XT

Coffre de toit polyvalent pour un usage quotidien avec ouverture DualSide permettant d'accéder facilement à toutes les zones du coffre, des deux côtés du véhicule.

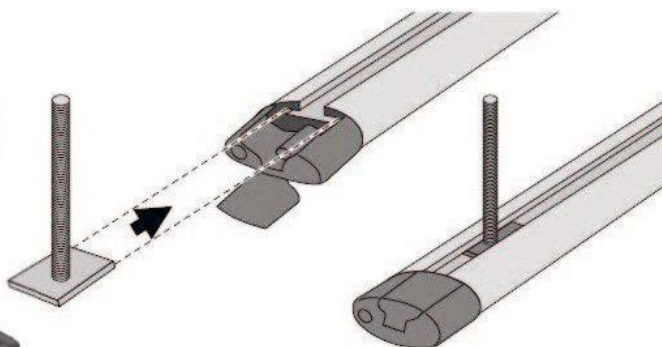

Référence	449801611	449801612	449801613
Modèle	XT S	XT M	XT - L
Volume (l)	300	400	450
Longueur (cm)	139	175	190
Hauteur (cm)	39	45,5	44
Profondeur (cm)	89,5	82	84
Charge maxi (kg)	75	75	75
Poids	14,3 kg	16,4 kg	18,7 kg

Protéger pour faire durer



HTD

Géocalisez les revendeurs HTD
Rubrique ► OÙ ACHETER ?

www.htd-distribution.fr



Coffres de toit FIAMMA

Coffres de toit avec charnières et pattes de fixation en inox. Fermetures à clé et bouton poussoir. Avec cadre intérieur en aluminium. Ouverture latérale. Coloris blanc.

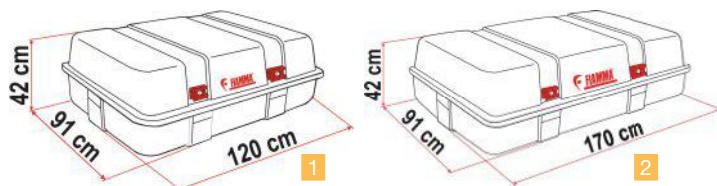

	Référence	Modèle	Volume (l)	Longueur (cm)	Hauteur (cm)	Profondeur (cm)	Poids
1	7507710	Ultra-Box 2	400	120	42	91	13,0 kg
2	7507720	Ultra-Box 3	520	170	42	91	17,0 kg

Coffres arrières FIAMMA

Coffres arrières qui s'installent sur le porte-vélos avec un ensemble visserie fourni. Le cadre de renfort intérieur est en aluminium. Fermeture à clé sur tous les modèles et vérins de compensation d'ouverture de porte. Coloris blanc.

Coffre arrière pour porte-vélos. Installation sur le porte-vélos à l'aide du kit de fixation fourni. Filet élastique inclus pour maintenir les objets.



Référence	Modèle	Volume (l)	Longueur (cm)	Hauteur (cm)	Profondeur (cm)	Poids
7507630	Ultra-Box 320	320	100	70	53	12,0 kg
449803558	Ultra-Box 360	360	147	70	38	14,0 kg
7507620	Ultra-Box 500	500	147	70	53	17,0 kg

Coffres arrières



Coffre Cargo Back FIAMMA

Coffre souple en toile vinyle, traitée anti-déchirures. À fixer sur le porte-vélos arrière. Avec sangles. Fermetures à glissière en nylon. Poche transparente permettant d'intégrer un panneau de signalisation.

- Volume (l) : 285
- Longueur (cm) : 120
- Hauteur (cm) : 70
- Profondeur (cm) : 35
- 2,0 kg

449803559

ACCESSOIRES

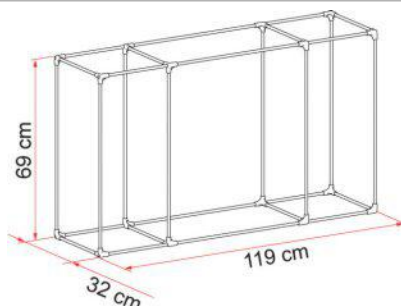

Kit Frame Cargo Back FIAMMA

Système de tubes en aluminium anodisé permettant de rigidifier l'intérieur du Cargo Back lorsqu'il n'est pas plein. Le kit s'installe très facilement et se désinstalle au besoin.

- Longueur (cm) : 119
- Hauteur (cm) : 69
- Profondeur (cm) : 32
- 1,3 kg

449803560



Coffres / Galeries / Echelles | Galeries

Galerie de toit Roof Rail Ducato FIAMMA

Spécialement conçu pour le FIAT Ducato > 06/2006, aussi bien à empattement long que court (en raccourcissant les barres). S'installe sans perçage du véhicule en utilisant le système de fixation prévu sur le toit du Ducato. Permet l'installation des stores de toit F65S/F80S, sur le côté droit ou gauche, en utilisant les pattes correspondantes livrées de série. Livré avec ses 4 Fixing-Bar réglables.



Modèle	Longueur (cm)	Largeur (cm)	Hauteur (cm)	Version Standard	Version Deep Black
Roof Rail Ducato	355	141	14,5	449803056	449802997
Roof Rail Ducato H3	395,5	135	15,5	449803058	-
Roof Rail Ducato Maxi XL	395,5	141	14,5	449803057	-

ACCESSOIRES

Roller Roof Rail FIAMMA

Rouleau facilitant le chargement. Facilite les opérations de chargement d'objets depuis l'arrière du véhicule. Accessoire complémentaire des Roof Rail Ducato, Roof Rail Ducato Maxi XL et pour toutes les galeries de toit, sauf celles au profil arrondi.

449803060



Référence	Désignation
449803059	Kit Roof Rail Ducato Extra
449802998	Kit Roof Rail D Cover Left - Deep Black
449802999	Kit Roof Rail D Cover Right - Deep Black
449803000	Kit Roof Rail D Extra Cover - Deep Black

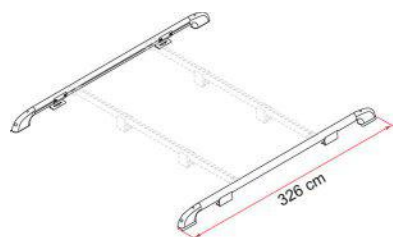

Galerie Roof Rail FIAMMA

Galerie composée de 2 rails en aluminium anodisé. Longueur max. 300 cm. Possibilité de les raccourcir.

- 5,0 kg

449803562



Barre de toit Fixing Bar Rail FIAMMA

Paire de barres porte-tout en aluminium de longueur 240 cm pouvant se fixer sur les rails de galerie Roof Rail.

- 3,0 kg

449803563

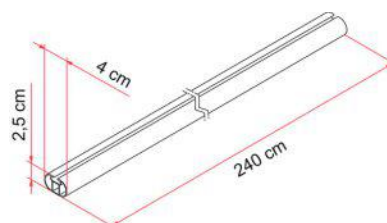

Barre de toit Fixing Bar Pro L FIAMMA

Pour camping-car ou caravane. Kit composé d'une barre de toit et de 2 embouts de fixation pour les extrémités et une rehausse en caoutchouc.

- Longueur (m) : 2,4
- Couleur : Blanc laqué
- 1,7 kg

7500110



Coffres / Galeries / Echelles | Galeries

THULE

Barres de toit avec profilés ovales. En option : ensemble de 2 barres transversales supplémentaires en aluminium.

Jeu de 2 barres en aluminium avec profilés ovales. (Barres transversales en option réf. : 7508760). Longueur standard 3 m, facile à ajuster. Capacité de charge maxi. : 70 kg.

Barres de toit en aluminium THULE

- Longueur (m) : 3
- Charge maxi (kg) : 70
- Couleur : Anodisé
- 3,5 kg

7508920

- Couleur : Blanc laqué
- 2,8 kg

7508910

Barres de toit transversales THULE

- Longueur (m) : 2,5
- 5,7 kg

7508760

Galerie de toit THULE

S'adapte à chaque saison et à chaque activité. Installation rapide et facile, sans perçage, sur les points de fixation d'origine du véhicule. Composée de 2 rails de base. Possibilité d'ajouter 2 barres ou plus (réfs. : 449800459 et 449800460).



+ Montage sans perçage

i Pour Ducato, Jumper et Boxer

Prévoir barres transversales

Référence	Modèle	Longueur véhicule (m)	Charge maxi (kg)	Longueur du store (cm)
449800456	Fiat Ducato H2L2	5,4	150	325
449800457	Fiat Ducato H2L3	6	200	375
449800458	Fiat Ducato H2L4	6,4	200	400

ACCESSOIRES



Barres transversales THULE

- Version : Haute
- Longueur (cm) : 150
- Hauteur (cm) : 13
- 8,3 kg

449800459

- Version : Basse
- Longueur (cm) : 150
- Hauteur (cm) : 10
- 10,0 kg

449800460

Kit de montage galerie/store 6200/6300 THULE

Pour montage sur Ducato H2L2.

- 9,0 kg

449800461

Pour montage sur Ducato H2L3.

- 11,0 kg

449800462

Pour montage sur Ducato H2L4.

- 12,0 kg

449800463

Pour l'installation combinée d'une galerie THULE et d'un store 6200/6300 avec les adaptateurs (≥ 2017) sur le toit d'un fourgon. Prévoir Adaptateur pour montage de store sur galerie réf 449900294.



Galerie complète

En tube d'aluminium de Ø 30 mm, épaisseur 2 mm. Fournie avec 12 pattes et visserie de montage.

- Longueur (cm) : 203
- Largeur (cm) : 220
- Hauteur (cm) : 130
- 5,9 kg

449803564

Barre porte-tout

Barre robuste en aluminium anodisé. De 226 cm retailable. Avec pattes de fixation en extrémité pour vissage sur le toit.

- Longueur (cm) : 226
- 1,4 kg

449803565



Echelle Deluxe Sprinter FIAMMA

Échelle à 8 échelons. S'installe sur la porte arrière gauche. Compatible avec l'installation du porte-vélos Carry-Bike 200 DJ Sprinter/Crafter (à prévoir sur la porte arrière droite).

- Hauteur (cm) : 272
- Nombre d'échelons : 8
- Couleur : Gris
- 7,0 kg

449803054

- Couleur : Deep Black
- 9,5 kg

449801807

Echelle en aluminium anodisé. Livrée avec barres fixing bar pour une plus grande sécurité de montage sur la porte arrière gauche du véhicule.

Pour : FIAT Ducato, PEUGEOT Boxer, CITROËN Jumper après juin 2006, Ford Transit à 2 portes arrières de 2006 à 2011

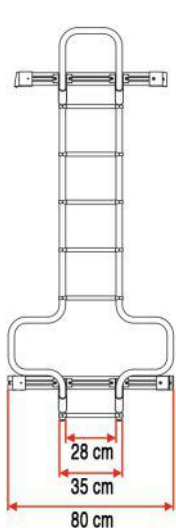

Echelle Deluxe DJ Ducato FIAMMA

- Nombre d'échelons : 6
- Hauteur (cm) : 188
- Couleur : Gris
- 6,5 kg

7503465

- Couleur : Deep Black
- 6,5 kg

449801805



Echelle Deluxe DJ Ducato H3 FIAMMA

- Nombre d'échelons : 7
- Hauteur (cm) : 202
- Couleur : Gris
- 6,9 kg

449801806

- Couleur : Deep Black
- 6,9 kg

449803566

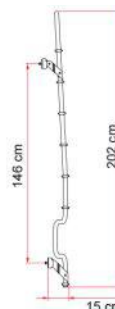
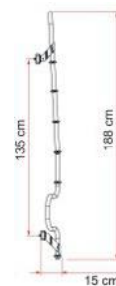

Echelle Deluxe 8 FIAMMA

- Nombre d'échelons : 8
- Hauteur (cm) : 247
- Hauteur repliée (cm) : 126
- Largeur (cm) : 35
- 6,5 kg

449804387



Echelle Deluxe 5D FIAMMA

Echelle universelle robuste et légère en aluminium anodisé. Structure rabattable.

- Nombre d'échelons : 10
- Hauteur (cm) : 245
- Largeur (cm) : 35
- Hauteur repliée (cm) : 126
- 6,5 kg

449804388



ACCESSOIRES

Plaque de protection pour échelle FIAMMA

Plaque de protection avec poignée antivol à fixer sur l'échelle. Une fois en place, elle condamne l'accès au toit du véhicule.

- Hauteur (cm) : 78
- Largeur (cm) : 170
- 1,1 kg

7503461



Coffres / Galeries / Echelles | Echelles



Echelle 6 échelons THULE

Échelle à 6 échelons confortables. En aluminium avec montants ronds. Pièces de fixation inoxydables.

- Nombre d'échelons : 6
- Hauteur (cm) : 145
- 4,5 kg

7508710



Echelle double 10 échelons THULE

Échelle pliante 10 échelons. Tubes ronds anodisés. En aluminium, pièces de fixation inoxydables.

- Nombre d'échelons : 10
- Hauteur (cm) : 254
- 5,4 kg

7508720



Échelle double 11 échelons THULE

Échelle pliante 11 échelons. Tubes ovales coloris blanc laqué. En aluminium, pièces de fixation inoxydables.

- Nombre d'échelons : 11
- Hauteur (cm) : 250
- 5,4 kg

7508750



Echelle télescopique 9 échelons THULE

Fixation aisée sur la paroi et gain de stabilité grâce au kit de fixation magnétique fourni. Fermeture sécurisée par système à air comprimé. Livré avec sac de rangement.

- Nombre d'échelons : 9
- Charge maxi (kg) : 150
- Hauteur (cm) : 264
- Hauteur repliée (cm) : 75
- Largeur (cm) : 49
- 8,1 kg

449800464



ACCESSOIRES

Kit de fixation pour échelle télescopique THULE

Kit de fixation magnétique polyvalent pour échelles télescopiques, organisateurs et Windscreen. Se fixe sur n'importe quelle surface en acier. Assure une parfaite stabilité lorsque vous utilisez une échelle télescopique. Livré avec 4 autocollants protecteurs et sac de rangement.

- Charge maxi (kg) : 10
- Longueur (mm) : 660
- Largeur (mm) : 100
- Hauteur (mm) : 80
- 1,8 kg

449800465



Echelle 10 échelons repliable blanche.

Échelle 10 échelons repliable. En aluminium extrudé tube ovale 20 x 35 mm.

- Nombre d'échelons : 10
- Hauteur (cm) : 230
- Hauteur repliée (cm) : 135
- Largeur (cm) : 28
- 6,5 kg

7503507

Echelle en aluminium anodisé avec échelons antidérapants. Se fixe à l'arrière des camping-cars.

Marches antidérapantes. Livrée avec kit de montage.-
Encombrement 28 cm- Ø des tubes 25 mm



Echelle 5 échelons

- Hauteur (cm) : 150
- Largeur (cm) : 28
- 2,5 kg

7503505

Echelle 6 échelons

- Hauteur (cm) : 180
- Largeur (cm) : 28
- 2,5 kg

7503506



Stores et auvents

Stores de paroi.....	482
Stores de toit.....	491
Stores de rail d'auvents.....	498
Façades extérieures.....	500
Adaptateurs pour stores de paroi.....	506
Adaptateurs pour stores de toit.....	514
Accessoires de stores.....	519
Auvents de camping-cars.....	525
Auvents de caravanes.....	530
Sas arrière.....	531
Auvents indépendants.....	532
Accessoires auvents.....	532



Stores et auvents

Stores | Stores de paroi

NEW

THULE

THULE Omnistor 4200

Store au design épuré permet d'obtenir une meilleure intégration sur les camping-cars ou fourgons compacts grâce à de nouvelles formes d'embouts spécifiques au véhicule (automobile/ standard). Le store est doté d'un petit tube d'enroulement supporté sur toute la longueur qui permet de réduire considérablement le poids tout en améliorant la stabilité et en optimisant la tension de la toile. Les pieds de support ovales se déploient verticalement afin de réduire le risque d'endommager le véhicule. Le système de réglage de cassette permet une fermeture parfaite du store. La toile est constituée d'un seul panneau et de rabats soudés pour une parfaite étanchéité et une durabilité optimale du store. Un adaptateur standard livré d'origine. Le store peut être complété d'un auvent THULE ou de panneaux THULE Smart Panels.

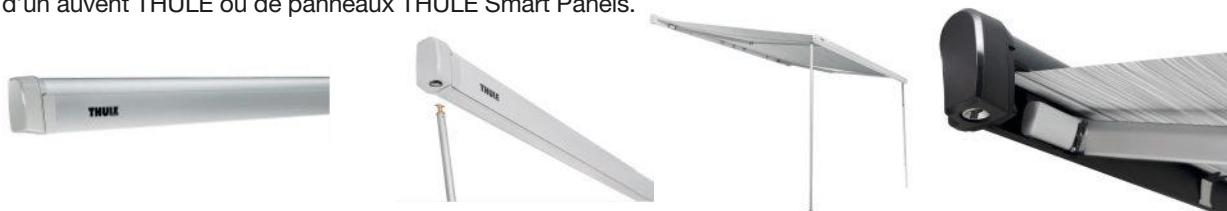

Modèle	Référence	Couleur boîtier	Longueur du store (cm)	Avancée (cm)	Couleur toile	Poids
4200 - 260	449805014	Blanc	260	200	Mystic Grey	22,6 kg
4200 - 300	449805017	Blanc	300	250	Mystic Grey	19,7 kg
4200 - 350	449805020	Blanc	350	250	Mystic Grey	25,4 kg
4200 - 400	449805023	Blanc	400	250	Mystic Grey	30,4 kg
4200 - 450	449805026	Blanc	450	250	Mystic Grey	35,4 kg
4200 - 260	449805015	Anodisé	260	200	Mystic Grey	22,6 kg
4200 - 300	449805018	Anodisé	300	250	Mystic Grey	19,7 kg
4200 - 350	449805021	Anodisé	350	250	Mystic Grey	25,4 kg
4200 - 400	449805024	Anodisé	400	250	Mystic Grey	30,4 kg
4200 - 450	449805027	Anodisé	450	250	Mystic Grey	35,4 kg
4200 - 260	449805016	Anthracite	260	200	Mystic Grey	22,6 kg
4200 - 300	449805019	Anthracite	300	250	Mystic Grey	19,7 kg
4200 - 350	449805022	Anthracite	350	250	Mystic Grey	25,4 kg
4200 - 400	449805025	Anthracite	400	250	Mystic Grey	30,4 kg
4200 - 450	449805028	Anthracite	450	250	Mystic Grey	35,4 kg

ACCESSOIRES

Référence	Désignation
449805030	Adaptateur TO 4200 VW T5/ T6 Minivan Fixed - Lift roof
449805031	Adaptateur TO 4200 PSA Minivan Fixed
449805032	Adaptateur TO 4200 Ford Transit / Tourneo Custom Minivan Fixed
449805185	Adaptateur TO 4200 Mercedes Benz Vito / V-Class Lift roof
449805187	Adaptateur TO 4200 WESTFALIA KEPLER
449805188	Adaptateur TO 4200 VW T5/ T6 Minivan Multi Rail SWB
449805189	Adaptateur TO 4200 VW T5/ T6 Minivan Multi Rail LWB

Joint d'étanchéité - THULE SEALING RUBBER

Joint assurant l'étanchéité entre le véhicule et le store de paroi en cas de montage avec un adaptateur plat. Équipé d'un système de drainage intégré. Peut-être coupé à la longueur nécessaire.



Longueur (m)	Blanc	Gris
1,25	449805265	449805266
4,5	449805263	449805264



Stores | Stores de paroi

Store F45 S FIAMMA

Store F45 S : équipé des systèmes de fermeture Auto-lock et Presto Fix qui garantissent un bon réglage et une sécurité parfaite. Les bras sont renforcés et équipés de double câbles afin d'assurer une excellente tension de la toile. Le dispositif Dual Shock Absorber protège le store et le véhicule en cas de coup de vent. Le F45 S bénéficie également d'une large gamme d'accessoires qui permettent d'en profiter pleinement par tous les temps. Livré d'origine avec leur kit de fixation (2 étriers), installation sans perçage.



Boîtier blanc



Boîtier deep black



Boîtier titanium



Royal Grey

Royal Blue

Modèle	Couleur boîtier	Longueur du store (cm)	Longueur toile (cm)	Avancée (cm)	Ombre portée (m²)	Royal Grey	Royal Blue	Poids
F45s - 190	Polar white	185	169	100	1,7	449803018	449803019	11,5 kg
F45s - 230	Polar white	231	214	150	3,2	449803023	449803024	16,5 kg
F45s - 260	Polar white	263	247	200	4,9	449800253	449800291	19,5 kg
F45s - 300	Polar white	308	292	250	7,3	449800254	449800292	23,0 kg
F45s - 350	Polar white	348	331	250	8,3	449800255	449800293	24,0 kg
F45s - 375	Polar white	375	359	250	8,9	449803028	449802494	26,0 kg
F45s - 400	Polar white	398	381	250	9,5	449800256	449800294	27,0 kg
F45s - 425	Polar white	423	406	250	10,2	449803031	449803032	28,5 kg
F45s - 450	Polar white	448	421	250	10,8	449800257	449800295	30,0 kg
F45s - 190	Titanium	185	169	100	1,7	449803020	449803021	11,5 kg
F45s - 230	Titanium	231	214	150	3,2	449803025	449803026	16,5 kg
F45s - 260	Titanium	263	247	200	4,9	449800258	449800296	19,5 kg
F45S - 300	Titanium	308	292	250	7,3	449800259	449800297	23,0 kg
F45s - 350	Titanium	348	331	250	8,3	449800260	449800298	24,0 kg
F45s - 375	Titanium	375	359	250	8,9	449803029	449803030	26,0 kg
F45s - 400	Titanium	398	381	250	9,5	449800261	449800299	27,0 kg
F45s - 425	Titanium	423	406	250	10,2	449803033	449803034	28,2 kg
F45s - 450	Titanium	448	431	250	10,8	449800262	449800300	30,0 kg
F45s - 190	Deep black	185	169	100	1,7	449803022	-	11,5 kg
F45s - 230	Deep black	231	214	150	3,2	449803027	-	16,5 kg
F45s - 260	Deep black	263	247	200	4,9	449803035	-	19,5 kg
F45S - 300	Deep black	308	292	250	7,3	449802115	-	23,0 kg
F45s - 325	Deep black	323	307	250	7,7	449804324	-	24,0 kg
F45s - 350	Deep black	348	331	250	8,3	449802116	-	24,0 kg
F45s - 375	Deep black	375	359	250	8,9	449802117	-	26,0 kg
F45s - 400	Deep black	398	381	250	9,5	449802118	-	27,0 kg
F45s - 425	Deep black	423	406	250	10,2	449802119	-	28,2 kg
F45s - 450	Deep black	448	431	250	10,8	449802120	-	30,0 kg



Stores et auvents

Stores | Stores de paroi



Store F45 S spécial FIAMMA

Store silencieux et compact conçu spécialement pour les mini-vans. Livré avec adaptateur spécifique au fourgon sélectionné. Toile coloris Royal Grey.

Installation sur profil en C d'origine ou avec adaptateur réf.447700550



Boîtier blanc



Boîtier titanium



Boîtier deep black (sur commande)



Royal Grey

Modèle	Référence	Couleur boîtier	Longueur du store (cm)	Longueur toile (cm)	Avancée (cm)	Ombre portée (m²)	Poids
F45s - California	449803568	Polar white	263	247	200	4,94	19,5 kg
F45s California	449800270	Titanium	263	247	200	4,94	19,5 kg
F45s California	449803569	Deep black	263	247	200	4,94	19,5 kg
F45S Multivan/Transporter	449800269	Titanium	263	247	200	4,94	20,5 kg
F45S Multivan/Transporter	449801560	Deep black	263	247	200	4,94	20,5 kg
F45s Multivan/Transporter - Long	449803572	Deep black	308	292	250	7,34	23,0 kg
F45s - PSA	449803570	Polar white	263	247	200	4,94	22,5 kg
F45s - PSA	449803571	Deep black	263	247	200	4,94	22,5 kg

Store F45 L FIAMMA

Store avec boîtier de plus grande dimension, rouleau extra large, idéal pour les grands camping-cars. Actionnement par treuil. Ouverture et fermeture avec manivelle.

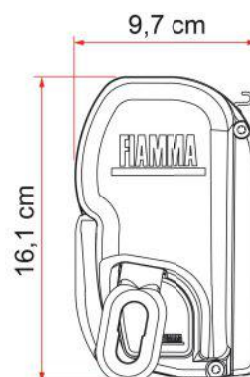

Royal Grey



Royal Blue

Modèle	Couleur boîtier	Longueur du store (cm)	Longueur toile (cm)	Avancée (cm)	Ombre portée (m²)	Couleur toile		Poids
						Royal Grey	Royal Blue	
F45L - 500	Polar white	502	485	250	12	449800264	449800302	42,5 kg
F45L - 550	Polar white	552	535	250	13,3	449800265	449800303	46,5 kg
F45L - 500	Titanium	502	485	250	12	449800267	449800305	42,5 kg
F45L - 550	Titanium	552	535	250	13,3	449800268	449800306	46,5 kg



Stores | Stores de paroi

THULE

THULE Omnistor 5200

Store de paroi pour camping-cars, caravanes et fourgons. Tension parfaite : les bras articulés robustes et les tendeurs intégrés brevetés garantissent une toile toujours parfaitement tendue et améliorent la résistance au vent (tendeurs intégrés à partir de stores 4,00 m). En option : rail d'auvent s'emboîtant sans collage ou perçage dans le store 5200, connexion pour QuickFit ou EasyLink, permet d'attacher certains produits du cargo management, emplacement pour LED avec cache plastique, motorisation.



Boîtier blanc



Boîtier anodisé

Boîtier anthracite
(sur commande)

Mystic Grey



Sapphire Blue



Uni Grey

Modèle	Couleur boîtier	Longueur du store (cm)	Avancée (cm)	Couleur toile			Poids
				Mystic Grey	Sapphire Blue	Uni grey	
5200 - 190	Blanc	190	140	449700222	449700229	449700215	14,2 kg
5200 - 230	Blanc	230	180	449700223	449700230	-	17,0 kg
5200 - 260	Blanc	260	200	449700224	449700231	449700217	19,0 kg
5200 - 300	Blanc	300	250	449700225	449700232	449700218	22,6 kg
5200 - 350	Blanc	350	250	449700226	449700233	449700219	25,4 kg
5200 - 400	Blanc	400	250	449700227	449700234	449700220	28,0 kg
5200 - 450	Blanc	450	250	449700228	449700235	449700221	30,4 kg
5200 - 500	Blanc	500	250	449802091	449802092	449802093	31,0 kg
5200 - 260	Anodisé	260	200	449700246	449700251	-	19,0 kg
5200 - 300	Anodisé	300	250	449700247	449700252	-	22,6 kg
5200 - 350	Anodisé	350	250	449700248	449700253	-	25,4 kg
5200 - 400	Anodisé	400	250	449700249	449700254	-	28,0 kg
5200 - 450	Anodisé	450	250	449700250	449700255	-	30,4 kg
5200 - 500	Anodisé	500	250	449802097	449802098	-	31,0 kg
5200 - 260	Anthracite	260	200	449700256	-	-	19,0 kg
5200 - 300	Anthracite	300	250	449700257	-	-	22,6 kg
5200 - 315	Anthracite	315	250	449802736	-	-	23,8 kg
5200 - 350	Anthracite	350	250	449700258	-	-	25,4 kg
5200 - 375	Anthracite	375	250	449802737	-	-	26,6 kg
5200 - 400	Anthracite	400	250	449700259	-	-	28,0 kg
5200 - 450	Anthracite	450	250	449802100	-	-	30,4 kg
5200 - 500	Anthracite	500	250	449802101	-	-	31,0 kg

ACCESSOIRES

Rails d'auvent pour stores 5200 THULE

Longueur du store (cm)	Blanc	Anodisé	Anthracite	Poids
300	449700260	449700264	449700268	1,2 kg
350	449700261	449700265	449700269	1,4 kg
400	449700262	449700266	449700270	1,6 kg
450	449700263	449700267	449802102	1,8 kg
500	449802094	449802099	449802103	2,0 kg



Kit moteur Omnistor 5200 THULE

Moteur 12 VDC pour stores 5200. S'installe en lieu et place à treuil d'origine.

Référence	Couleur boîtier
449800193	Blanc
449800194	Anodisé
449800195	Anthracite



Adaptateur TO 5200 - Ford Transit H3 > 2014 THULE

• 800 g
449805184



Stores et auvents

Stores | Stores de paroi

THULE

THULE Omnistor 8000

Store à tension parfaite grâce au système unique de barre de tension intégrée dans le bras articulé du store. Equipé de son propre système de drainage, pratique en cas de pluie mais également lors du nettoyage de la toile. Manivelle renforcée avec un double câble en acier. Les bras de tension se déploient automatiquement et absorbent les mouvements pour assurer stabilité et résistance, le double verrouillage empêche le store de s'ouvrir lors de vos déplacements. Ce système de verrouillage s'enclenche automatiquement quand vous fermez le store. Muni de canaux de câblage pour câble 12 V, pour l'intégration par exemple d'un éclairage LED. Adaptateur standard livré de série. Également disponible avec un moteur tubulaire de 230 V et une télécommande. Possibilité d'équiper un store manuel d'un moteur après installation. Le store peut être complété d'un auvent THULE ou de panneaux THULE Smart Panels. Compatible avec les auvents Thule Panorama, Thule Residence G2, Thule QuickFit, Thule EasyLink et Smart Panels Thule Blockers G2, Thule Windscreen).



Boîtier blanc



Boîtier anodisé



Boîtier anthracite
(sur commande)



Mystic Grey



Sapphire Blue

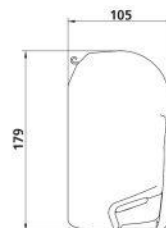

Modèle	Couleur boîtier	Longueur du store (cm)	Avancée (cm)	Couleur toile		Poids
				Mystic Grey	Sapphire Blue	
8000 - 400	Blanc	400	275	9722400	9722405	41,4 kg
8000 - 450	Blanc	450	275	9722410	9722415	44,6 kg
8000 - 500	Blanc	500	275	9722420	9722425	48,2 kg
8000 - 550	Blanc	550	275	9722430	9722435	51,8 kg
8000 - 600	Blanc	600	275	9722450	9722455	55,4 kg
8000 - 400	Anodisé	400	275	9720251	9720256	41,4 kg
8000 - 450	Anodisé	450	275	9720252	9720257	44,6 kg
8000 - 500	Anodisé	500	275	9720253	9720258	48,2 kg
8000 - 550	Anodisé	550	275	9720254	9720259	51,8 kg
8000 - 600	Anodisé	600	275	9720255	9720261	55,4 kg
8000 - 500	Anthracite	500	275	449802489	-	48,2 kg
8000 - 550	Anthracite	550	275	449803013	-	51,8 kg
8000 - 600	Anthracite	600	275	449803014	-	55,4 kg

THULE Omnistor 8000 motorisé

NEW

Modèle	Couleur boîtier	Longueur du store (cm)	Avancée (cm)	Couleur toile		Poids
				Mystic Grey	Sapphire Blue	
8000 motorisé - 400	Blanc	400	275	449805193	449805194	47,0 kg
8000 motorisé - 450	Blanc	450	275	449805195	449805196	52,0 kg
8000 motorisé - 500	Blanc	500	275	449805197	449805198	57,0 kg
8000 motorisé - 550	Blanc	550	275	449805199	449805200	62,0 kg
8000 motorisé - 600	Blanc	600	275	449805201	449805202	67,0 kg
8000 motorisé - 400	Anodisé	600	275	449805203	449805204	47,0 kg
8000 motorisé - 450	Anodisé	450	275	449805205	449805206	52,0 kg
8000 motorisé - 500	Anodisé	500	275	449805207	449805208	57,0 kg
8000 motorisé - 550	Anodisé	550	275	449805209	449805210	62,0 kg
8000 motorisé - 600	Anodisé	600	275	449805211	449805212	67,0 kg
8000 motorisé - 500	Anthracite	500	275	449805218	-	57,0 kg
8000 motorisé - 550	Anthracite	550	275	449805219	-	62,0 kg
8000 motorisé - 600	Anthracite	600	275	449805220	-	67,0 kg

ACCESSOIRES

NEW

Kit moteur Omnistor 8000 THULE

Couleur boîtier Blanc	Couleur boîtier Anodisé	Couleur boîtier Anthracite	Poids
449805226	449805227	449805229	2,7 kg

**THULE Omnistor 1200**

Store 1200 pour installation dans le rail d'avent de caravane. Système de tension avec pompe pour une tension de toile parfaite. Montage du store facile et rapide : les pieds du store et les bras tendeurs se déploient simultanément. Rail intégré pour montage facile d'un auvent QuickFit. Le positionnement de la housse de rangement sur la paroi a été développé pour ne pas endommager la carrosserie. Compatible avec les auvents Thule QuickFit et Thule EasyLink et les Smart Panels Thule Blockers G2 et Thule Windscreen.



Système exclusif de tension avec serrage à pompe.
Simple à utiliser : cliquez pour une tension parfaite.

Montage dans rails d'avent

Mystic Grey

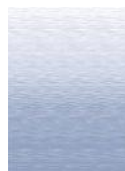

Sapphire Blue

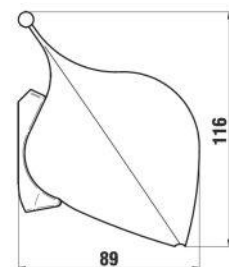

Modèle	Couleur boîtier	Longueur du store (cm)	Avancée (cm)	Couleur toile		Poids
				Mystic Grey	Sapphire Blue	
1200 - 230	Blanc	230	200	449710120	449710128	9,0 kg
1200 - 260	Blanc	260	220	449710121	449710129	10,4 kg
1200 - 300	Blanc	300	250	449710122	449710130	12,0 kg
1200 - 325	Blanc	325	250	449710123	449710131	12,6 kg
1200 - 350	Blanc	350	250	449710124	449710132	13,4 kg
1200 - 375	Blanc	375	250	449710125	449710133	14,2 kg
1200 - 400	Blanc	400	250	449710126	449710134	15,0 kg
1200 - 125	Blanc	425	250	449710147	449710148	15,8 kg
1200 - 450	Blanc	450	250	449710127	449710135	16,6 kg

THULE Omnistor 5102

Store à installation facile conçu pour VW T5/T6, Multivan et Transporter. Le Thule Omnistor 5102 et son système Quick In-out unique est parfait pour les citadins. Installez-le et retirez-le en une minute, aussi souvent que vous le souhaitez. Compatible avec les auvents Thule Residence G2 et spécial VW T5/T6 et aux Smart Panels Thule Blockers G2 et Thule Windscreen. Adaptateur à prévoir.

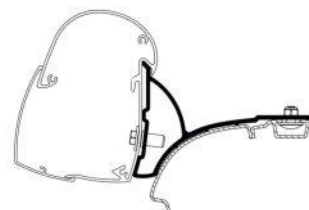

Mystic Grey

ACCESSOIRES

Adaptateur TO 5102 VW T5/T6 Minivan Fixed - Roof Rail (LHD) THULE

- 765 g
- 449805029**

Référence	Couleur boîtier	Longueur du store (cm)	Avancée (cm)	Couleur toile	Poids
449805033	Anodisé	260	200	Mystic Grey	19,5 kg
449805034	Anthracite	260	200	Mystic Grey	19,5 kg



Stores et auvents

Stores | Stores de paroi

NEW

THULE

THULE Omnistor 3200

Joint assurant l'étanchéité entre le véhicule et le store de paroi en cas de montage avec un adaptateur plat. Équipé d'un système de drainage intégré. Peut-être coupé à la longueur nécessaire.



Uni grey



Modèle	Référence	Couleur boîtier	Longueur du store (cm)	Avancée (cm)	Couleur toile	Poids
3200 - 250	449805267	Anodisé	250	250	Uni grey	14,7 kg
3200 - 270	449805268	Anodisé	270	250	Uni grey	15,6 kg
3200 - 300	449805269	Anodisé	300	250	Uni grey	16,9 kg
3200 - 190	449805270	Anthracite	190	250	Uni grey	12,0 kg
3200 - 230	449805271	Anthracite	230	250	Uni grey	13,8 kg
3200 - 250	449805272	Anthracite	250	250	Uni grey	14,7 kg
3200 - 270	449805273	Anthracite	270	250	Uni grey	15,6 kg
3200 - 300	449805274	Anthracite	300	250	Uni grey	16,9 kg

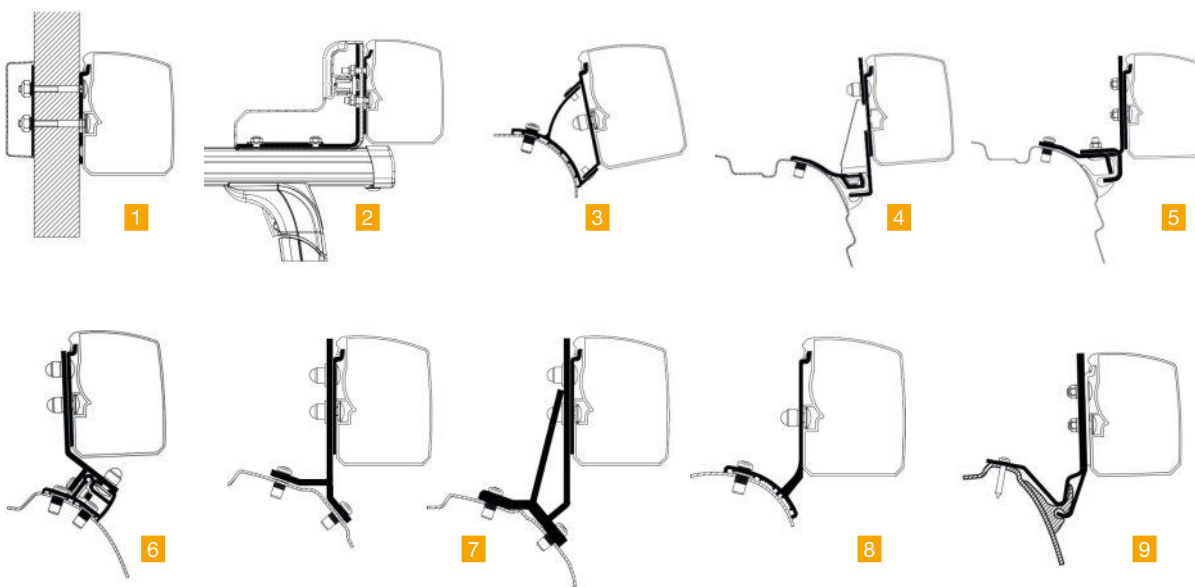

	Référence	Modèle	Poids
1	449802143	Flat Wall	2,7 kg
2	449802144	Galerie de toit	2,7 kg
3	449802145	VW T5/T6 Minivan Fixé	2,3 kg
4	449802146	VW T5/T6 Minivan Multi Rail	2,7 kg
5	449802147	VW T5/T6 Minivan Brandrup Rail	2,3 kg
6	449802148	PSA Minivan Fixé	2,3 kg
7	449802149	Ford Transit / Tourneo Custom Minivan Fixé	2,3 kg
8	449802150	Trafic / Vivaro / Talento / NV300 Nissan Minivan Fixé	2,3 kg
9	449805186	2,7 m et 3 m	2,4 kg





Stores de paroi F45EAGLE FIAMMA

Stores électriques 12 V extrêmement résistants et sans pied, conçus pour installation sur la paroi. Fonctionnement par simple pression sur l'interrupteur posé sur la paroi. Dispositif innovant de détection du vent qui permet au store de se replier automatiquement en cas de vent trop fort. Introduction d'un nouveau moteur compact pour stores Eagle (Moteur Kit Compact) de plus petite taille, simplicité de construction, fiabilité et excellentes performances.



Royal Grey

Référence	Couleur boîtier	Couleur toile	Avancée (cm)	Longueur du store (cm)	Longueur toile (cm)	Poids
449804330	Polar white	Royal Grey	250	366	335	33,5 kg
449804331	Polar white	Royal Grey	250	416	385	36,5 kg
449804332	Polar white	Royal Grey	250	466	435	39,5 kg

Stores Compass FIAMMA

Store avec ouverture à 270° circulaire. Idéal pour mini-vans et 4x4. Toile coloris gris clair. Boîtier coloris Silver ou Deep black.

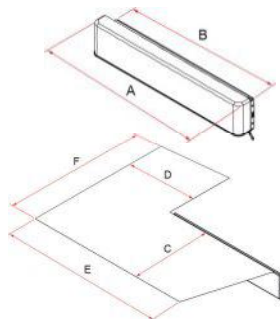
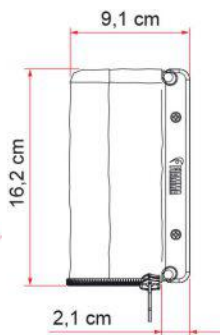

Référence	Couleur boîtier	Longueur étui A (cm)	Longueur support B (cm)	Avancée latérale C (cm)	Avancée postérieure D (cm)	Longueur toile E (cm)	Longueur toile F (cm)	Ombre portée (m²)	Poids
449803575	Silver	220	192	134	127	272	254	7	16,0 kg
449803576	Silver	260	252	177	170	358	338	9,9	20,0 kg
449803577	Deep black	220	192	134	127	272	254	7	16,0 kg
449803578	Deep black	260	252	177	170	358	338	9,9	20,0 kg



Fiamma ZIP FIAMMA

Comment commander un Fiamma Zip ? Tout d'abord, il faut choisir la longueur du store [1] en fonction de ses besoins. Ensuite, pour composer l'auvent, il suffit d'ajouter le module de base avec les éventuelles façades complémentaires comme indiqué dans le tableau ci-dessous [2] + [3] afin d'obtenir un produit complet et de la longueur désirée.

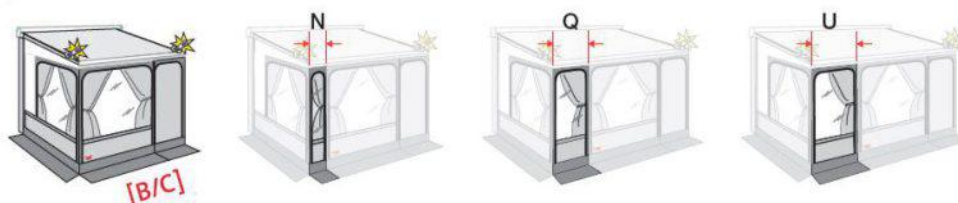

Fiamma ZIP	[1] Auvent ZIP		[2] Module de base	[3] Façade
	Royal Grey	Royal Blue		
Fiamma ZIP S 300 Medium	449802934	449802935	449802932	-
Fiamma ZIP S 350 Medium	449802936	449802937	449802932	449802907
Fiamma ZIP L 400 Medium	449802938	449802939	449802932	449802910
Fiamma ZIP L 450 Medium	449802940	449802941	449802932	449802913
Fiamma ZIP S 300 Large	449802934	449802935	449802933	-
Fiamma ZIP S 350 Large	449802936	449802937	449802933	449802907
Fiamma ZIP L 400 Large	449802938	449802939	449802933	449802910
Fiamma ZIP L 450 Large	449802940	449802941	449802933	449802913

CaravanStore ZIP XL FIAMMA

Comment commander un CaravanStore ZIP XL ?

Tout d'abord, il faut choisir la longueur du store [1] en fonction de ses besoins. Ensuite, pour composer l'auvent, il suffit d'ajouter le module de base avec les éventuelles façades complémentaires comme indiqué dans le tableau ci-dessous [2] + [3] afin d'obtenir un produit complet et de la longueur désirée.

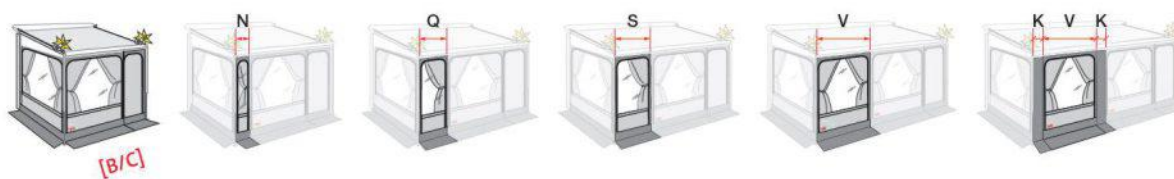

Fiamma ZIP XL	[1] Auvent ZIP XL		[2] Module de base	[3] Façade
	Royal Grey	Royal Blue		
CaravanStore ZIP XL 280	449802944	449802945	449802942	-
CaravanStore ZIP XL 310	449802946	449802947	449802943	-
CaravanStore ZIP XL 360	449802948	449802949	449802943	449802907
CaravanStore ZIP XL 410	449802950	449802953	449802943	449802910
CaravanStore ZIP XL 440	449802952	449802951	449802943	449802912
CaravanStore ZIP XL 500	449802954	449802955	449802943	449802914
CaravanStore ZIP XL 550	449802956	449802957	449802943	449802914 + 449802904 (x2)





Stores | Stores de toit

Store F80s FIAMMA

Store de toit avec des dimensions plus compactes épousant parfaitement les formes du véhicule sans débord. Présence d'origine d'emplacements pour l'ajout en option du kit d'éclairage sur toute la longueur. Le triple rail sur le bandeau frontal permet de monter deux parois frontales et d'autres accessoires. Livré de série avec un Rafter central en aluminium de 400 cm. . Rafter central (tendeur de toile) en aluminium, de série en longueur 400. Store livré sans adaptateurs. Le store peut être équipé par la suite d'une double version de Kit moteur, le Motor Kit Compact (avec interrupteur) ou la version Plus (avec télécommande).



Boîtier blanc



Boîtier deep black



Boîtier titanium



Royal Grey



Royal Blue

Modèle	Couleur boîtier	Longueur du store (cm)	Avancée (cm)	Longueur toile (cm)	Ombre portée (m²)	Couleur toile		Poids
						Royal Grey	Royal Blue	
F80s - 290	Polar white	290	200	278	5,6	449801426	449801427	27,0 kg
F80s - 320	Polar white	320	200	308	7,7	449801395	449801396	29,0 kg
F80s - 340	Polar white	340	200	328	8,2	449801400	449801401	30,0 kg
F80s - 370	Polar white	370	200	358	9	449801404	449801415	32,0 kg
F80s - 400	Polar white	400	200	388	9,7	449801406	449801407	34,0 kg
F80s - 425	Polar white	425	200	412	10,3	449801411	449801412	35,0 kg
F80s - 450	Polar white	450	200	431	10,8	449801417	449801418	36,5 kg
F80s - 290	Titanium	290	200	278	5,6	449801428	449801429	27,0 kg
F80s - 320	Titanium	320	200	308	7,7	449801397	449801398	29,0 kg
F80s - 340	Titanium	340	200	328	8,2	449801402	449801403	30,0 kg
F80s - 370	Titanium	370	200	358	9	449801423	449801424	32,0 kg
F80s - 400	Titanium	400	200	388	9,7	449801408	449801409	34,0 kg
F80s - 425	Titanium	425	200	412	10,3	449801413	449801414	35,0 kg
F80s - 450	Titanium	450	200	431	10,8	449801419	449801420	36,5 kg
F80s - 290	Deep black	290	200	278	5,6	449801422	-	27,0 kg
F80s - 320	Deep black	320	200	308	7,7	449801399	-	29,0 kg
F80s - 340	Deep black	340	200	328	8,2	449801405	-	30,0 kg
F80s - 370	Deep black	370	200	358	9	449801425	-	32,0 kg
F80s - 400	Deep black	400	200	388	9,7	449801410	-	34,0 kg
F80s - 425	Deep black	425	200	412	10,3	449801416	-	35,0 kg
F80s - 450	Deep black	450	200	431	10,8	449801421	-	36,5 kg

Kit store F80s FIAMMA

Composé d'un store F80s, de pattes finition noire ainsi qu'un joint d'étanchéité pour une bonne protection contre l'eau.

Modèle	Référence	Couleur boîtier	Couleur toile	Poids
F80s - Ducato - 320	449804318	Deep black	Royal Grey	28,5 kg
F80s - Ducato - 370	449804319	Deep black	Royal Grey	31,5 kg

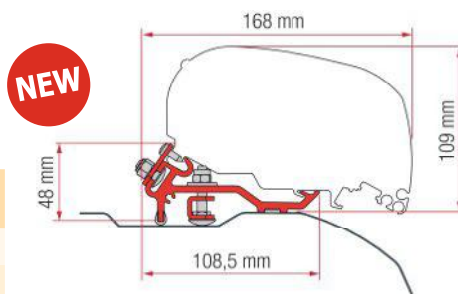

ACCESSOIRES

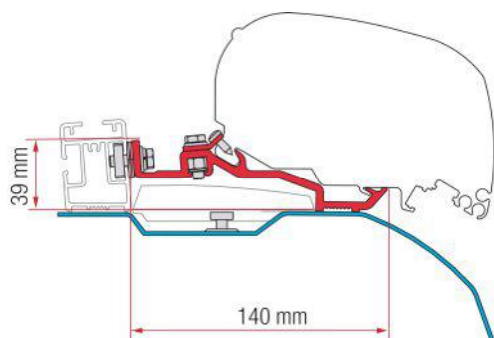

Kit adaptateur F80s Smart Clamp Ducato FIAMMA

Permet de monter le store F80s FIAMMA sur le système de fixation de galerie de toit Clap System THULE.

- Composition : 2 x 20 cm + 1 x 12 cm
- 1,4 kg

449802967

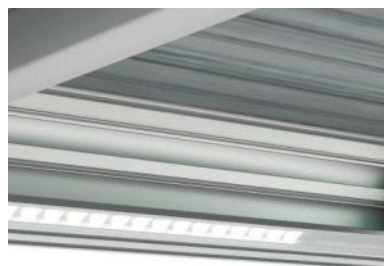

Kit LED pour stores F80s FIAMMA

Kit d'éclairage à LED spécialement conçu pour les stores F80s et F65L. Avec bande autocollante à LED de 5 m, facile à raccourcir. Composée de 10 points lumineux en PVC de 50 cm. À insérer dans le profil interne du bandeau frontal. peut être commander à partir de l'application mobile FIAMMA.

- 300 g

449803012

Store de toit F80L FIAMMA

Le store de toit de grande dimension. Il épouse parfaitement et avec élégance les formes du véhicule, sans débord. 4 longueurs disponibles : 450 jusqu'à 600, avec avancée de 275 cm.

NEW



Boîtier blanc



Boîtier deep black



Boîtier titanium



Royal Grey



Royal Blue

Modèle	Couleur boîtier	Longueur du store (cm)	Avancée (cm)	Longueur toile (cm)	Couleur toile		Poids
					Royal Grey	Royal Blue	
F80L - 450	Polar white	454	275	438	449804293	449804294	43,0 kg
F80L - 500	Polar white	497	275	480	449804295	449804296	46,0 kg
F80L - 550	Polar white	547	275	530	449804297	449804298	49,0 kg
F80L - 600	Polar white	597	275	580	449804299	449804300	54,0 kg
F80L - 450	Titanium	454	275	438	449804301	449804302	43,0 kg
F80L - 500	Titanium	497	275	480	449804303	449804304	46,0 kg
F80L - 550	Titanium	547	275	530	449804305	449804306	49,0 kg
F80L - 600	Titanium	597	275	580	449804307	449804308	54,0 kg
F80L - 450	Deep black	454	275	438	449804309	-	43,0 kg
F80L - 500	Deep black	497	275	480	449804310	-	46,0 kg
F80L - 550	Deep black	547	275	530	449804311	-	49,0 kg
F80L - 600	Deep black	597	275	580	449804312	-	54,0 kg

**THULE Omnistor 6300**

Montage sur le toit, idéal pour fourgons, caravanes et camping-cars (classe intermédiaire). Une grande gamme d'adaptateurs permet de monter ce store sur tous les types de véhicules et plus particulièrement les fourgons. Adaptateurs spécifiques pour toits arrondis. Il est équipé d'un petit tube d'enroulement supporté sur toute la longueur, ce qui permet de réduire considérablement le poids tout en améliorant la stabilité et en optimisant la tension de la toile. Inclinaison du store ajustable, afin de pouvoir ouvrir ou fermer le store quand la porte coulissante du fourgon est ouverte. Le store peut être complété d'un auvent THULE ou de panneaux THULE Smart Panels.

Existe en version d'origine motorisée : moteur de 12 VDC avec mécanisme de désactivation manuelle qui permet d'ouvrir le store sans effort. Le contrôle est réalisé par un interrupteur à l'aide d'une commande par simple pression. Seulement 1 kg et 3 cm de plus que la version standard. La version standard peut également être motorisée avec l'ajout des moteur 12 V spécifiques.



Boîtier Blanc



Boîtier Anodisé



Boîtier Anthracite



Mystic Grey

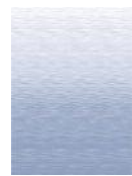

Sapphire Blue

Modèle	Couleur boîtier	Longueur du store (cm)	Avancée (cm)	Couleur toile		Poids
				Mystic Grey	Sapphire Blue	
6300 - 260	Blanc	260	200	449801136	449801138	19,6 kg
6300 - 300	Blanc	300	250	449801085	449801092	23,0 kg
6300 - 325	Blanc	325	250	449801086	449801093	24,0 kg
6300 - 350	Blanc	350	250	449801087	449801094	25,4 kg
6300 - 375	Blanc	375	250	449801088	449801095	27,0 kg
6300 - 400	Blanc	400	250	449801089	449801096	29,0 kg
6300 - 425	Blanc	425	250	449801090	449801097	30,2 kg
6300 - 450	Blanc	450	250	449801091	449801098	33,0 kg
6300 - 500	Blanc	500	250	449801137	449801139	32,4 kg
6300 - 325	Anodisé	325	250	449801140	449801146	24,0 kg
6300 - 350	Anodisé	350	250	449801141	449801147	25,4 kg
6300 - 375	Anodisé	375	250	449801142	449801148	27,0 kg
6300 - 400	Anodisé	400	250	449801143	449801149	29,0 kg
6300 - 450	Anodisé	450	250	449801144	449801150	33,0 kg
6300 - 500	Anodisé	500	250	449801145	449801151	32,4 kg
6300 - 260	Anthracite	260	200	449801152	-	19,6 kg
6300 - 300	Anthracite	300	250	449801153	-	23,0 kg
6300 - 325	Anthracite	325	250	449801154	-	24,0 kg
6300 - 350	Anthracite	350	250	449801155	-	25,4 kg
6300 - 375	Anthracite	375	250	449801156	-	27,0 kg
6300 - 400	Anthracite	400	250	449801157	-	29,0 kg
6300 - 425	Anthracite	425	250	449801728	-	30,2 kg
6300 - 450	Anthracite	450	250	449801158	-	33,0 kg
6300 - 500	Anthracite	500	250	449801159	-	32,4 kg

ACCESSOIRES**Kit moteur Omnistor 6300 THULE**

Le moteur 230 V avec télécommande permet d'ouvrir le store sans effort. Les réglages sont programmés numériquement de façon à ce que le boîtier se ferme toujours correctement. Le store reste fermé pendant la conduite et peut être utilisé manuellement si nécessaire.

Référence	Couleur boîtier
449801181	Blanc
449801182	Anodisé
449801183	Anthracite



Stores et auvents

Stores | Stores de toit

THULE

THULE Omnistor 6300 - Pack store + adaptateur

Store de toit compatible avec les fourgons H2 Ducato, Jumper, Boxer à partir de 2007, avec kit de montage inclus.



Boîtier blanc - Embouts gris



Boîtier anodisé - Embouts noirs



Boîtier anodisé - Embouts gris



Boîtier anthracite - Embouts noirs



Mystic Grey

Modèle	Référence	Longueur du store (cm)	Couleur boîtier	Couleur embouts	Couleur toile
Kit 6300 - Ducato H2L2	449802001	325	Blanc	Noir	Mystic Grey
Kit 6300 - Ducato H2L3	449802002	375	Blanc	Noir	Mystic Grey
Kit 6300 - Ducato H2L4	449802003	400	Blanc	Noir	Mystic Grey
Kit 6300 - Ducato H2L3	449801992	325	Anodisé	Noir	Mystic Grey
Kit 6300 - Ducato H2L3	449801993	375	Anodisé	Noir	Mystic Grey
Kit 6300 - Ducato H2L4	449801994	400	Anodisé	Noir	Mystic Grey
Kit 6300 - Ducato H2L2	449801995	325	Anodisé	Gris	Mystic Grey
Kit 6300 - Ducato H2L3	449801996	375	Anodisé	Gris	Mystic Grey
Kit 6300 - Ducato H2L4	449801997	400	Anodisé	Gris	Mystic Grey
Kit 6300 - Ducato H2L2	449801998	325	Anthracite	Noir	Mystic Grey
Kit 6300 - Ducato H2L3	449801999	375	Anthracite	Noir	Mystic Grey
Kit 6300 - Ducato H2L4	449802000	400	Anthracite	Noir	Mystic Grey

THULE Omnistor 6300 motorisé

Modèle	Boîtier Blanc	Boîtier Anodisé	Boîtier Anthracite	Longueur du store (cm)	Avancée (cm)	Couleur toile	Poids
6300 motorisé - 300	449801160	-	449801174	300	250	Mystic Grey	26,0 kg
6300 motorisé - 325	449801161	449801168	449801175	325	250	Mystic Grey	27,0 kg
6300 motorisé - 350	449801162	-	449801176	350	250	Mystic Grey	28,4 kg
6300 motorisé - 375	449801163	449801170	449801177	375	250	Mystic Grey	30,0 kg
6300 motorisé - 400	449801164	449801171	449801178	400	250	Mystic Grey	32,0 kg
6300 motorisé - 425	449801165	449801172	449801729	425	250	Mystic Grey	33,2 kg
6300 motorisé - 450	449801166	449801173	449801179	450	250	Mystic Grey	34,4 kg
6300 motorisé - 500	449801167	-	449801180	500	250	Mystic Grey	36,0 kg

**THULE Omnistor 9200**

Idéal pour les grands véhicules. Store conçu pour un aérodynamisme optimal combiné à un dispositif anti-vibrations. Le rail d'auvent reste libre pour le montage d'un auvent classique. Les bras articulés et robustes améliorent la résistance au vent pour une utilisation plus sûre. Renforcés par un double câble en acier, ils déploient automatiquement les barres de tension, garantissant une toile toujours parfaitement tendue. Le store peut être complété d'un auvent THULE ou de panneaux THULE Smart Panels.



Boîtier anodisé

Boîtier blanc

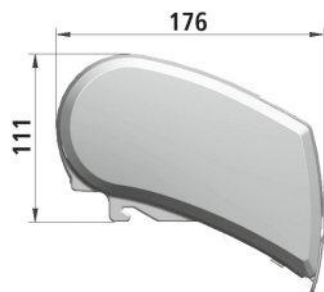

Mystic Grey



Sapphire blue

Modèle	Couleur boîtier	Longueur du store (cm)	Avancée (cm)	Couleur toile		Poids
				Mystic Grey	Sapphire Blue	
9200 - 400	Blanc	400	300	449770074	449770080	41,0 kg
9200 - 450	Blanc	450	300	449770075	449770081	44,5 kg
9200 - 500	Blanc	500	300	449770076	449770082	48,0 kg
9200 - 550	Blanc	550	300	449770077	449770083	53,6 kg
9200 - 600	Blanc	600	300	449770078	449770084	57,6 kg
9200 - 400	Anodisé	400	300	449770098	449780005	41,0 kg
9200 - 450	Anodisé	450	300	449770099	449780006	44,5 kg
9200 - 500	Anodisé	500	300	449780001	449780007	48,0 kg
9200 - 550	Anodisé	550	300	449780002	449780008	53,6 kg
9200 - 600	Anodisé	600	300	449780003	449780009	57,6 kg

ACCESSOIRES**NEW****Kit moteur Omnistor 9200 THULE**

Le moteur 230 V avec télécommande permet d'ouvrir le store sans effort. Les réglages sont programmés numériquement de façon à ce que le boîtier se ferme toujours correctement. Le store reste fermé pendant la conduite et peut être utilisé manuellement si nécessaire.

Référence	Couleur boîtier	Poids
449805260	Blanc	2,7 kg
449805261	Anodisé	2,7 kg



THULE Omnistor 9200

Idéal pour les grands véhicules. Store conçu pour un aérodynamisme optimal combiné à un dispositif anti-vibrations. Le rail d'auvent reste libre pour le montage d'un auvent classique. Les bras articulés et robustes améliorent la résistance au vent pour une utilisation plus sûre. Renforcés par un double câble en acier, ils déploient automatiquement les barres de tension, garantissant une toile toujours parfaitement tendue. Le store peut être complété d'un auvent THULE ou de panneaux THULE Smart Panels.



Modèle	Couleur boîtier	Longueur du store (cm)	Avancée (cm)	Couleur toile		Poids
				Mystic Grey	Sapphire Blue	
9200 motorisé - 400	Blanc	400	300	449805230	449805231	48,0 kg
9200 motorisé - 450	Blanc	450	300	449805232	449805233	51,0 kg
9200 motorisé - 500	Blanc	500	300	449805234	449805235	56,0 kg
9200 motorisé - 550	Blanc	550	300	449805236	449805237	61,0 kg
9200 motorisé - 600	Blanc	600	300	449805238	449805239	66,5 kg
9200 motorisé - 400	Anodisé	400	300	449805240	449805241	48,0 kg
9200 motorisé - 450	Anodisé	450	300	449805242	449805243	51,0 kg
9200 motorisé - 500	Anodisé	500	300	449805244	449805245	58,0 kg
9200 motorisé - 550	Anodisé	550	300	449805246	449805247	61,0 kg
9200 motorisé - 600	Anodisé	600	300	449805248	449805249	66,5 kg



Store F40 Van FIAMMA

Store pour VW T5/T6. Faible encombrement grâce aux adaptateurs intégrés, il se fixe sur la partie supérieure du mini-van. Déploiement horizontal supérieur de la toile pour garantir une bonne tension et une bonne qualité des prestations.

Se fixe sur la partie supérieure du mini-van



Référence	449801848
Modèle	F40van
Couleur boîtier	Deep black
Longueur du store (cm)	270
Avancée (cm)	225
Longueur toile (cm)	257
Ombre portée (m ²)	5,8
Couleur toile	Royal Grey
Poids	19 kg

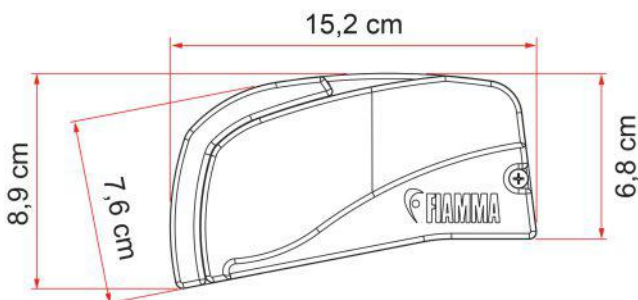

NEW

Store F65 EAGLE FIAMMA

Store électrique 12 V extrêmement résistant et sans pied, conçu pour installation sur le toit. Fonctionnement par simple pression sur l'interrupteur posé sur la paroi. Dispositif innovant de détection du vent qui permet au store de se replier automatiquement en cas de vent trop fort. Veuillez contacter votre concessionnaire pour savoir si votre camping-car est adapté au montage d'un store F65 Eagle. Fermeture manuelle possible.

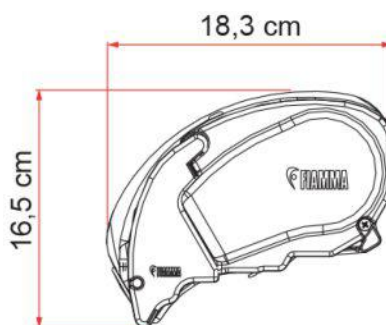
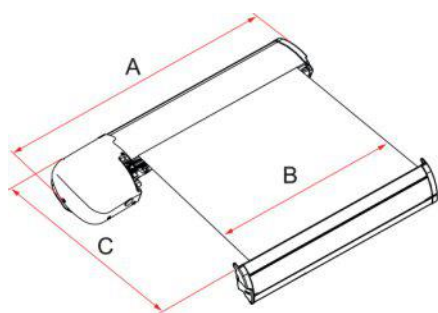

Modèle	Référence	Couleur boîtier	Longueur du store (cm)	Avancée (cm)	Longueur toile (cm)	Couleur toile	Poids
F65eagle - 400	449804333	Polar white	420	250	380	Royal Grey	37,5 kg
F65eagle - 400	449804334	Titanium	420	250	380	Royal Grey	37,5 kg
F65eagle - Ducato - 319	449804335	Polar white	320	250	285	Royal Grey	34,0 kg
F65eagle - Ducato - 369	449804336	Polar white	370	250	355	Royal Grey	34,0 kg
F65eagle - Ducato - 399	449804337	Polar white	405	250	369	Royal Grey	34,0 kg



Store de rail d'auvent Caravanstore FIAMMA

Store spécialement conçu pour les caravanes, caravanes pliantes, petits camping-cars et 4x4. Le Caravanstore peut se poser sur tout type de rail d'auvent de caravanes. Il garantit une parfaite protection du soleil. Système d'enroulement dans les 2 sens et rouleau anti-plies. Prévoir manivelle.



Modèle	Longueur du store (cm)	Avancée (cm)	Couleur toile		Poids
			Royal Grey	Royal Blue	
Caravanstore - 190	193	180	449802337	449802330	5,4 kg
Caravanstore - 225	235	225	449802338	449802331	7,1 kg
Caravanstore - 255	264	225	449802339	449802355	7,6 kg
Caravanstore - 280	286	250	449802340	449802332	7,8 kg
Caravanstore - 310	316	250	449802341	449802333	8,3 kg
Caravanstore - 360	366	250	449802342	449802334	9,5 kg
Caravanstore - 410	415	250	449802343	449802335	10,1 kg
Caravanstore - 440	448	250	449802344	449802336	10,7 kg
Caravanstore - 500	497	250	449802358	449802356	16,0 kg
Caravanstore - 550	547	250	449802359	449802357	17,0 kg

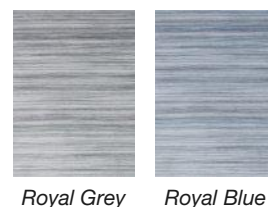

Store F35 PRO FIAMMA

Store spécialement conçu pour caravane, fourgon et mini-van. Compact et léger, il s'enroule totalement dans son boîtier en aluminium anodisé. Sa manipulation est simple et rapide. Son boîtier de petite dimension s'intègre parfaitement au profil du véhicule. Toile légère et imperméable. Les bras de tension et pieds sont en aluminium. Montage sur la paroi, les barres de la galerie de toit ou sur le rail grâce à une grande variété de pattes de fixation.

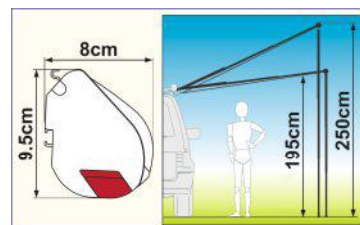
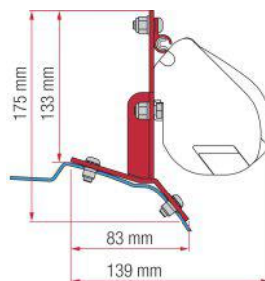

Modèle	Référence	Couleur boîtier	Longueur du store (cm)	Avancée (cm)	Couleur toile	Poids
F35 Pro - 180	449802325	Titanium	180	180	Royal Grey	6,0 kg
F35 Pro - 220	449802326	Titanium	220	225	Royal Grey	8,5 kg
F35 Pro - 250	449802327	Titanium	250	225	Royal Grey	9,0 kg
F35 Pro - 270	449802328	Titanium	270	225	Royal Grey	10,0 kg
F35 Pro - 300	449802329	Titanium	300	225	Royal Grey	14,0 kg
F35 Pro - 180	449804321	Deep black	180	180	Royal Grey	8,5 kg
F35 Pro - 220	449804322	Deep black	220	225	Royal Grey	11,5 kg
F35 Pro - 250	449802323	Deep black	250	225	Royal Grey	13,0 kg
F35 Pro - 270	449802324	Deep black	270	225	Royal Grey	10,0 kg
F35 Pro - 300	449804323	Deep black	300	225	Royal Grey	14,0 kg



Stores et auvents

Stores | Façades extérieures



Blocker Pro FIAMMA

Façade avec grande baie et rallonge en vinyle grise descendant jusqu'au sol pour plus d'intimité et une meilleure protection du vent. Livré avec piquets et cordes élastiques.

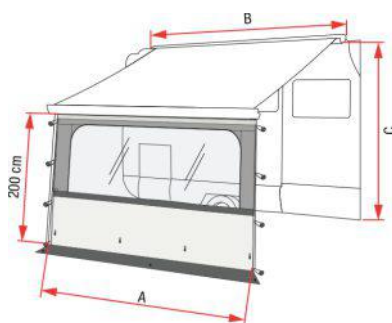

1

Blocker FIAMMA

Paroi frontale pour protéger du soleil et de la pluie. Livré avec crochets élastiques et piquets pour l'installation.

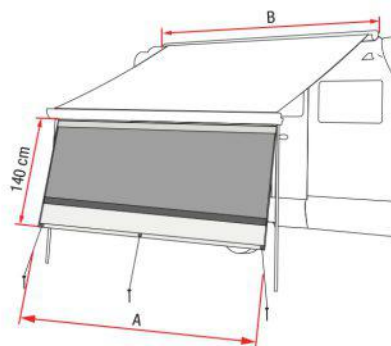

2

Sun view XL FIAMMA

Façade de 190 cm de hauteur en matière semi-transparente permettant de laisser passer environ 85 % de lumière. Livré avec crochets élastiques et piquets pour l'installation.

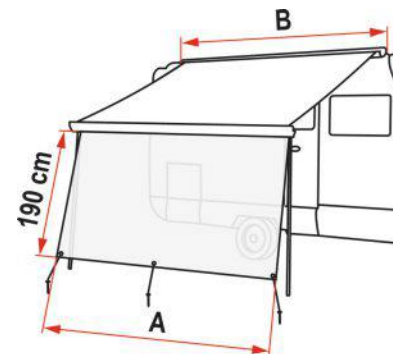

3

	Modèle	Référence	Modèle store	Longueur (cm)	Longueur du store (cm)	Poids
1	Blocker Pro 100	449802349	Caravanstore, F35pro, F45, F70, F65, F80	100	-	2,5 kg
1	Blocker Pro 250	449802276	Caravanstore, F35pro, F45	235	260	3,0 kg
1	Blocker Pro 280	449802277	F35pro, Caravanstore, F65, F80	255	290	3,1 kg
1	Blocker Pro 300	449802278	Caravanstore, F35pro, F65, F80, F45	285	320	3,4 kg
1	Blocker Pro 350	449802279	Caravanstore, F45, F65, F80	335	370	4,0 kg
1	Blocker Pro 375	449802280	F45	360	375	4,1 kg
1	Blocker Pro 400	449802281	Caravanstore, F45, F65, F80	385	410	4,4 kg
1	Blocker Pro 425	449802282	Caravanstore, F45	410	425	4,7 kg
1	Blocker Pro 440	449802283	Caravanstore	415	440	4,8 kg
1	Blocker Pro 450	449802284	F80, F45, F65	435	450	5,3 kg
1	Blocker Pro 500	449802285	F45, F65, F80, Caravanstore	485	500	5,5 kg
1	Blocker Pro 550	449802286	Caravanstore, F45	535	550	6,0 kg
1	Blocker Pro 260 van	449802287	F35pro, F45	250	280	3,5 kg
2	Blocker 260	449802350	Caravanstore, F35pro, F45	253	-	2,3 kg
2	Blocker 300	449802288	F35pro, Caravanstore, F45, F65, F80	285	320	2,6 kg
2	Blocker 350	449802289	Caravanstore, F45, F65, F80	335	370	2,9 kg
2	Blocker 400	449802290	Caravanstore, F45, F65, F80	385	410	3,3 kg
2	Blocker 450	449802351	Caravanstore, F45, F70, F65, F80	438	-	3,7 kg
3	Sun view XL 100	449802352	Caravanstore, F35pro, F45, F70, F65, F80	100	-	2,7 kg
3	Sun view XL 260	449802291	Caravanstore, F35pro, F45	250	280	2,3 kg
3	Sun view XL 300	449802292	Caravanstore, F35pro, F65, F80, F45	285	320	1,5 kg
3	Sun view XL 350	449802293	Caravanstore, F45, F65, F80	335	370	3,9 kg
3	Sun view XL 375	449802294	F45	360	375	2,4 kg
3	Sun view XL 400	449802295	Caravanstore, F45, F70, F65, F80	385	410	4,3 kg
3	Sun view XL 425	449802296	F45, F65, F80	410	425	2,6 kg
3	Sun view XL 450	449802297	F45, F70, F65, F80	435	450	4,5 kg
3	Sun view XL 500	449802298	Caravanstore, F45	485	510	2,9 kg
3	Sun view XL 550	449802299	Caravanstore, F45	535	550	3,1 kg





Stores | Façades extérieures

Side W Pro FIAMMA

Paroi latérale avec grande baie et rallonge descendant jusqu'au sol. Livré avec rafter en aluminium, cordes et piquets.

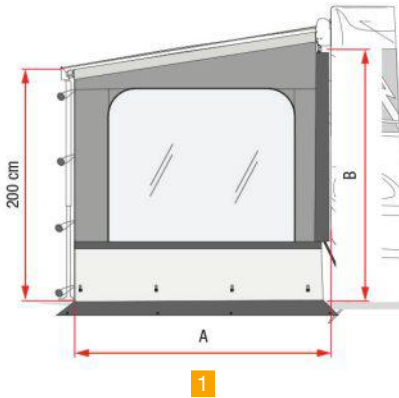

Side W Pro Caravanstore FIAMMA

Paroi latérale avec grande baie vitrée. Livré avec rafter en aluminium, cordes et piquets.

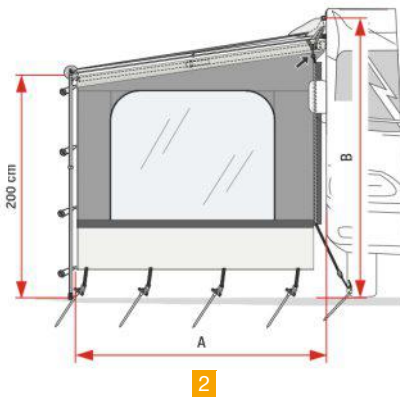

Sun View Side FIAMMA

Paroi latérale avec grande baie. Matière semi-transparente permettant de laisser passer la lumière. Livré avec rafter en aluminium et piquets.

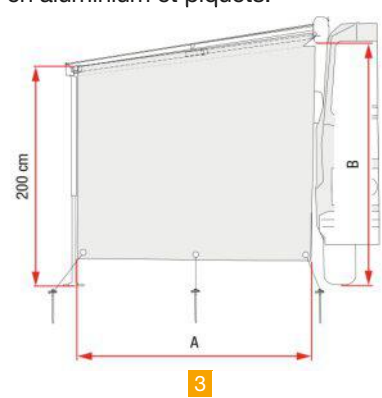

	Modèle	Référence	Modèle store	Hauteur de montage (cm)	Longueur (cm)	Poids
1	Side W Pro F80L XL	449804315	F80	245 à 280	275	4,8 kg
1	Side W Pro F80L XXL	449804316	F80	281 à 310	275	4,9 kg
1	Side W Pro F40van	449802353	F40van	180 à 210	210	13,7 kg
1	Side W Pro F45 / F65	449802300	F45, F70 avec Kit Side, F65 avec Kit Side, F80 avec Kit Side	225 à 280	230	4,2 kg
1	Side W Pro XXL F45 / F65	449802301	F45, F70 avec Kit Side, F65 avec Kit Side, F80 avec Kit Side	280 à 330	230	5,5 kg
1	Side W Pro Van F45	449802302	F45	180 à 200	190	4,1 kg
1	Side W Pro F65 Ducato	449802303	F65, F80	225 à 280	230	5,1 kg
1	Side W Pro Caravanstore / F35	449802304	Caravanstore, F35pro	240 à 260	210	4,5 kg
1	Side W Pro Caravanstore XL	449802306	Caravanstore	240 à 260	240	5,0 kg
1	Side W Pro F35 van	449802305	F35pro	180 à 220	210	5,1 kg
1	Side W Pro côté droit avec fenêtre + store d'occultation	449802307	F45, F70 avec Kit Side, F65 avec Kit Side, F80 avec Kit Side	225 à 280	230	5,3 kg
1	Side W Pro côté gauche avec fenêtre + store d'occultation	449802308	F80 avec Kit Side	225 à 280	230	5,3 kg
2	Side W Caravanstore / F35	449802309	Caravanstore, F35pro, F40van	240 à 260	210	2,4 kg
2	Side W Caravanstore XL	449802354	Caravanstore	240 à 260	240	4,3 kg
3	Sun View Side F80L	449804317	F80	245 à 310	275	1,7 kg
3	Sun View Side F45 / F65	449802310	F45, F70 avec Kit Side, F80 avec Kit Side, F65 avec Kit Side	220 à 260	230	2,0 kg
3	Sun View Side Caravanstore / F35	449802311	Caravanstore, F35pro	240 à 260	210	1,9 kg
3	Sun View Side Caravanstore XL	449802312	Caravanstore	180 à 260	240	1,5 kg

ACCESSOIRES

Kit Side FIAMMA

Permet d'adapter les Side W Pro F45, les Side W Pro Shade et les Sun View Side F45 sur les stores associés.

Modèle	Référence
Kit Side F65s / F65L	449802313
Kit Side F80	449802314
Kit Side Omnistore 5002/5003	449803586
Kit Side Tristor	449803587
Kit Side Omnistore 4900/Tristor 2	447700371



Stores et auvents

Stores | Façades extérieures

THULE

THULE Sun Blocker G2

Paroi pour auvents Thule qui laisse passer l'air tout en vous protégeant du soleil.

- Toile transparente, micro-aérée qui laisse passer une légère brise et protège contre le soleil tout en laissant passer l'air et la lumière.



- Se glisse dans le bras de charge du store.

- Tous les panneaux peuvent être repliés et attachés avec une boucle détachable par pression latérale.

Les différents panneaux THULE Sun et Rain Blockers G2 se combinent facilement et peuvent également venir compléter un auvent THULE QuickFit ou EasyLink.

Panneau frontal : Toile respirante. Se glisse dans la barre de charge du store. S'adapte sur tous les stores Thule Omnistor

Référence	Longueur (cm)	Hauteur (cm)	Poids
449300318	100	170	1,0 kg
449300319	240	170	2,4 kg
449300320	280	170	2,8 kg
449300321	330	170	2,4 kg
449300322	380	170	2,6 kg
449300323	430	170	4,3 kg
449300324	480	170	4,8 kg



Panneau latéral : Toile respirante. Se glisse dans le bras de tension en aluminium entre la cassette et la barre de charge du store. Peut être installé des deux côtés

Référence	Modèle store	Avancée (cm)	Hauteur côtés	Hauteur de montage (cm)	Poids
449802151	3200	200	Small	190 à 224	5,5 kg
449800497	5200, 6200, 6300, 4900, 5102, 5003	200	Small	190 à 224	1,3 kg
449300300	5200, 4900, 5003, 6200, 6300	250	Medium	225 à 244	1,4 kg
449300301	4900, 5003, 5200, 6200, 6300	250	Large	245 à 264	1,5 kg
449800498	1200	250	-	225 à 249	1,6 kg
449300302	8000, 6900	275	Medium	225 à 244	1,6 kg
449300303	8000, 6900	275	Large	245 à 264	1,7 kg
449300304	9200	300	Medium	225 à 244	1,8 kg
449300305	9200	300	Large	245 à 264	1,9 kg



Thule Rain Blocker G2 Pack Mini Van THULE

Set comprenant 2 panneaux latéraux et 2 panneaux avant (1,27 m) pour les stores Thule Omnistor 5102 et 4900 de 2,0 m de longueur installés sur des mini fourgons. Chaque panneau est doté d'une grande fenêtre transparente qui laisse entrer la lumière. Livré avec sac de rangement..

Compatibilité VW T5/T5, Ford Custom/Custom Nugget, Peugeot Traveller, Citroën Spacetourer, Toyota Proace, Renault Trafic, Mercedes Class 5 Marco-Polo.

- Modèle store : 4900, 5102
- Avancée (cm) : 200
- Hauteur de montage (cm) : 180 à 199

449801739



**THULE Rain Blocker G2**

Protège du vent et de la pluie tout en laissant passer la lumière grâce aux larges fenêtres.

- Toile en PVC de qualité supérieure.
- Se glisse dans le bras de tension en aluminium.
- Peut être installé à gauche ou à droite du store. Les différents panneaux THULE Sun et Rain Blockers G2 se combinent facilement et peuvent également venir compléter un auvent THULE QuickFit ou EasyLink.

Panneau frontal : Toile en PVC de qualité supérieure. Se glisse dans la barre de charge du store.

Référence	Modèle store	Longueur (cm)	Hauteur côtés	Hauteur (cm)	Poids
449802153	3200	112	X-Small	185	1,1 kg
449800135	5102, 5200, 4900, 3200	127	X-Small	185	2,0 kg
449802154	3200	147	X-Small	185	1,4 kg
449802155	3200	181	X-Small	185	1,4 kg
447700590	Tous stores THULE	125	Small	210	2,0 kg
447700350	Tous stores THULE	150	Small	210	2,2 kg
447700351	Tous stores THULE	175	Small	210	2,4 kg
449803588	Tous stores THULE	200	Small	210	2,6 kg
449300325	Tous stores THULE	100	Medium, Large, X-Large, XX-Large	230	1,0 kg
449300326	Tous stores THULE	150	Medium, Large, X-Large, XX-Large	230	1,2 kg
449300327	Tous stores THULE	175	Medium, Large, X-Large, XX-Large	230	1,5 kg
449300328	Tous stores THULE	200	Medium, Large, X-Large, XX-Large	230	2,0 kg



Panneau latéral : Toile en PVC de qualité supérieure. Se glisse dans un bras de tension en aluminium entre la cassette et la barre de charge du store. Peut être installé des deux côtés

Référence	Modèle store	Avancée (cm)	Hauteur côtés	Hauteur de montage (cm)	Poids
449800130	5102, 4900, 5200	200	X-Small	180 à 199	6,0 kg
449802762	6200, 6300	200	-	235 à 254	5,4 kg
449801740	6200, 6300	250	-	235 à 254	5,4 kg
449800131	8000, 6900	280	XX-Large	285 à 304	6,0 kg
449800132	9200	300	XX-Large	285 à 304	6,0 kg
449803589	5200, 4900, 6200, 6300, 5003	200	Small	205 à 224	2,4 kg
449300306	4900, 5200, 6200, 6300, 5003	250	Small	205 à 224	2,5 kg
449300307	5200, 4900, 6200, 6300, 5003	250	Medium	225 à 244	4,6 kg
449300308	6300, 6200, 5200, 4900, 5003	250	Large	245 à 264	4,7 kg
449300309	4900, 5003, 5200, 6200, 6300	250	Large	265 à 284	4,9 kg
449300316	1200	250	-	235 à 254	2,5 kg
449300317	6200	250	-	230 à 250	2,5 kg
449300310	8000, 6900	280	Medium	225 à 244	2,8 kg
449300311	8000, 6900	280	Large	245 à 264	3,0 kg
449300312	8000, 6900	280	X-Large	265 à 284	3,3 kg
449300313	9200	300	Medium	225 à 244	3,5 kg
449300314	9200	300	Large	245 à 264 - Large	3,8 kg
449300315	9200	300	X-Large	265 à 284	4,0 kg
449802152	3200	250	-	190 à 224	5,4 kg



Smart Panel pour petits fourgons (VW T5/6, Ford custom...). Peut être monté en association avec la façade Rain Blocker G2 réf. 449800135.



Modulables



Des connexions astucieuses permettent de combiner les panneaux rain Blocker G2



View Blocker THULE

Paroi latérale pour stores Thule Omnistor qui vous protège du vent, de la pluie et du soleil.

- Toile en PVC de qualité supérieure.
 - Sans fenêtre transparente.
 - Se glisse dans un rail en aluminium.
 - Peut être installée aux deux extrémités de l'auvent.
 - Attaches intelligentes facilitant la fixation du panneau latéral aux pieds de support de l'auvent.
- Possibilité d'associer une paroi avec l'auvent de store Thule QuickFit ou Thule EasyLink.

Panneau frontal : Toile en PVC non transparente. Se glisse dans la barre de charge du store. S'adapte sur tous les stores Thule

Référence	Longueur (cm)	Hauteur (cm)	Poids
9318150	240	140	2,4 kg
9318160	280	140	3,0 kg
9318110	330	140	3,2 kg
9318120	380	140	4,0 kg
9318130	430	140	4,3 kg
9318170	480	140	5,0 kg



Panneau latéral : Sans fenêtre transparente. Se glisse dans un bras de tension en aluminium entre la cassette et la barre de charge du store. Peut être installé des deux côtés

Référence	Modèle store	Avancée (cm)	Hauteur côtés	Hauteur de montage (cm)	Poids
449802760	5200, 4900, 6200, 6300, 5003	200	Small	205 à 224	4,0 kg
449802761	5200, 4900, 6200, 6300, 5003	250	Small	205 à 224	4,0 kg
449800133	5200, 4900, 6200, 6300, 5003	250	Medium	225 à 244	6,0 kg
449800134	6200, 5200, 4900, 5003, 6300	250	Large	245 à 264	6,0 kg
449802759	1200	250	Medium	235 à 254	5,4 kg



ACCESSOIRES

Luxury Blocker Bag THULE

Permet de ranger le tendeur, le panneau et le matériel de fixation.

- Hauteur (cm) : 20
- Longueur (cm) : 130
- 1,0 kg

449801741



Paravent Windscreen THULE

Paroi latérale en toile micro-aérée laissant passer la lumière ainsi qu'une légère brise tout en protégeant du vent et des regards indiscrets. Installation facile et rapide grâce au système enrouleur/dérouleur assisté et se fixe sur le véhicule grâce aux étriers latéraux des pieds de store ou dans le rail de la caravane. Il peut également être installé seul à l'aide des sangles livrées d'origine. Livré dans un sac de rangement.

- Longueur max (m) : 3
- Hauteur (cm) : 155
- Hauteur toile (cm) : 140
- 5,1 kg

449700009





	Type de véhicule	Modèle store	Modèle	Composition	Référence	
1	Camping-car, Caravane	F45, F70	Kit adaptateur S 120 - Universel	1 x 12 cm	449803590	
2		F45, F70	Kit adaptateur AS 120 - Universel	1 x 8 cm + 2 x 12 cm	449803591	
3		F45, F70	Adaptateur D 8 cm - Universel	1 x 8 cm	449803592	
4		F45, F70	Adaptateur D 12 cm - Universel	1 x 12 cm	449803593	
5	Camping-car	F45, F70	Adaptateur T - Universel	3 x 8 cm	449803594	
6	Camping-car, Caravane	F45, F70	Adaptateur U - Universel	-	449803595	
7		F45, F70	Kit adaptateur S 400 - Universel	1 x 40 cm	449710083	
8	Camping-car	F45, F70	Adaptateur de paroi pour camping-car - Universel	3 x 8 cm	449710088	
9		F45, F70	BÜRSTNER	2 x 12 cm + 1 x 8 cm	449710086	
9		F45, F70	BÜRSTNER	1 x 4,5 m	449710098	
10		F45, F70	FLEURETTE	1 x 8 cm + 2 x 12 cm	449710079	
11		F45, F70	HYMERCAMP	3 x 12 cm	449710090	
11		F45, F70	HYMERCAMP Swing, Starline, HOBBY Van, Caravan HOBBY 09	1 x 3 m	449710077	
11		F45, F70	HYMERCAMP Swing, Starline, HOBBY Van, Caravan HOBBY 09	1 x 4 m	449710099	
11		F45, F70	HYMERCAMP Swing, Starline, HOBBY Van, Caravan HOBBY 09	1 x 4,5 m	449710154	
12		F45, F70	PILOTE Explorer	3 x 15 cm	449710081	
13		F45, F70	RAPIDO Série 9	2 x 8 cm + 2 x 12 cm	449710082	
14		F45, F70	Adaptateur de toit pour camping-car - Universel	3 x 8 cm	449803596	
15		Camping-car, Caravane	F45, F70	CHALLENGER Eden / CHAUSSON Allegro	2 x 8 cm + 1 x 40 cm	449803597
16		Camping-car	F45, F70	RAPIDO 708F, 710F, 740F, Garage 660, 770F, 772F, 749M, 779M	1 x 3,5 m	449803598
17			F45, F70	LAIKA X	3 x 15 cm	449803599
18	F70, F45		LAIKA Ecovip / BÜRSTNER / HOBBY	3 x 15 cm + 1 x 12 cm	449803600	
19	F45, F70		LAIKA Ecovip 07	3 x 15 cm	449803601	
20	F70, F45		RAPIDO Série 7 et 8	2 x 8 cm + 1 x 100 cm	449803602	
21	Caravane		F45, F70	Adaptateur de paroi pour caravane - Universel	3 x 13 cm	449803604
22		F45, F70	ERIBA Touring < 2013	3 x 8 cm	449803605	
23	Camping-car	F45, F70	HYMER > 2016	3 x 12 cm	449801812	
23		F45, F70	HYMER > 2016	1 x 300 cm	449801813	
23		F45, F70	HYMER > 2016	1 x 350 cm	449801814	
23		F45, F70	HYMER > 2016	1 x 400 cm	449801815	
23		F45, F70	HYMER > 2016	1 x 450 cm	449801816	
23		F45, F70	HYMER > 2016	1 x 500 cm	449801817	
24		F45, F70	WINGAMM OASI	1 x 230 cm	449805804	
25		F45, F70	HYMER Van / B2	1 x 3,5 m	449710076	
26		F45, F70	TRIGANO	3 x 50 cm + 3 épaisseurs de 50 cm	449803603	



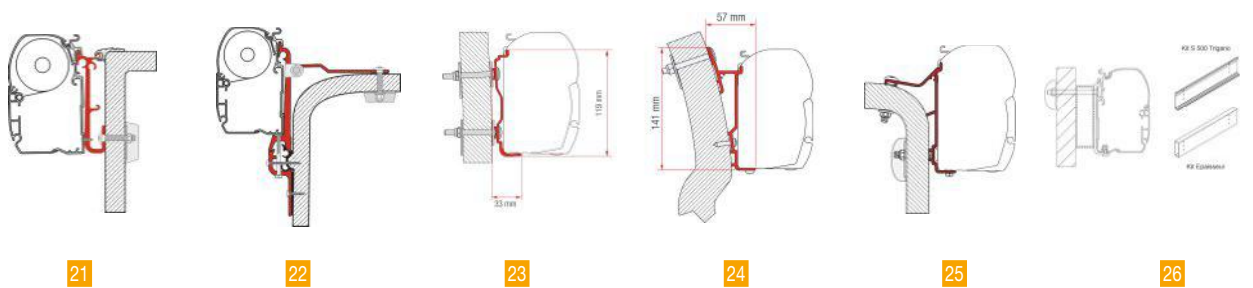
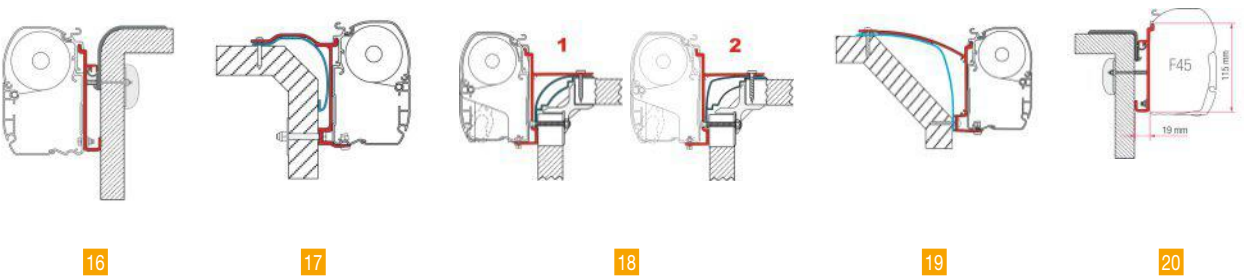
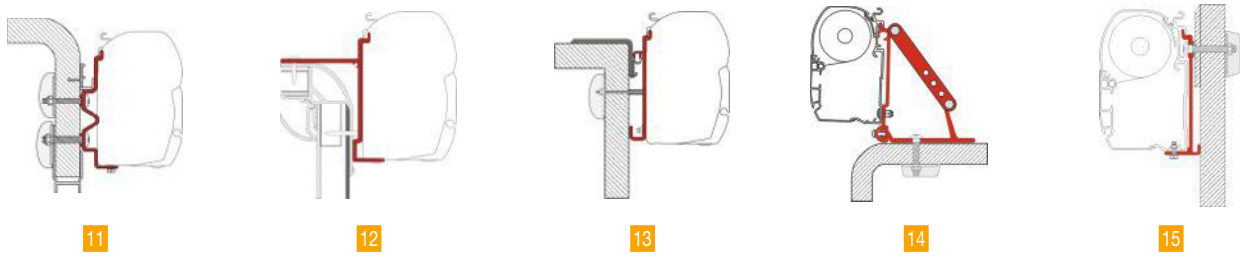
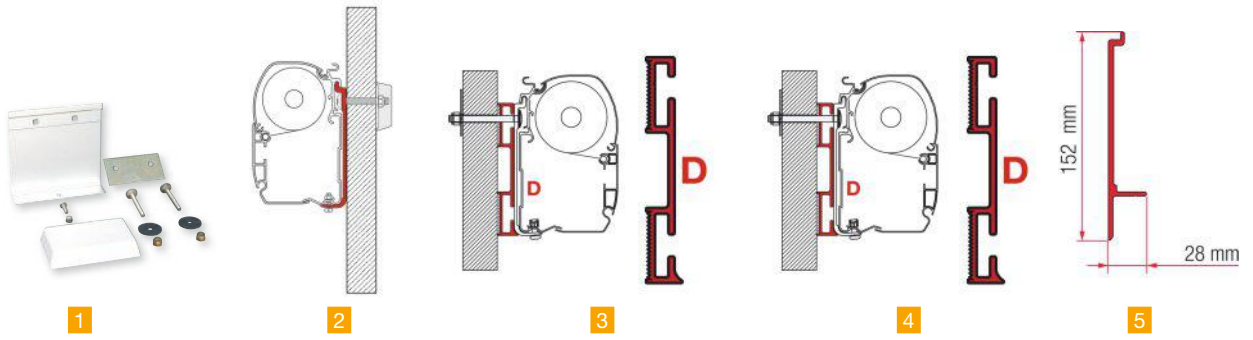

Stores et auvents

Stores | Adaptateurs pour stores de paroi

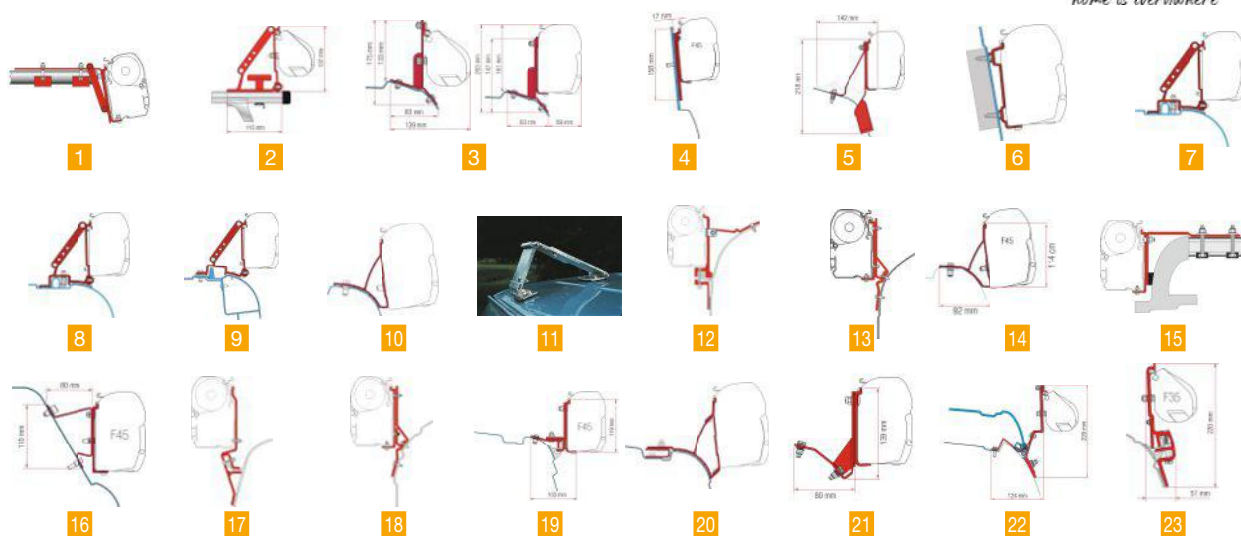

Type de véhicule	Modèle store	Modèle	Composition	Référence
1	Compass, F45, F70	Rails de toit - Largeur max du rail 5,5 cm - 2 kits mini pour installer un store	1 x 12 cm - Largeur max du Rail 5,5 cm. Min. 2 kits pour installer un store	449803606
2	Compass, F45, F70	Auto adaptateur - Installation sur galerie de toit	2 x 8 cm - Pour barres de toit	449803620
3	F45, F35pro	FORD Custom	2 x 12 cm	449804371
4	F45, F70	FORD Custom Nugget	1 x 12 cm + 1 x 13 cm	449803608
5	F45, F70	FORD Custom Nugget Lift Roof > 2019 - Deep Black	2 x 8 cm	449802964
6	F45, F70	FORD Transit H2 < 2006 / FORD Transit H3 > 2015	2 x 40 cm	449710080
7	F45, F70	FIAT Ducato / CITRÖEN Jumper / PEUGEOT Boxer H2 1994 à 2006	2 x 8 cm	449710087
8	F45, F70	FIAT Ducato / CITRÖEN Jumper / PEUGEOT Boxer H2 > 2006	2 x 8 cm	449710078
9	F45, F70	RENAULT Master / OPEL Movano / NISSAN Interstar H2 1998 à 2010	3 x 8 cm	449710089
10	F45, F70	RENAULT Trafic / OPEL Vivaro / NISSAN Primastar 2001 à 2015	2 x 16 cm	449710085
11	Fourgon	FIAT Ducato / CITRÖEN Jumper / PEUGEOT Boxer / RENAULT Master > 1998	1 étrier articulé de 8 cm	449803609
12	F45, F70	FIAT Ducato < 1994 / CITRÖEN C25 / PEUGEOT J5 / FORD Transit / MERCEDES Sprinter 208 D KB	2 x 8 cm	449803610
13	F45, F70	RENAULT Master > 1998 / FIAT Ducato > 1984 / IVECO 35C13 City	2 x 14 cm	449803611
14	F45, F70	RENAULT Trafic / OPEL Vivaro / FIAT Talento / NISSAN NV300 > 2015	2 x 16 cm	449800985
15	F45, F70	MERCEDES Vito < 2004	2 x 14 cm	449803614
16	F45, F70	MERCEDES Sprinter / VW Crafter H3 > 2006	3 x 8 cm	449803615
17	F45, F70	VW T3 1980 à 1991	2 x 8 cm	449803616
18	F70, F45	VW T4 1991 à 2003	2 x 14 cm	449803617
19	F45, F70	Brandrup VW T5 / T6	2 x 12 cm	449803618
20	F45, F70	VW T5/T6 Multivan Transporter > 2003	2 x 21,5 cm	447700550
21	F45, F70	FIAT DUCATO H2 Lift Roof / HYMERCAR / PÖSSL Lift Roof	3 x 12 cm	449803612
22	F35pro, F45, F70	MERCEDES Class V Marco Polo > 2015	1 x 12 cm + 1 x 13 cm	449803613
23	F45, F70, F35pro	Brandrup VW T4 - Reimo Multirail	2 x 8 cm	449803625



Stores | Adaptateurs pour stores de paroi

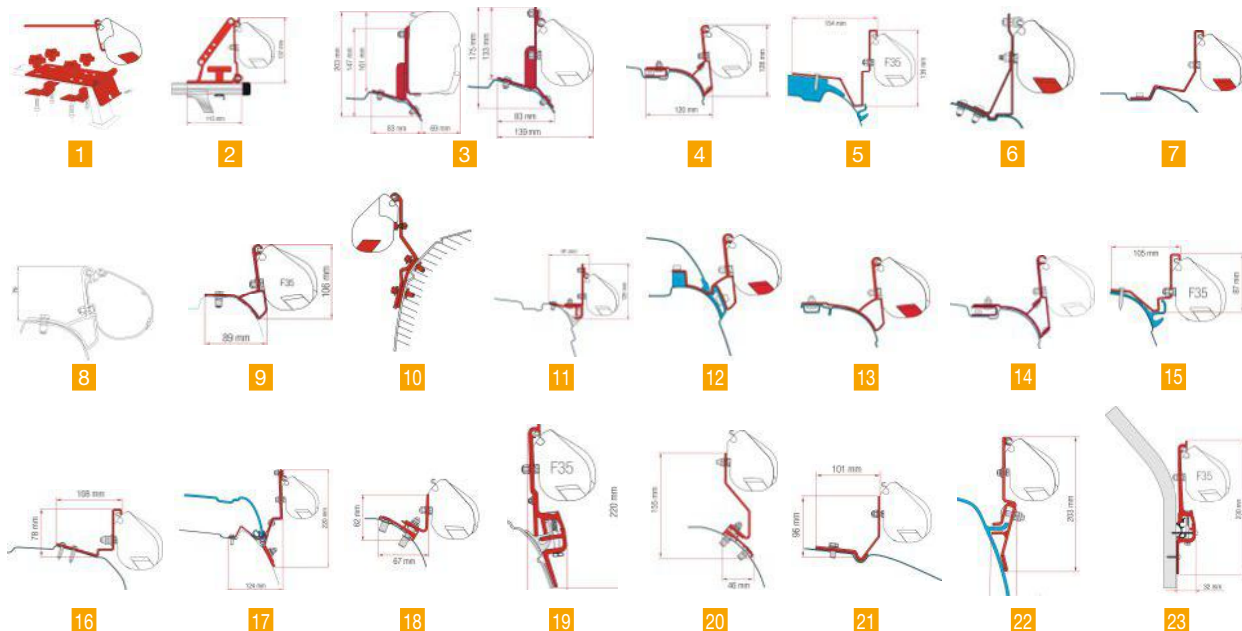

Type de véhicule	Modèle store	Modèle	Composition	Référence
1	Compass	Standard	2 x 8 cm	449803619
2	Compass, F45, F70	Auto adaptateur - Installation sur galerie de toit	2 x 8 cm - Pour barres de toit	449803620
3	F45, F35pro	FORD Custom	2 x 12 cm	449804371
4	F35pro	FORD Custom / CAMPEREVE Cap Land L2 / DREAMER Cap Fun L2	2 x 12 cm	447700525
5	F35pro	MERCEDES Vito Jules Verne	2 x 12 cm	449900277
6	F35pro	MERCEDES Vito / Vito Marco Polo < 2004	2 x 8 cm	449803622
7	F35pro	MERCEDES Viano 2004 à 2014 / MERCEDES Marco Polo 2004 à 2014 avec toit ouvrant à commande manuelle / MERCEDES Classe V / Vito > 2014	2 x 13 cm	447700204
8	F35pro	RENAULT Trafic / OPEL Vivaro / NISSAN Primastar 2001 à 2014	2 x 12 cm	447700522
9	F35pro	RENAULT Trafic / OPEL Vivaro / NISSAN NV300 / FIAT Talento / RAPIDO Mirande S > 2015	2 x 12 cm	449803624
10	F35pro	VW T4 avec toit ouvrant 1991 à 2003	2 x 8 cm	449803626
11	F35pro	Brandrup VW T5/T6	2 x 8 cm	449803627
12	F35pro	VW T5/T6 California > 2003	2 x 12 cm	449803628
13	F35pro	VW T5/T6 Multivan - Transporter > 2003 - Installation sur rail	2 x 12 cm	449803629
14	F35pro	VW T5/T6 Multivan > 2003 / VW Transporter > 2003	2 x 21,5 cm	449900487
15	F35pro	VW T6 Kepler L2	2 x 10 cm	449900278
16	F35pro	FORD Custom / Campereve Cap Coast L1H1, Cap Land/Cap Life L2H1	2 x 12 cm	449801842
17	F35pro, F45, F70	MERCEDES Class V Marco Polo > 2015	1 x 12 cm + 1 x 13 cm	449803613
18	F35pro	PSA (PEUGEOT/CITROEN/OPEL/TOYOTA)	2 x 20 cm	449801841
19	F45, F70, F35pro	Brandrup VW T4 - Reimo Multirail	2 x 8 cm	449803625
20	F35pro	VW Caddy Maxi > 2016 - Deep Black	2 x 12 cm	449802970
21	F35pro	VW Caddy Maxi Lift Roof > 2016 - Deep Black	2 x 8 cm	449802969
22	F35pro	VW T3/T3 Lift Roof De 1980 à 1991 - Deep Black	2 x 8 cm	449802971
23	Caravane	Compass	3 x 8 cm	449803630



Stores et auvents

Stores | Adaptateurs pour stores de paroi

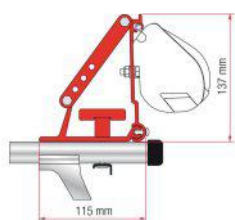

1

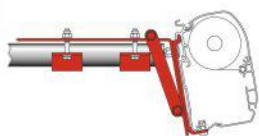

2

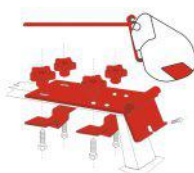

3

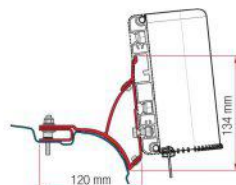

4



5

	Type de véhicule	Modèle store	Modèle	Composition	Référence
1	Fourgon	Compass, F45, F70	Auto adaptateur - Installation sur galerie de toit	2 x 8 cm - Pour barres de toit	449803620
2		Compass, F45, F70	Rails de toit - Largeur max du rail 5,5 cm - 2 kits mini pour installer un store	1 x 12 cm - Largeur max du Rail 5,5 cm. Min. 2 kits pour installer un store	449803606
3		Compass	Standard	2 x 8 cm	449803619
4		Compass	VW T5/T6 Multivan - Transporter	1 x 20 cm + 1 x 25 cm	449803634
5	Caravane	Compass	ERIBA Touring	3 x 8 cm	449803630

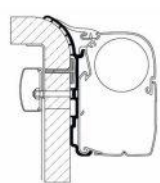

1

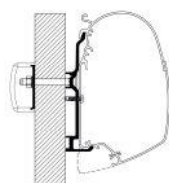

2

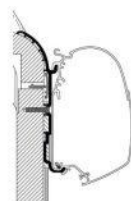

3

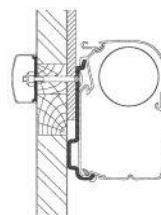

4

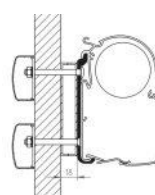

5

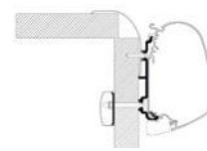

6

	Type de véhicule	Modèle store	Modèle	Composition	Référence
1	Camping-car	8000, 5200, 4900	Bürstner	2 x 35 cm + 1 x 8 cm	9321200
2		4900	Bürstner > 2017	2 x 40 cm + 2 x 8 cm	449801225
3		4900, 5200, 8000	Bürstner Ixeo T680	1 x 4 m	449800136
3		4900, 5200, 8000	Bürstner Ixeo T728/T734	1 x 4,5 m	449800137
4		4900, 5200, 8000	Eden Allegro < 2010	1 x 70 cm + 1 x 30 cm + 1 x 8 cm	9313580
4		5200, 4900, 8000	Eden Allegro < 2010	1 x 3,5 m	449803659
4		4900, 5200, 8000	Eden Allegro < 2010	1 x 4 m	449803660
5		4900, 5200, 8000	Eden - Allegro - Trigano > 2010	3 x 50 cm	449300085
6		4900, 5200, 8000	Frankia	1 x 3,5 m	449802744
6		4900, 5200, 8000	Frankia	1 x 4 m	449802745
6		4900, 5200, 8000	Frankia	1 x 4,5 m	449802746
6		4900, 5200, 8000	Frankia	1 x 5 m	449802747
6		4900, 5200, 8000	Frankia	1 x 5,5 m	449802748
6		4900, 5200, 8000	Frankia	1 x 6 m	449802749



Stores | Adaptateurs pour stores de paroi

THULE

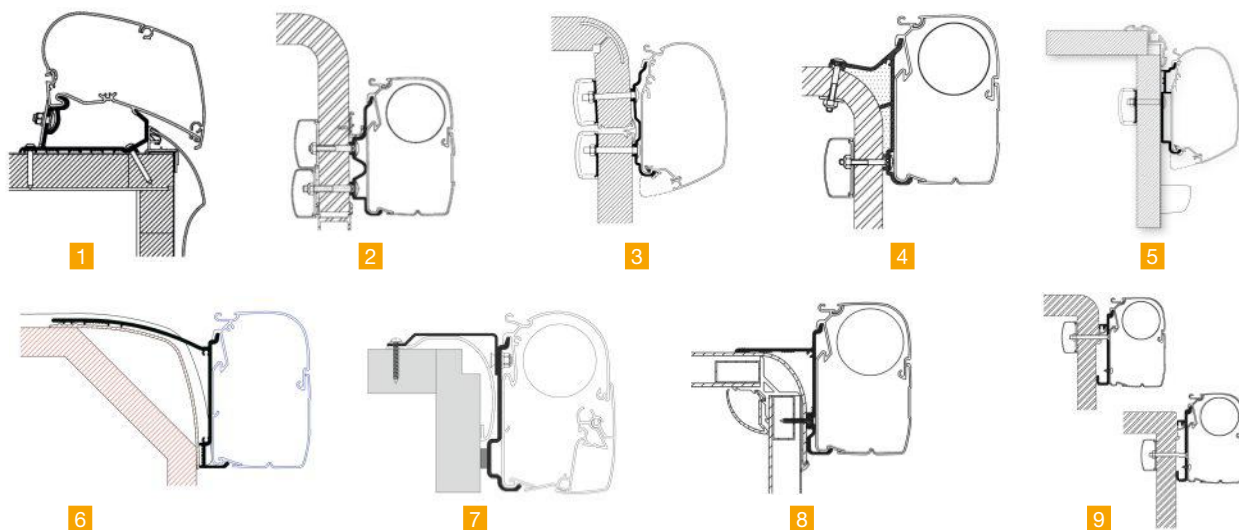

Type de véhicule	Modèle store	Modèle	Composition	Référence	
1	5200	Hobby Optima Ontour	2 x 40 cm + 2 x 8 cm	449801730	
2	4900, 5200, 8000	Hymercamp < 2011 Hymer Exsis Rapido 8 et 9	1 x 3 m	9313670	
2	4900, 5200, 8000		1 x 3,5 m	9314610	
2	4900, 5200, 8000		1 x 4 m	9314620	
2	4900, 5200, 8000		1 x 4,5 m	9314535	
2	4900, 5200, 8000		1 x 5 m	449300006	
2	4900, 5200, 8000		1 x 5,5 m	449300007	
2	4900, 5200, 8000		1 x 6 m	449700026	
3	4900, 5200, 8000		Hymeramp > 2016 Hymer Exsis	1 x 2,6 m	449803661
3	4900, 5200, 8000			1 x 3 m	449300067
3	4900, 5200, 8000	1 x 3,5 m		449300068	
3	4900, 5200, 8000	1 x 4 m		449300069	
3	4900, 5200, 8000	1 x 4,5 m		449300070	
3	4900, 5200, 8000	1 x 5 m		449300071	
3	4900, 5200, 8000	1 x 5,5 m		449300072	
3	4900, 5200, 8000	1 x 6 m		449300073	
4	4900, 5200, 8000	Hymer Van / B2 Eriba Camping-car 2009		1 x 3 m	9314500
4	4900, 5200, 8000		1 x 3,5 m	9314510	
4	4900, 5200, 8000		1 x 4 m	9314520	
4	4900, 5200, 8000		1 x 4,5 m	9314530	
5	4900	Knaus > 2017	2 x 17,5 cm + 2 x 4 cm	449801226	
6	4900, 5200, 8000	Laika Ecovip / Rexosline	1 x 4,5 m	9320170	
7	4900, 5200	Laika X	3 x 17,5 cm	9320500	
8	4900, 5200, 8000	Pilote Explorateur	1 x 4 m	9321050	
8	4900, 5200, 8000		2 x 8 cm + 2 x 40 cm	9321040	
9	4900, 5200, 8000	Rapido Serie	2 x 18 cm + 1 x 1 m	9313780	
9	4900, 5200, 8000		2 x 18 cm + 2 x 8 cm	9313480	
9	4900, 5200, 8000		1 x 3 m	9313495	
9	4900, 5200, 8000		1 x 3,5 m	9314410	
9	4900, 5200, 8000		1 x 4 m	9313490	
9	4900, 5200, 8000		1 x 5 m	449314411	



Stores et auvents

Stores | Adaptateurs pour stores de paroi

	Type de véhicule	Modèle store	Modèle	Composition	Référence
1	Camping-car, Caravane, Fourgon	2000, 4900, 5200	Omni-adaptateur paroi - Universel	2 x 8 cm + 1 x 4 cm	9313770
2		2000, 4900, 5200	Omni-adaptateur toit - Universel	3 x 8 cm	9313860
3	Camping-car, Caravane	4900, 5200, 8000	Flat adaptateur - Universel	40 cm : 5 pièces	9313690
3		5200, 4900, 8000	Flat adaptateur - Universel	75 cm : 5 pièces	9313700
3		4900, 5200, 8000	Flat adaptateur	1 x 3 m	9711100
3		4900, 5200, 8000	Flat adaptateur	1 x 3,5 m	9711110
3		4900, 5200, 8000	Flat adaptateur	1 x 4 m	9711120
3		4900, 5200, 8000	Flat adaptateur	1 x 4,5 m	9711130
3		4900, 5200, 8000	Flat adaptateur	1 x 5 m	9711140
3		4900, 5200, 8000	Flat adaptateur	1 x 6 m	9711160
4	Camping-car	5200, 4900, 8000	Dethleffs Globebus	2 x 8 cm + 2 x 40 cm - 4 m > 6 m	9320050
4		4900, 5200, 8000	Dethleffs Globebus	1 x 3,5 m	9320040
4		4900, 5200, 8000	Dethleffs Globebus	1 x 3 m	9320030
5	Caravane	8000	Eriba touring < 2007	3 x 4 cm	9313820
6	Fourgon	2000, 4900, 5200	Brandrup Rail VW T4 T5 T6	2 x 8 cm	9321000
7		2000, 5200	Ducato / Jumper / Boxer < 2006	3 x 8 cm	9313880
8		4900, 5200	Ducato H2 Lift Roof / Iveco H2 Lift Roof	3 x 17,5 cm	449300016
9		5200, 4900	Ducato / Jumper / Boxer H2 Lift Roof LED 3,15 m	3 x 17,5 cm	449802740
9		4900, 5200	Ducato / Jumper / Boxer H2 Lift Roof LED 3,75 m	3 x 17,5 cm	449802741
9		4900, 5200	Ducato / Jumper / Boxer H2 Lift Roof LED 4 m	3 x 17,5 cm	449802742
10		4900, 5200	Ducato / Jumper / Boxer H3 + EPDM	2 x 50 cm + 1 x 10 cm	449800138
11		4900	Ford Transit High Roof	2 x 50 cm + 1 x 50 cm	9321220
12		2000, 4900, 5200, 8000	Renault Master 1998 à 2010	3 x 8 cm	9313790
13		4900, 5200	Trafic / Vivaro / Nissan Primastar	2 x 50 cm	9313470
14	2000, 4900, 5200	Van adaptateur	1 x 4 cm + 2 x 8 cm	9313810	
15	4900, 5200	VW T2 / T3	2 x 8 cm + 1 x 4 cm	9313800	
16	4900, 5200	VW T4	2 x 8 cm	9313850	
17	4900, 5200	VW T4 avec toit ouvrant	2 x 8 cm	9313460	
18	5200, 4900, 8000	Westfalia Ford Transit Nugget	2 x 12 cm	449800187	
19	2000, 4900, 5200	Westfalia VW	3 x 8 cm	9320510	
20	Camping-car, Caravane	5200, 8000, 2000, 1200	Rail d'auvent	3 m : 20 pièces	9321341
20		5200, 8000, 2000, 1200	Rail d'auvent	6 m : 20 pièces	9313840
21		1200, 2000, 5200, 8000	Profil de luxe - Universel	6 m : 10 pièces	9320520
22	Caravane	5200	Knaus Deseo 3M50	Longueur store : 3,50 m	449801736
23	Fourgon	4900, 5200, 8000	Renault Master High Roof H3	2 x 50 cm	9321230
24		4900	VW T5/T6 Brandrup rail G2	-	449802758

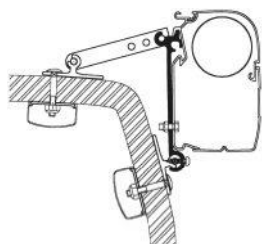

1

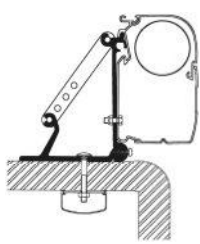

2

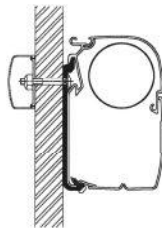

3

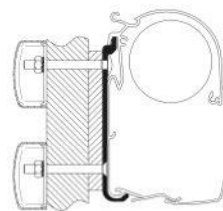

4

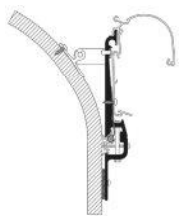

5



6

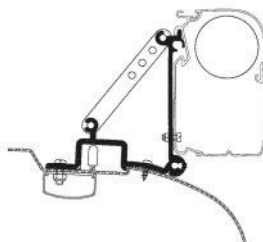

7

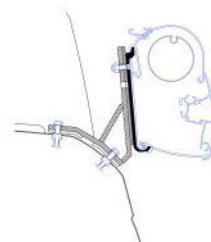

8



9



10

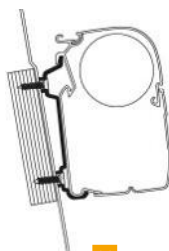

11

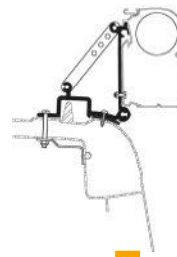

12

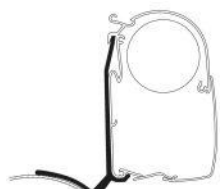

13



14



15



16



17



18



19

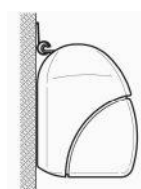

20

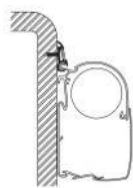

21

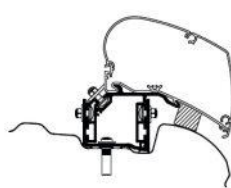

22



23

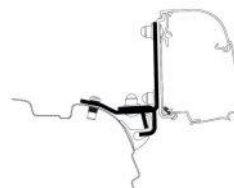

24



Stores et auvents

Stores | Adaptateurs pour stores de toit



	Type de véhicule	Modèle store	Modèle	Composition	Référence	
1	Camping-car, Caravane	F65, F80	Kit Fixing-bar (à utiliser avec Fixing Bar Pro L) - Universel	3 x 20 cm	449803640	
2	Camping-car	F65, F80	LAIKA Kreos > 2005	3 x 15 cm	449803644	
3	Fourgon	F65, F80	FIAT Ducato /CITROËN Jumper /PEUGEOT Boxer - H3 > 2006	1 x 20 cm + 1 x 25 cm + 1 x 35 cm	449803652	
4		F65, F80	IVECO Daily H2 2006 à 2014	2 x 15 cm + 1 x 20 cm	449803653	
5		F65, F80, F40van	MERCEDES Sprinter avec galerie > 2006	2 x 40 cm + 1 x 12 cm	449803636	
6		F40van	VW Crafter / MAN avec galerie > 2017	2 x 20 cm + 1 x 32 cm	449803638	
7		F80	LMC Caravan Roof	4 plaquettes, vis et écrous	449802965	
8		Camping-car, Caravane	F65, F80	Adaptateur Hymer 290	1 x 2,9 m	449804355
8	F65, F80		Adaptateur Hymer 320	1 x 3,2 m	449804356	
8	F65, F80		Adaptateur Hymer 340	1 x 3,4 m	449804357	
8	F65, F80		Adaptateur Hymer 370	1 x 3,7 m	449804358	
8	F65, F80		Adaptateur Hymer 400	1 x 4 m	449804359	
8	F65, F80		Adaptateur Hymer 450	1 x 4,5 m	449804360	
8	F65, F80		Adaptateur Hymer 490	1 x 4,9 m	449804361	
8	F65, F80		Adapter Hymer 550	1 x 550 cm	449804362	
8	F65, F80		Adapter Hymer 600	1 x 600 cm	449804363	
9	Camping-car		F65, F80	ARCA MIBILVETTA K-Yacht	3 x 15 cm	449801819
10			F65, F80	CARTHAGO Chic / RAPIDO i80 - i90	1 x 3,4 m	449805366
10			F65, F80	CARTHAGO Chic / RAPIDO i80 - i90	1 x 4 m	449803641
10		F65, F80	CARTHAGO Chic / RAPIDO i80 - i90	1 x 4,5 m	449803642	
10		F65, F80	CARTHAGO Chic / RAPIDO i80 - i90	1 x 4,9 m	449803643	
10		F65, F80	CARTHAGO Chic / RAPIDO i80 - i90	1 x 5,5 m	449804349	
11		F65, F80	CARTHAGO Malibu	1 x 340 cm	449801823	
11		F65, F80	CARTHAGO Malibu	1 x 400 cm	449801824	
11		F65, F80	CARTHAGO Malibu	1 x 450 cm	449801825	
11		F65, F80	CARTHAGO Malibu	1 x 490 cm	449801826	
12		F65, F80	LAIKA Kreos > 2009 / LAIKA Rexosline	4 x 15 cm	449710096	
13		Fourgon	F65, F80	FIAT Ducato / CITROËN Jumper / PEUGEOT Boxer - H2 1994 à 2006 (Support à profil bas)	2 x 20 cm	449710093
14	F80, F65		FIAT Ducato /CITROËN Jumper /PEUGEOT Boxer - H2 - L2/L3 > 2006	1 x 20 cm + 1 x 15 cm + 1 x 12 cm	449710091	
14	F65, F80		FIAT Ducato /CITROËN Jumper /PEUGEOT Boxer - H2 - L4 > 2006 (F80 uniquement)	2 x 26 cm + 1 x 12 cm	449710092	
15	F65, F80		RENAULT Master / OPEL Movano / NISSAN Interstar - H2 1998 à 2010	2 x 29 cm + 1 x 12 cm	449710095	
16	F40van		RENAULT Master / OPEL Movano / NISSAN NV400 - H2 > 2010	1 x 12 cm + 1 x 44 cm + 1 x 64 cm	449710094	
17	F40van		MERCEDES Sprinter H2 > 2006 / VW Crafter H2 2006 à 2016	1 x 12 cm + 1 x 53 cm + 1 x 60 cm	449710097	
18	Camping-car		F65, F80	LAIKA Kreos 21	4 x 15 cm	449804366
19		F65, F80	LMC - TEC	1 x 2,9 m	449803645	
19		F65, F80	LMC - TEC	1 x 3,4 m	449803646	
19		F65, F80	LMC - TEC	1 x 3,7 m	449803647	
19		F65, F80	LMC - TEC	1 x 4 m	449803648	
19		F65, F80	-	1 x 4,5 m	449804350	
19		F65, F80	-	1 x 5 m	449804351	
19		F65, F80	-	1 x 5,5 m	449804352	
19		F65, F80	-	1 x 6 m	449804353	
20	Fourgon	F65, F80	FIAT Ducato / CITROËN Jumper / PEUGEOT Boxer - H2 L2/L3 > 2006 - (Support à profil bas - F80 uniquement) - Aluminium	1 x 20 cm + 1 x 15 cm + 1 x 12 cm (alu)	449801828	
20		F65, F80	FIAT Ducato / CITROËN Jumper / PEUGEOT Boxer - H2 L2/L3 > 2006 - (Support à profil bas - F80 uniquement) - Noir	1 x 20 cm + 1 x 15 cm + 1 x 12 cm (noir)	449801829	
20		F65, F80	FIAT Ducato / CITROËN Jumper / PEUGEOT Boxer - H2 L4 > 2006 - (Support à profil bas - F80S uniquement)	2 x 26 cm + 1 x 12 cm	449801827	
21	Fourgon	F65, F80	FORD Transit H3 > 2014	1 x 400 cm	449802966	
22		F40van	VW Crafter / MAN L3 H3 sans galerie > 2017	2 x 20 cm + 1 x 32 cm	449803639	
23	Camping-car	F65, F80	RAPIDO Distinction	1 x 400 cm	449801820	
23		F65, F80	RAPIDO Distinction	1 x 450 cm	449801821	
23		F65, F80	RAPIDO Distinction	1 x 490 cm	449801822	
24		F65, F80	Rapido C Line	1 x 340 cm	449804367	
24	Caravane	F80, F65	Rapido C Line	1 x 400 cm	449804368	
24	Camping-car	F65, F80	Rapido C Line	1 x 425 cm	449804369	
24		F65, F80	Rapido C Line	1 x 450 cm	449804370	



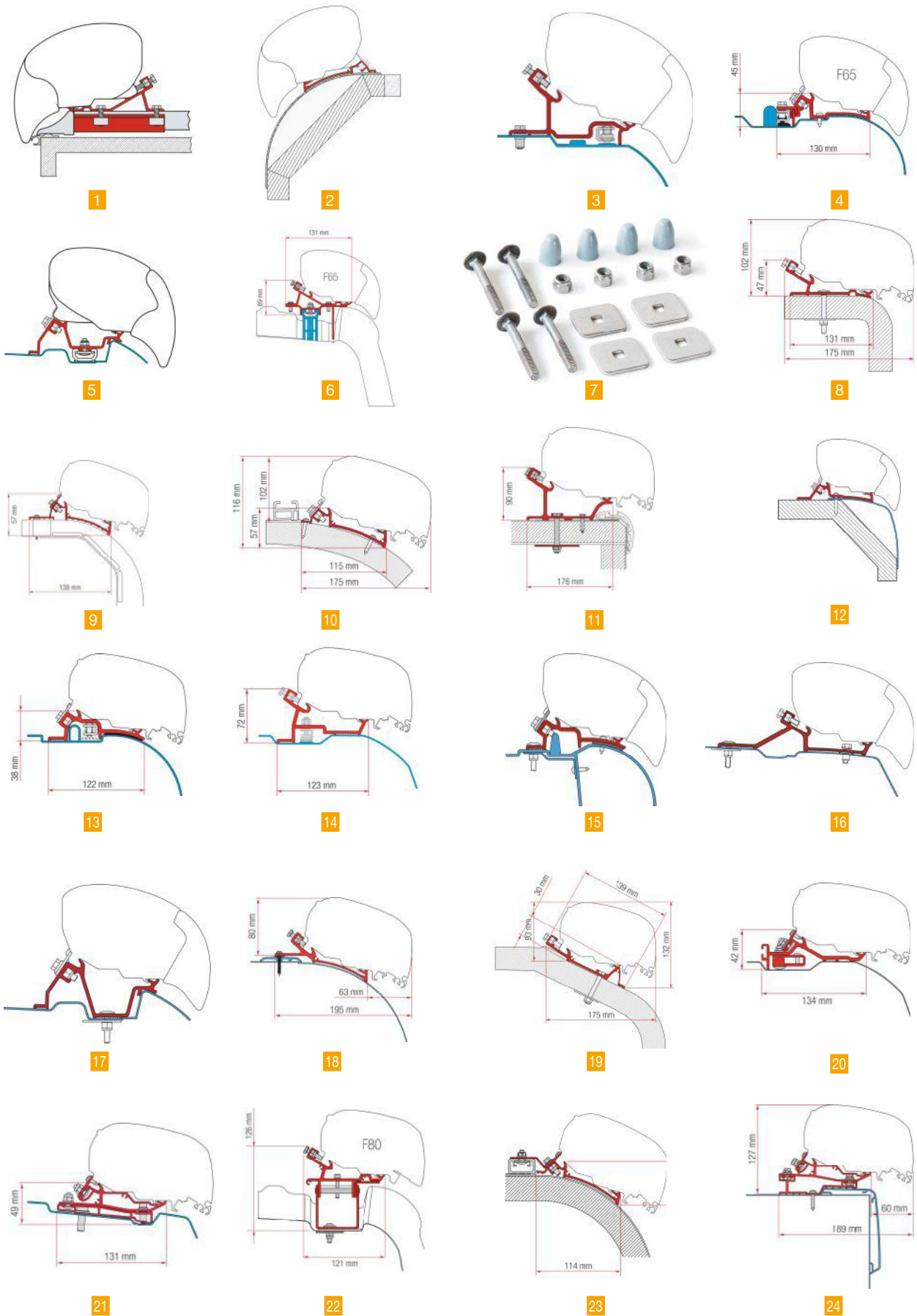

Stores et auvents

Stores | Adaptateurs pour stores de toit

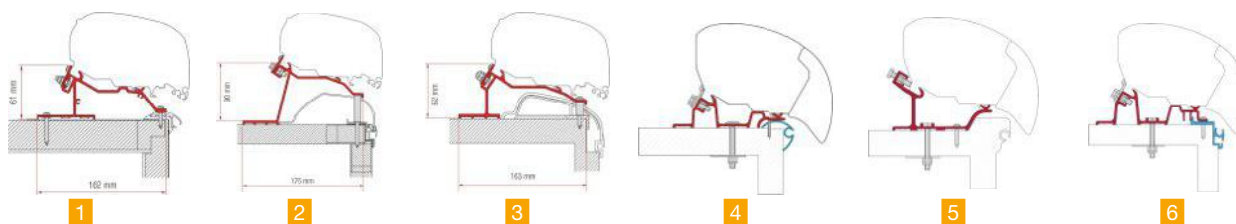

Type de véhicule	Modèle store	Modèle	Composition	Référence
1	F65, F80	DETHLEFFS	3 x 100 cm	449801830
1	F65, F80	DETHLEFFS	1 x 290 cm	449801831
1	F65, F80	DETHLEFFS	1 x 320 cm	449801832
1	F65, F80	DETHLEFFS	1 x 340 cm	449801833
1	F65, F80	DETHLEFFS	1 x 370 cm	449801834
1	F65, F80	DETHLEFFS	1 x 400 cm	449801835
1	F65, F80	DETHLEFFS	1 x 425 cm	449801836
1	F65, F80	DETHLEFFS	1 x 450 cm	449801837
1	F65, F80	DETHLEFFS	1 x 500 cm	449801838
1	F65, F80	DETHLEFFS	1 x 550 cm	449804364
1	F65, F80	DETHLEFFS	1 x 600 cm	449804365
2	F65, F80	HOBBY > 2014	1 x 27 cm + 1 x 60 cm	449801839
3	F80, F65	HOBBY Premium / Ontour > 2012	2 x 25 cm + 2 x 50 cm	449801840
4	F65, F80	Adaptateur de toit pour caravane - Universel	2 x 50 cm + 2 x 30 cm	449803649
5	F65, F80	ADRIA Adora / HOBBY Easy / HOBBY Ontour	2 x 50 cm + 2 x 30 cm	449803650
6	F80, F65	HOBBY Excellent	2 x 50 cm + 2 x 30 cm	449803651

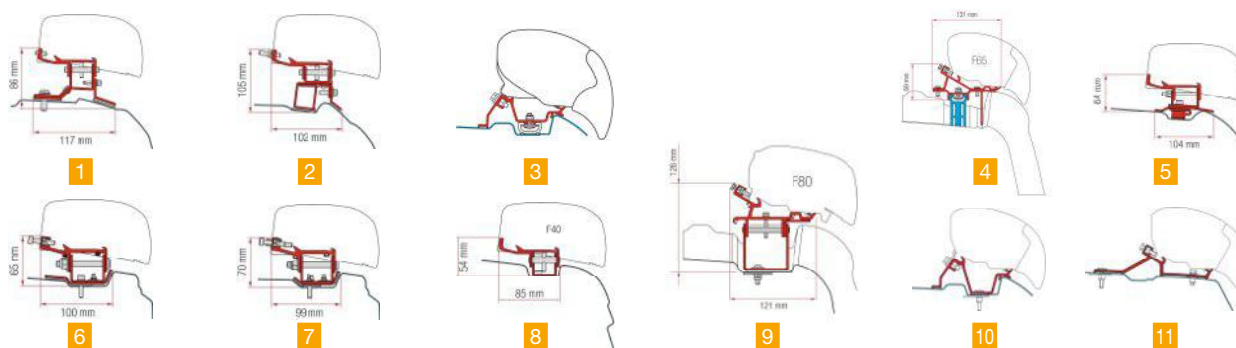

Type de véhicule	Modèle store	Modèle	Composition	Référence
1	F40van	FORD Custom L1 > 2012	1 x 45,5 cm + 1 x 20 cm	449801843
1	F40van	FORD Custom L2 > 2012	2 x 22,5 cm + 1 x 20 cm	449801844
2	F40van	MERCEDES Class V	1 x 39 cm + 1 x 22 cm	449801847
3	F65, F80, F40van	MERCEDES Sprinter avec galerie > 2006	2 x 40 cm + 1 x 12 cm	449803636
4	F40van	VW Crafter / MAN avec galerie > 2017	2 x 20 cm + 1 x 32 cm	449803638
5	F40van	PSA - Deep Black	1 x 260 cm	449802968
6	F40van	RENAULT Trafic L1 > 2014	2 x 26 cm	449801845
7	F40van	RENAULT Trafic L2 > 2014	2 x 26 cm + 1 x 76 cm	449801846
8	F40van	VW T5/T6 > 2003	1 x 20 cm + 1 x 25 cm	449803637
9	F40van	VW Crafter / MAN L3 H3 sans galerie > 2017	2 x 20 cm + 1 x 32 cm	449803639
10	F40van	MERCEDES Sprinter H2 > 2006 / VW Crafter H2 2006 à 2016	1 x 12 cm + 1 x 53 cm + 1 x 60 cm	449710097
11	F40van	RENAULT Master / OPEL Movano / NISSAN NV400 - H2 > 2010	1 x 12 cm + 1 x 44 cm + 1 x 64 cm	449710094





Stores | Adaptateurs pour stores de toit

THULE

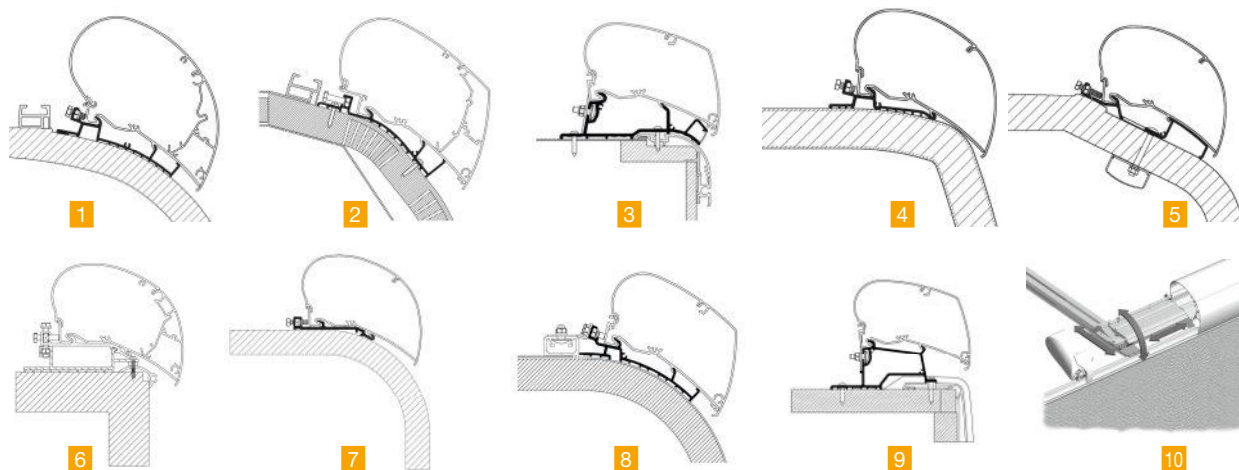

	Type de véhicule	Modèle store	Modèle	Composition	Référence
1	Camping-car	6200, 6300, 9200	Carthago Chic < 2014	1 x 3,5 m	449300080
1		6300, 6200, 9200	Carthago Chic < 2014	1 x 4 m	9321150
1		6200, 6300, 9200	Carthago Chic < 2014	1 x 4,5 m	9321160
1		6200, 6300, 9200	Carthago Chic < 2014	1 x 5 m	9321170
1		6200, 6300, 9200	Carthago Chic < 2014	1 x 5,5 m	9321180
2		6200, 6300, 9200	Carthago Chic C-Line > 2014	1 x 3,5 m	449300186
2		6200, 6300, 9200	Carthago Chic C-Line > 2014	1 x 4 m	449300187
2		6200, 6300, 9200	Carthago Chic C-Line > 2014	1 x 4,5 m	449300188
2		6200, 6300, 9200	Carthago Chic C-Line > 2014	1 x 5 m	449300189
2		6200, 6300, 9200	Carthago Chic C-Line > 2014	1 x 5,5 m	449300190
3		6200, 9200, 6300	Carthago Malibu - Fendt Diamant caravan > 2020	1 x 4,5 m	449805170
4	Camping-car	6200, 6300, 9200	Hymer SX	1 x 3,5 m	449300079
4		6200, 6300, 9200	Hymer SX	1 x 4 m	9716820
4		6200, 6300, 9200	Hymer SX	1 x 4,5 m	9716830
4		6200, 6300, 9200	Hymer SX	1 x 5 m	9716840
4		6200, 6300, 9200	Hymer SX	1 x 5,5 m	9716850
4		6200, 6300, 9200	Hymer SX	1 x 6 m	449300084
5	Camping-car	6200, 6300, 9200	LMC liberty TI / TEC	1 x 3 m	9716770
5		6200, 6300, 9200	LMC liberty TI / TEC	1 x 3,5 m	9717100
5		6200, 6300, 9200	LMC liberty TI / TEC	1 x 3,75 m	9716930
5		6200, 6300, 9200	LMC liberty TI / TEC	1 x 4 m	9717110
5		6200, 6300, 9200	LMC liberty TI / TEC	1 x 4,5 m	9716950
5		6200, 6300, 9200	LMC liberty TI / TEC	1 x 5,5 m	449700029
5		6200, 6300, 9200	LMC liberty TI / TEC	1 x 6 m	449700030
6		6200, 6300, 9200	Roof top adaptateur - Universel	2 x 27 cm + 2 x 50 cm	9320540
7	Camping-car, Caravane	6200, 6300, 9200	Flat adaptateur - Universel	1 x 3 m	9321330
7		6200, 6300, 9200	Flat adaptateur - Universel	1 x 3,5 m	9321140
7		6200, 6300, 9200	Flat adaptateur - Universel	1 x 4 m	9321135
7		6200, 6300, 9200	Flat adaptateur - Universel	1 x 5 m	9321145
8	Camping-car	6200, 6300, 9200	Rapido Distinction	1 x 4,5 m	449700057
9		6200, 6300, 9200	Rapido série Compact	1 x 3,5 m	449803874
9		6200, 6300, 9200	Rapido série Compact	1 x 4 m	449803875
9		6200, 6300, 9200	Rapido série Compact	1 x 4,5 m	449803876
10	Camping-car, Caravane	9200	Kit de montage + Adaptateur - Universel	2 rails (L < 3,50m)	9716800
10	Camping-car, Caravane	6200, 6300, 9200	Kit de montage + Adaptateur - Universel	3 rails (3,75m < L < 3,52m)	9716810



Stores et auvents

Stores | Adaptateurs pour stores de toit

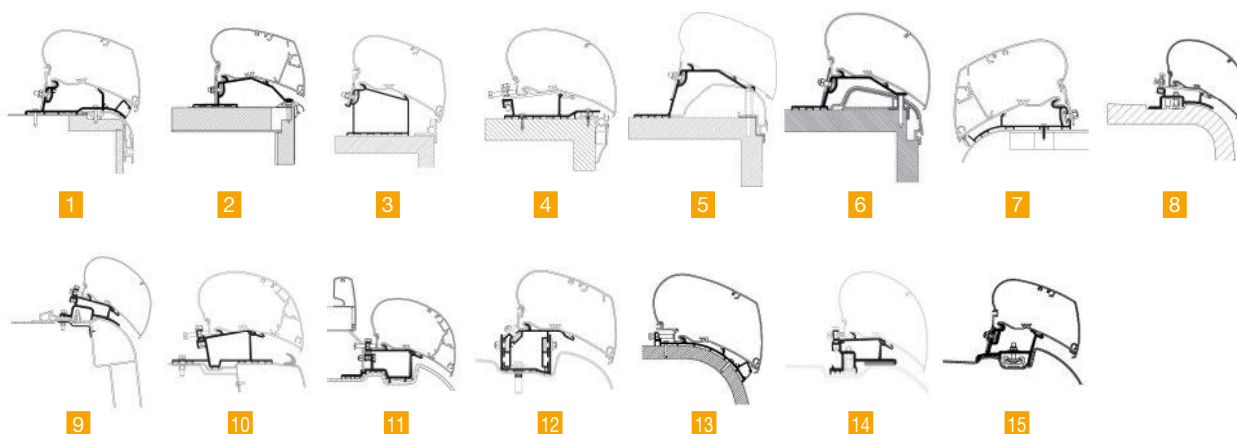

Type de véhicule	Modèle store	Modèle	Composition	Référence
1	6200, 6300, 9200	Adaptateur universel avec LED	1 x 4,25 m	449802753
1	6200, 6300, 9200	Adaptateur universel avec LED	1 x 4,5 m	449802754
1	6200, 6300, 9200	Adaptateur universel avec LED	1 x 5 m	449802755
1	6200, 6300, 9200	Adaptateur universel avec LED	1 x 5,5 m	449802756
1	6200, 6300, 9200	Adaptateur universel avec LED	1 x 6 m	449802757
2	6200, 6300, 9200	Caravelair, Dethleffs, Fendt (sauf pour Fendt Brilliant), LMC, Sterckeman, Trigano,	1 x 4 m	449710149
2	6200, 6300, 9200	Caravelair, Dethleffs, Fendt (sauf pour Fendt Brilliant), LMC, Sterckeman, Trigano,	1 x 4,5 m	449710150
2	6200, 6300, 9200	Caravelair, Dethleffs, Fendt (sauf pour Fendt Brilliant), LMC, Sterckeman, Trigano,	1 x 5 m	449710151
2	6200, 6300, 9200	Caravelair, Dethleffs, Fendt (sauf pour Fendt Brilliant), LMC, Sterckeman, Trigano,	1 x 5,5 m	449710152
2	6200, 6300, 9200	Caravelair, Dethleffs, Fendt (sauf pour Fendt Brilliant), LMC, Sterckeman, Trigano,	3 x 1 m	449710153
3	6200, 6300, 9200	Adria Caravane > 2015	2 x 50 cm + 2 x 27 cm	449800188
4	6200, 6300, 9200	Hobby Caravane 2009	2 x 27 cm + 2 x 50 cm	9321265
5	6200, 6300, 9200	Hobby ≥ 2014	4 étriers en aluminium	449300098
6	6200, 6300, 9200	Hobby Premium & Ontour	2 x 27 cm + 2 x 50 cm	449700005
7	6200, 6300	Hymer Nova 2013	1 x 3,5 m	449700036
7	6200, 6300, 9200	Hymer Nova 2013	1 x 4 m	449700037
7	6200, 6300, 9200	Hymer Nova 2013	1 x 4,5 m	449700038
7	6200, 6300, 9200	Hymer Nova 2013	1 x 5 m	449700039
7	6200, 6300, 9200	Hymer Nova 2013	1 x 5 m	449700040
7	6200, 6300, 9200	Hymer Nova 2013	1 x 6 m	449700041
8	6200, 6300, 9200	Ducato / Jumper / Boxer 1994 à 2006	Adaptateur + EPDM	9716780
9	6200, 6300	Master / Movano 1998 à 2010	-	9313950
10	6200, 6300	Master / Movano > 2011	-	449300015
11	6200, 6300	Mercedes Sprinter / VW Crafter > 2006	-	9716700
12	6200, 6300	VW Crafter 2017	-	449801388
13	6200, 6300, 9200	Eriba Touring 820	Longueur store : 5,00 m	449801732
14	6200, 6300	Ducato / Jumper / Boxer > 2007	L3 H2 3,75 m / L4 H2 4,00 m	449803662
14	6200, 6300, 9200	Ducato / Jumper / Boxer > 2007	L1H2 2,6 m / L2H2 3,25 m	9321310
14	6200, 9200	Ducato / Jumper / Boxer > 2007	L3H2 3,75 m	449710146
15	6200, 6300	VW Crafter > 2017 OE track	-	449801737



Motorisation de stores - Motor Kit FIAMMA

Motor Kit Compact : motorisation 12 V s'ouvrant grâce à un interrupteur installé à la paroi.

S'installe en lieu et place du treuil d'origine. Livré avec le panneau de commande Control System.

Motor Kit Plus : motorisation 12 V s'ouvrant grâce à un interrupteur installé à la paroi

ou une télécommande infrarouges. S'installe en lieu et place du treuil d'origine.

Motor Kit Advanced : motorisation 12 V s'ouvrant grâce à un interrupteur installé à la paroi, une télécommande infrarouges ou via l'application mobile FIAMMA. S'installe en lieu et place du treuil d'origine.



	Référence	Modèle store	Modèle	Couleur boîtier	Poids
1	449803006	F80s	Motor Kit	Polar white	1,5 kg
1	449803007	F80s	Motor Kit	Titanium	1,5 kg
1	449803008	F80s	Motor Kit	Deep black	1,5 kg
2	449803009	F80s	Motor Kit Plus	Polar white	2,0 kg
2	449803010	F80s	Motor Kit Plus	Titanium	2,0 kg
2	449803011	F80s	Motor Kit Plus	Deep black	2,0 kg
3	449802958	F80s	Kit moteur Advanced	Polar white	2,1 kg
3	449802959	F80s	Kit moteur Advanced	Titanium	2,1 kg
3	449802960	F80s	Kit moteur Advanced	Deep black	2,1 kg
4	449804338	F45S	Motor Kit Compact	Polar white	1,9 kg
4	449804339	F45S	Motor Kit Compact	Titanium	1,9 kg
4	449804340	F45S	Motor Kit Compact	Deep black	1,9 kg
5	449804341	F45L	Motor Kit Compact	Polar white	1,9 kg
5	449804342	F45L	Motor Kit Compact	Titanium	1,9 kg
5	449804343	F45L	Motor Kit Advanced	Polar white	1,9 kg
5	449804344	F45L	Motor Kit Advanced	Titanium	1,9 kg
6	449804345	F65L	Motor Kit Compact	Polar white	1,0 kg
6	449804346	F65L	Motor Kit Compact	Titanium	1,0 kg
6	449804347	F65L	Motor Kit Compact	Deep black	1,0 kg



ACCESSOIRES

Kit Upgrade Advanced F80s FIAMMA

Permet de transformer un Motor Kit Plus en Motor Kit Advanced.

- 1,9 kg



Kit Cover VW Caddy Maxi FIAMMA

Couvertures en plastique noir en complément des pattes de montage.

- Modèle store : F35pro
- 1,0 kg
- Couleur : Noir

449804372



Kit Privacy O FIAMMA

Kit optionnel permettant l'installation des auvents Fiamma Privacy Room et Privacy Room Light.

449804320

Moteur pour store F65S - boîtier blanc FIAMMA



Motorisation 12 V s'activant grâce à un interrupteur installé à la paroi. S'installe en lieu et place du treuil d'origine. Livré avec le panneau de commande Control System.

- 3,4 kg

449803663



Kit hobby Caravanstore FIAMMA

Kit supplémentaire pour l'installation du Caravanstore sur les caravanes Hobby 2009, série 6.

449803664



Spoiler S F45/F45L FIAMMA

Défecteur en ABS-PLUS, résistant aux UV. S'adapte sur les stores F45 S et F45 L.

- Largeur (cm) : 15,5
- Longueur (cm) : 16

9701685



Kit de 2 bandes led pour bras de store FIAMMA

Eclairages à LED 12 V composés de 4 blocs lumineux avec chacun 9 LED montées sur un support facile à coller sur les bras articulés des stores. Isolés pour un usage à l'extérieur. Livrés avec câbles électriques de 5 m.

- Puissance (W) : 1,8
- Hauteur (cm) : 1,7
- Longueur (cm) : 30
- Epaisseur (mm) : 7
- 290 g

449803665

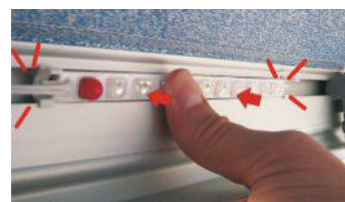

Kit de barres led pour store FIAMMA

Eclairage conçu pour l'installation sur stores F45 et F65. Se compose de 2 lampes à 10 LED chacune et d'un câble d'alimentation 12 V de 5 m de long. S'emboîte par une simple pression sur le bandeau frontal, de manière définitive, même sur les stores Fiamma de production antérieure.

- Puissance (W) : 2,6

449803666



Kit barres lumineuses à led FIAMMA

Kit pour l'extérieur qui se glisse sous le boîtier des stores à treuil F45 S et F45 L. Dimension standard de 2,5 m (pour stores de 3,0 m), livré de série avec 1 barre avec câble pour le branchement électrique + 4 barres supplémentaires. Les barres s'emboîtent par pression. Puissance : 12 W - 1 A. En option, le kit rallonge de 50 cm pour les stores de plus grande longueur.

- Puissance (W) : 12

449803667



Kit d'éclairage à LED pour store F65L FIAMMA

Kit d'éclairage avec bande autocollante à LED de 5 m spécialement conçu pour le store F65L. Composé de 10 points lumineux en pvc de 50 cm. Facile à raccourcir. À insérer dans le profil interne du bandeau frontal.

- 300 g

449803668



Kit câbles guide FIAMMA

Kit pour les stores avec bras et rainures permettant le passage des câbles électriques. Dimensions pour chaque rail : 1225 mm, Ø 6,5 mm.

449803669



Kit câbles rail FIAMMA

Pour les stores avec bras sans rainures prévues pour le passage des câbles électriques. Dim. pour chaque rail : 1225 x 13 x 3 mm.

- 250 g

449803670



Stores | Accessoires de stores



Crochets de suspension FIAMMA

Lot de 6 crochets à coulisser dans le rail du store.

9701675



Kit de réparation FIAMMA

Pour toile. Comprend 3 bandes de PVC transparentes et adhésives.

449803671



Kit coupelles de fixation pour pied de store FIAMMA

Kit de 2 fixations au sol de coloris platinum de dim. 20 x 20 cm. Permet de fixer tous les pieds de stores au sol.

• 570 g
449803672



Tie down s black FIAMMA

Composée de 2 sangles noires réglables de 300 cm, de 2 piquets et de 2 ressorts de tension.

• Couleur : Noir • 1,0 kg

447700310



Wall brackets palstic (2pcs) FIAMMA

447700404



Patte de fixation latérale en aluminium FIAMMA

449902286



Kit awning pegs FIAMMA

Piquets à visser au sol en plastique anti-UV, ultra résistant, idéal pour terrains mous et sableux. Livré dans 1 sac comprenant 8 piquets Awning Peg de 20 cm, 8 piquets Awning Peg S de 14 cm, 8 crochets, 1 poignée, 2 Awning Plate.

• 1,0 kg

447700314



Sangle Tie-Down Kit Plus FIAMMA

Sangle anti-tempête qui permet de fixer tous types de stores au sol. Pour stores jusqu'à 6 m de long. Le kit est composé d'une sangle de 11 m réglable, de deux piquets et d'un ressort de tension.

• Longueur (m) : 11
• Couleur : Noir
• 1,0 kg

9701615



• Longueur (m) : 11
• Couleur : Jaune
• 1,0 kg

9701610

Manivelles de stores



1



2

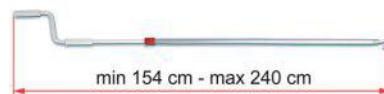

3

	Référence	Modèle	Longueur (cm)	Poids
1	9741970	Manivelle courte	16	300 g
2	9741980	Manivelle standard	126	300 g
3	9741990	Manivelle télescopique	155 à 240	1,0 kg





Thule Fabric Clamps THULE

Pinces permettant de tendre la toile de store afin d'éviter le bruit de battement du tissu provoqué par le vent. S'adaptent à la plupart des barres de tension. Set de 2 pièces.

• 800 g
449801738



Kit de réparation Repair Patch THULE

Kit de 3 bandes de réparation auto-adhésives transparentes (7,5 x 15 cm). Permet de réparer les petits trous dans la toile du store.

449300057

Sangle de blocage spéciale rail

Sangle élastique pour bloquer le store au sol. Conçue spécialement pour s'adapter au rail de store. Comprend 2 sangles avec extension triangulaire adaptable au rail, 2 piquets et 2 ressorts. Longueur maximale d'une sangle : 5,10 m.

• 890 g
449803676



Sangle anti-tempête

Sangle élastique pour bloquer le store au sol. Comprend 11 m + 1,5 m de sangle, 2 piquets et 1 ressort. Pour tous types de stores jusqu'à 12 m.

• 1,2 kg
9317030



Sangle de blocage spécial

Spécialement adaptée pour les auvents Prostor, Fiamma, Omnistor.

• 2,0 kg
449803677



Crochet de tubes pour suspension

Crochet permettant de suspendre des objets sur sa partie horizontale. Idéal pour les tubes d'auvent. S'adapte sur des tubes jusqu'à 43 mm de diamètre.

449803674



Bande LED flexible avec adhésif, étanche à l'eau (IP66), re-taillable tous les 5 cm. Avec câble de branchement 12 V. 60 LED par mètre. 300 lumens par bande de 5 m. Lumière blanche chaude. Utilisable store ouvert ou fermé. Consommation : 340-380 mA par mètre.

Profil de montage pour bande LED THULE

Pour installation d'une bande LED sur les THULE Omnistor 6200, 6300 et 9200.

• Longueur (m) : 1 • 800 g
449300143

Bande LED flexible THULE

• Etanchéité : IP66
• Longueur (m) : 4 • Longueur (m) : 6
• 840 g • 1,3 kg

449710144 **449710145**
• Longueur (m) : 5
• 1,1 kg
449300291



+ Adaptable sur Tristor 2 !



Sangle anti-tempête Hold Down Side Strap Kit THULE

Kit de 2 sangles anti-tempête de 3 m qui empêche le store et l'auvent d'être endommagés en cas de montée du vent. Le kit se fixe aux pieds de support du store et s'utilise facilement avec un auvent ou des parois de protection.

• 1,0 kg
9317011

Sangle anti-tempête Hold Down Kit THULE

Composée d'une sangle noire de 11 m, 1 ressort et 2 piquets.

• 1,2 kg
9317010





Stores | Accessoires de stores

Joint Rain Guard FIAMMA

Joint d'étanchéité en caoutchouc qui se glisse entre le store et la paroi du véhicule pour éviter que l'eau ne passe. Se pose sans démonter le store.



	Référence	Désignation	Description	Largeur (cm)
1	9320619	Joint Rain Guard S	Pour store installé avec l'étrier AS 120 sur surface plane. Prix au mètre.	1,6
2	9320620	Joint Rain Guard M	Pour stores éloignés de la paroi de maximum 4 cm ou pour paroi arrondie. Prix au mètre.	4
3	9320624	Joint Rain Guard L	Pour stores éloignés de la paroi de maximum 9 cm ou pour paroi arrondie. Prix au mètre.	9
4	449803678	Joint Rain Guard Lower	Pour stores F45S/L montés en porte-à-faux et éloignés de la paroi. Prix au mètre.	8

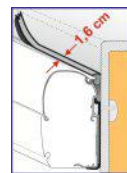

1

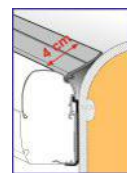

2

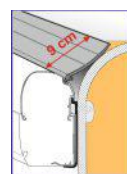

3



4



Rail aluminium de 5 m pour fixation de store

Pour fixation du store sur surface plane. Longueur 5 m, hauteur 28 mm, Ø intérieur du tube 9 mm.

• 980 g

449803675

Kit Joint Rain Guard FIAMMA

Kit de joints découpés au préalable en rouleaux de 550 cm.



	Référence	Désignation	Description
1	449803679	Kit Joint Rain Guard F65	Pour stores de toit F65S et F65L. Longueur de 4,5 m.
2	449900215	Kit rain guard van	Pour les stores F45s et F35pro montés sur les mini-vans avec porte-à-faux et éloignés de la paroi. Longueur de 3 m.
3	449803680	Kit joint Rain Guard F40van	Joint d'étanchéité conçu spécialement pour le store F40 Van. Fourni avec 2 revêtements et un joint de 2,70 m.

1



2



3



Joint Privacy FIAMMA

Jeu de 2 joints d'étanchéité pour éviter l'infiltration d'eau dans le Privacy en cas de pluie. À poser sur les embouts de store.

• Modèle store : F45S

449900499

• Modèle store : F45L

449803681



Sangle safety strip FIAMMA

Sangle de 39 cm avec boucle de serrage coulissante pour fermer le bandeau frontal en toute sécurité. Pour les stores F35 PRO.

• Modèle store : F35pro

• Longueur (cm) : 39

• 500 g

449803682



Joint EPDM THULE

Joint auto-adhésif assurant l'étanchéité entre le véhicule et le store de toit. Parfait pour les stores montés sur le toit. Lot de 2 bandes de 2 m.

• Longueur (m) : 2

• Epaisseur (mm) : 25

• Largeur (mm) : 30

9320630

Joint d'étanchéité - THULE SEALING RUBBER

Joint assurant l'étanchéité entre le véhicule

et le store de paroi en cas de montage avec un adaptateur plat. Équipé d'un système de drainage intégré. Peut-être coupé à la longueur nécessaire.



Référence	Modèle store	Longueur (m)	Largeur (cm)
449300088	Série 5, Série 8	4	5
449300087	Série 5, Série 8	30	5
9320618	Série 5, Série 8	4	8
9320616	Série 5, Série 8	30	8
449300089	4900	4	6
449300090	4900	30	6



Stores | Accessoires de stores



Tendeur télescopique Rafter FIAMMA

Longueur réglable de 142 cm à 265 cm. Pour stores FIAMMA F45/F65/F80 et pour stores avec extension jusqu'à 250 cm.

- Modèle store : F45, F65, F80
- Longueur (cm) : 142 à 265
- 800 g

9701580



Rafter Led FIAMMA

Pour tous stores F45s et F45L. Rafter 12 V composé de 17 LEDS avec interrupteur. 3,6 W. Dim. longueur : mini. 142 cm , maxi. 265 cm.

- Modèle store : F45L, F45S
- Longueur min (m) : 142
- Longueur max (m) : 265
- Longueur (cm) : 265
- Puissance (W) : 3,6
- 1,4 kg

449803684

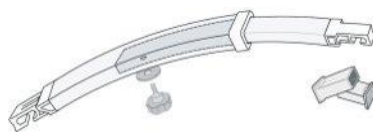

Tendeur télescopique Rafter Pro FIAMMA

De forme courbe pour améliorer l'écoulement de l'eau sur le store. Longueur réglable de min. 144 cm à max. 265 cm, pour stores avec avancée jusqu'à 250 cm. Usage déconseillé en cas de températures élevées.

- Longueur (cm) : 144 à 265
- 820 g

9701570



Tendeur de toile Rafter Caravanstore XL FIAMMA

- Ø (mm) : 30
- 800 g

9701590

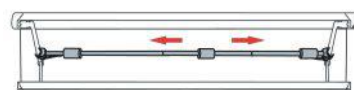

Magicrafter FIAMMA

Se monte en un instant grâce aux embouts s'accrochant aux articulations des bras, les maintenant tendus pour éviter qu'ils ne se plient. Compatible avec tous les stores de 250 à 400 cm de toute marque.

- 1,3 kg

449803683



Magicrafter Pro FIAMMA

Tendeur de toile livré avec ses deux supports à monter sur les articulations des bras du store pour une bonne tension de la toile. Compatible avec tous les modèles de stores Fiamma et aussi sur les autres marques. Usage déconseillé en cas de températures élevées. Compatible avec tous les stores de 350 à 450 cm.

- 800 g

449803685

Tendeur - Rafter G2 THULE

Tendeur supplémentaire pour une tension optimale du store et une meilleure résistance au vent. En aluminium anodisé et plastique de haute qualité. Grâce au ressort intégré le tendeur se positionne facilement dans le store.



Tendeurs optionnels pour stores THULE 3,00 m et 3,50 m. ces tendeurs sont livrés de série avec les stores THULE de 4,00 m et 4,50 m.



Modèle store	Avancée (cm)	Référence
5200, 4900, 5002, 5003	200	449770110
4900, 5002, 5003, 5200	250	449770113
6002, 6200, 3200	200	449770111
3200, 6002, 6200	250	449770114
1200	250	449770118
8000	275	449770115
9200	300	449770117

Kit de tendeurs intégrés pour Omnistor 6300 THULE

Pour Thule Omnistor 6300.

- 1,6 kg

449802104

Kit de tendeurs intégrés pour Omnistor 5200 THULE

Pour THULE Omnistor 5200 .

- 1,6 kg

449802743





Room Van FIAMMA

Solution simple, légère et efficace pour encore plus d'intimité conçue pour le store F40 VAN. Il se fixe au bandeau frontal et aux côtés du store F40van sans aucun piquet pour le montage. Léger et résistant grâce à son tissu Ripstop, il ne prendra que très peu de place une fois replié dans son sac de rangement Mega Bag livré de série.

Compatible store
F40van



1



2

	Référence	Modèle	Modèle store	Longueur du store (cm)	Hauteur de montage (cm)	Avancée (cm)	Poids
1	449802237	Auvent Room Van	F40van	270	180-210	225	4,6 kg
2	449802238	Auvent Room Van Premium	F40van	270	180-210	225	590 g

Privacy Ultra Light FIAMMA

Auvent robuste et léger qui se monte simplement et rapidement sur paroi droite ou profilée. Les parois latérales sont équipées de moustiquaires qui peuvent être enroulées intégralement ou se relever afin d'augmenter la surface d'ombre.

- Tissu Ripstop, léger, résistant aux déchirures et aux accrocs
- Toit avec aération automatique pour une température optimale Sur la paroi latérale, il est également possible d'insérer des panneaux supplémentaires de type Blocker ou SunView, pour augmenter l'espace abrité.

Livré avec 2 rideaux pour la fenêtre de la façade, 1 kit d'installation pour stores FIAMMA, 1 kit de tendeurs latéraux, 1 kit de piquets et élastiques et 1 sac de rangement.

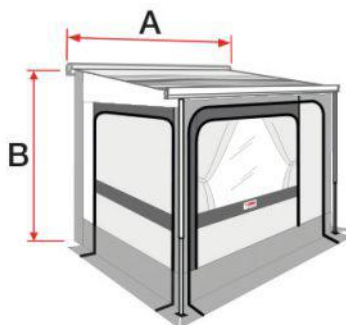

+ Léger et robuste
Installation rapide

Référence	Modèle	Modèle store	Longueur du store (cm)	Hauteur de montage (cm)	Poids
449802232	Privacy ultra light van 260	F45	260	180 - 220	12,3 kg
449802233	Privacy ultra light 300	F45, F65, F80	300	230 - 280	14,2 kg
449802234	Privacy ultra light 350	F45, F65, F80	350	230 - 280	15,4 kg
449802235	Privacy ultra light 400	F45, F70, F65, F80	400	230 - 280	16,6 kg
449802236	Privacy ultra light 450	F45, F70, F65, F80	450	230 - 280	17,8 kg



Privacy Room F45/F65/F70/F80 FIAMMA

Les Privacy Room se composent désormais d'un module de base de 300 cm auquel il faut ajouter les façades selon la configuration souhaitée. Toute la gamme est conçue avec un tout nouveau tissu aux caractéristiques techniques plus performantes et la porte bénéficie de finitions particulières pour une étanchéité optimale.

Comment commander un Privacy Room ?

Il faut commander séparément le module base [2] et les façades [3] afin d'obtenir un produit complet de la longueur désirée.

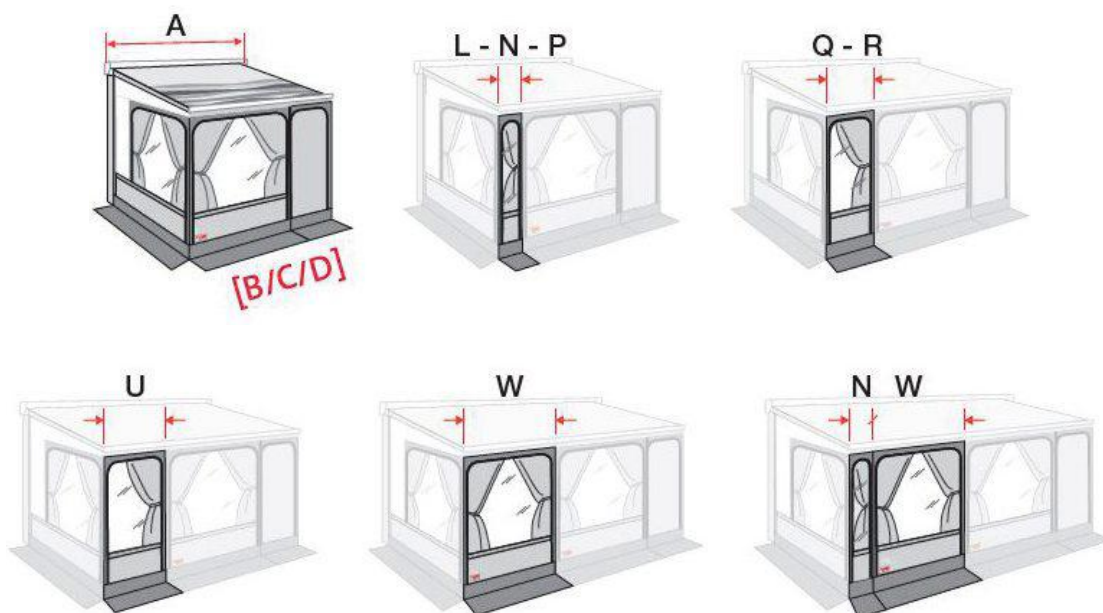

Privacy Room F45 / F70	Longueur du store A	[2] Module de base	[3] Façade
P. Room Van 260	260 cm	449802898	-
P. Room Van 300	300 cm	449802898	449802906
P. Room 300 Medium	300 cm	449802899	-
P. Room 325 Medium	325 cm	449802899	449804328
P. Room 350 Medium	350 cm	449802899	449802907
P. Room 375 Medium	375 cm	449802899	449802909
P. Room 400 Medium	400 cm	449802899	449802910
P. Room 425 Medium	425 cm	449802899	449802911
P. Room 450 Medium	450 cm	449802899	449802913
P. Room 500 Medium	500 cm	449802899	449802915
P. Room 550 Medium	550 cm	449802899	449802907 + 449802915
P. Room 300 Large	300 cm	449802900	-
P. Room 325 Large	325 cm	449802900	449804328
P. Room 350 Large	350 cm	449802900	449802907
P. Room 375 Large	375 cm	449802900	449802909
P. Room 400 Large	400 cm	449802900	449802910
P. Room 425 Large	425 cm	449802900	449802911
P. Room 450 Large	450 cm	449802900	449802913
P. Room 500 Large	500 cm	449802900	449802915
P. Room 550 Large	550 cm	449802900	449802907 + 449802915





Auvents | Auvents de camping-cars

Privacy Room F45/F65/F70/F80 FIAMMA

Les Privacy Room se composent désormais d'un module de base de 300 cm auquel il faut ajouter les façades selon la configuration souhaitée. Toute la gamme est conçue avec un tout nouveau tissu aux caractéristiques techniques plus performantes et la porte bénéficie de finitions particulières pour une étanchéité optimale.

Comment commander un Privacy Room ?

Il faut commander séparément le module base [2] et les façades [3] afin d'obtenir un produit complet de la longueur désirée.

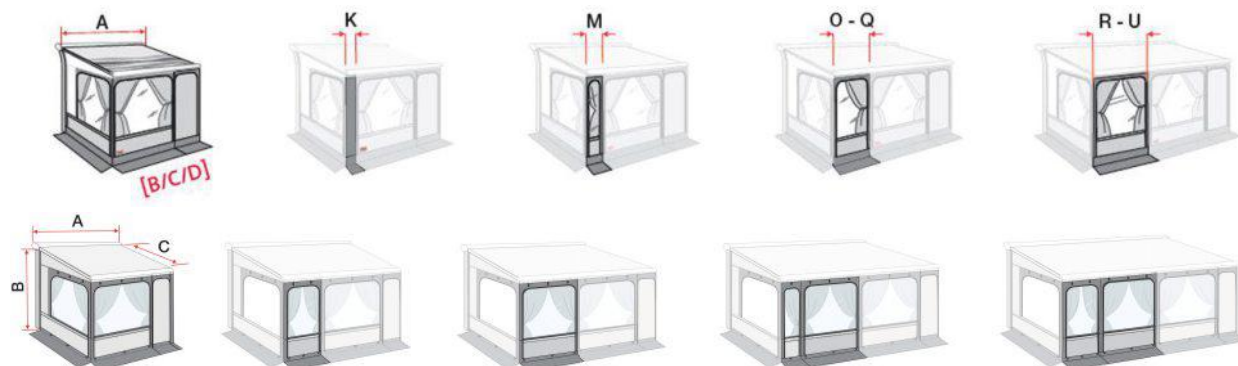

Privacy Room F65 / F80	Longueur du store A	[2] Module de base	[3] Façade
P. Room 300 Ducato >06/06	300 cm	449802901	-
P. Room 320 Ducato >06/06	320 cm	449802901	449802904
P. Room 340 Ducato >06/06	340 cm	449802901	449802905
P. Room 370 Ducato >06/06	370 cm	449802901	449802908
P. Room 400 Ducato >06/06	400 cm	449802901	449802910
P. Room 425 Ducato >06/06	425 cm	449802901	449802911
P. Room 450 Ducato >06/06	450 cm	449802901	449802913
P. Room 300 H3	300 cm	449802902	-
P. Room 320 H3	320 cm	449802902	449802904
P. Room 340 H3	340 cm	449802902	449802905
P. Room 370 H3	370 cm	449802902	449802908
P. Room 400 H3	400 cm	449802902	449802910
P. Room 425 H3	425 cm	449802902	449802911
P. Room 450 H3	450 cm	449802902	449802913
P. Room 300 / H: 245-280	300 cm	449802903	-
P. Room 320 / H: 245-280	320 cm	449802903	449802904
P. Room 340 / H: 245-280	340 cm	449802903	449802905
P. Room 370 / H: 245-280	370 cm	449802903	449802908
P. Room 400 / H: 245-280	400 cm	449802903	449802910
P. Room 425 / H: 245-280	425 cm	449802903	449802911
P. Room 450 / H: 245-280	450 cm	449802903	449802913
P. Room F80L 450 XL	450 cm	449804313	449802913
P. Room F80L 500 XL	500 cm	449804313	449802915
P. Room F80L 550 XL	550 cm	449804313	449802915 + 449802907
P. Room F80L 600 XL	600 cm	449804313	449802915 + 449802910
P. Room F80L 450 XXL	450 cm	449804314	449802913
P. Room F80L 500 XXL	500 cm	449804314	449802915
P. Room F80L 550 XXL	550 cm	449804314	449802915 + 449802907
P. Room F80L 600 XXL	600 cm	449804314	449802915 + 449802910



Privacy Room Light FIAMMA

Les Privacy Room se composent désormais d'un module de base de 300 cm auquel il faut ajouter les façades selon la configuration souhaitée. Toute la gamme est conçue avec un tout nouveau tissu aux caractéristiques techniques plus performantes et la porte bénéficie de finitions particulières pour une étanchéité optimale.

Comment commander un Privacy Room ?

Il faut commander séparément le module base [2] et les façades [3] afin d'obtenir un produit complet de la longueur désirée.

P. Room Light	Longueur du store A	[2] Module de base	[3] Façade
P. Room Light Van 260	260 cm	449802916	-
P. Room Light 300 Medium	300 cm	449802917	-
P. Room Light 325 Medium	325 cm	449802917	449804329
P. Room Light 350 Medium	350 cm	449802917	449802920
P. Room Light 375 Medium	375 cm	449802917	449802921
P. Room Light 400 Medium	400 cm	449802917	449802922
P. Room Light 425 Medium	425 cm	449802917	449802923
P. Room Light 300 Large	300 cm	449802918	-
P. Room Light 325 Large	325 cm	449802918	449804329
P. Room Light 350 Large	350 cm	449802918	449802920
P. Room Light 375 Large	375 cm	449802918	449802921
P. Room Light 400 Large	400 cm	449802918	449802922
P. Room Light 425 Large	425 cm	449802918	449802923

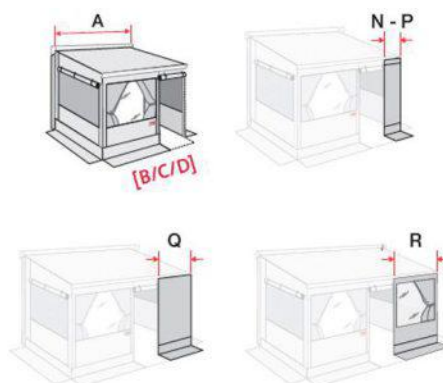

Privacy Room CS Light FIAMMA

Les Privacy Room se composent désormais d'un module de base de 300 cm auquel il faut ajouter les façades selon la configuration souhaitée. Toute la gamme est conçue avec un tout nouveau tissu aux caractéristiques techniques plus performantes et la porte bénéficie de finitions particulières pour une étanchéité optimale.

Comment commander un Privacy Room ?

Il faut commander séparément le module base [2] et les façades [3] afin d'obtenir un produit complet de la longueur désirée.

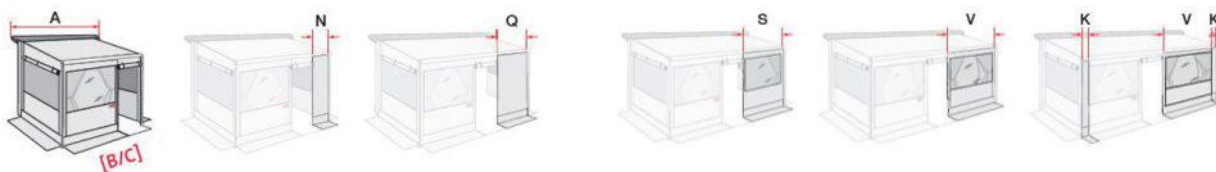

P. Room CS Light	Store compatible	Longueur du store A	[2] Module de base	[3] Façade
P. Room CS Light 250 van	F35pro 250	250 cm	449802928	-
P. Room CS Light 270 van	F35pro 270	270 cm	449802929	-
P. Room CS Light 280	CStore 280 - F35pro 270	280 cm	449802930	-
P. Room CS Light 310	CStore 310 - F35pro 300	310 cm	449802931	-
P. Room CS Light 360	CStore 360	360 cm	449802931	449802920
P. Room CS Light 410	CStore 410	410 cm	449802931	449802922
P. Room CS Light 440	CStore 440	440 cm	449802931	449802924
P. Room CS Light XL 280	CStore XL 280	280 cm	449802926	-
P. Room CS Light XL 310	CStore XL 310	310 cm	449802927	-
P. Room CS Light XL 360	CStore XL 360	360 cm	449802927	449802920
P. Room CS Light XL 410	CStore XL 410	410 cm	449802927	449802922
P. Room CS Light XL 440	CStore XL 440	440 cm	449802927	449802924
P. Room CS Light XL 500	CStore XL 500	500 cm	449802927	449802925
P. Room CS Light XL 550	CStore XL 550	550 cm	449802927	449802919 (x2) + 449802925

ACCESSOIRES

Kit adaptateur Privacy Room CS Light pour F35pro FIAMMA

Permet l'installation du Privacy Room CS Light sur les stores F35pro 270 et F35pro 300 lors d'un montage sur caravane.

449802315





Quickfit THULE

Le Quickfit est un auvent léger breveté qui s'installe facilement et rapidement sur tous les modèles de stores (toutes marques). Le panneau avant intègre une porte s'ouvrant à droite ou à gauche, les fenêtres démontables sont équipées de rideaux et moustiquaires. Le double toit apporte une excellente isolation. Montage sur la structure du store. Avancée de 2,25 m pour des stores d'avancé 2,50 m au minimum. Fabriqué en toile Ripstop légère et très résistante au déchirement. Livré avec Thule Windslip et un sac de rangement.

Combinaison possible avec les THULE Smart Panels

Véhicules pouvant être équipés :

- Caravane équipée d'un store de toit : se glisse dans le rail d'origine de la caravane.
- Fourgon Fiat Ducato équipé d'un store de toit Thule Omnistor 6200/6300 : dans le rail de fixation en option.
- Camping-car équipé d'un store de toit Thule Omnistor 6200/6300/9200 : dans le rail de fixation en option.
- Véhicule de loisirs équipé d'un store de paroi (toutes marques) : dans le rail de fixation en option.



+ Installation facile et très rapide !



Référence	Modèle	Longueur (m)	Hauteur côtés	Hauteur de montage (cm)	Poids
449300133	Ducato	3	Medium	230 à 250	22,5 kg
449300131	Standard	2,6	Medium	225 à 244	20,0 kg
449300132	Standard	2,6	Large	245 à 264	21,0 kg
449300149	Standard	2,6	X-Large	265 à 284	16,1 kg
449300150	Standard	3,1	Medium	225 à 244	16,7 kg
449300151	Standard	3,1	Large	245 à 264	17,1 kg
449300152	Standard	3,1	X-Large	265 à 284	17,4 kg
449300134	Standard	3,6	Medium	225 à 244	24,0 kg
449300135	Standard	3,6	Large	245 à 264	19,0 kg
449300153	Standard	3,6	X-Large	265 à 284	18,4 kg

ACCESSOIRES

Panneaux moustiquaires pour auvent THULE QuickFit



Référence	Désignation
449300154	Panneaux moustiquaires Quickfit côtés droit et gauche
449300155	Panneaux moustiquaires Quickfit façade 2,60 m
449300156	Panneaux moustiquaires Quickfit façade 3,00 m / 3,10 m
449300157	Panneaux moustiquaires Quickfit façade 3,60 m





Residence G3 pour Eriba Touring 3,25 m THULE

Spécialement conçu pour caravane Eriba Touring en combinaison avec le store de toit TO 6300 3,25 m. Offre un espace de vie supplémentaire. La façade a une ouverture de porte à droite et peut également être enroulée séparément pour une entrée facile. Il est possible d'ajouter des accessoires Thule en option à la façade d'auvent. Livré dans un sac de transport.

- Longueur du store (cm) : 325
- ERIBA Touring
- 25,0 kg

449803686

Auvents VEDUTA THULE

Adaptés à des séjours longs en caravane, les auvents VEDUTA sont combinable seulement avec les stores 6300/6200 montés sur caravane (Hauteur de montage 2,45 m - 2,59 m). Le panneau avant incliné offre une grande surface habitable intérieure. Livré avec 2 profils de serrage latéral qui permettent de monter et de raccorder le panneau de côté avec la toile du store. La façade se glisse sans effort dans la rainure de la barre de charge du store. La façade et les panneaux latéraux se relient par fermeture éclair.

- Le fond de l'auvent est muni d'un double bande anti-courant d'air pour une meilleure protection contre la poussière et la pluie. La bande anti-courant d'air et le couvre-roue fournis empêchent le vent d'entrer par l'espace sous votre véhicule. Le tout est livré dans deux sacs de rangement.

- Les 4 panneaux de fenêtre sont dézippables et peuvent être placés soit sur le côté ou à l'avant. Un panneau comporte deux ouvertures de porte intégrées. Les côtés peuvent être enroulés.

- Toutes les fenêtres sont munies de moustiquaires pour empêcher la poussière et les insectes nuisibles d'entrer tout en créant une ventilation optimale. Les moustiquaires sont recouvertes de housses extérieures transparentes avec fermetures à glissière qui peuvent être enroulées.

- La façade, en une seule pièce avec deux panneaux de fenêtre, est facile à installer.

- La toile Artex® est 100 % polyester enduite d'acrylate sur un côté et imprégnée de Teflon. La finition fongicide empêche le développement de champignons et moisissures. La toile n'absorbe pratiquement aucune humidité et offre une étanchéité optimale à l'eau. Elle est lavable et demande très peu d'entretien.

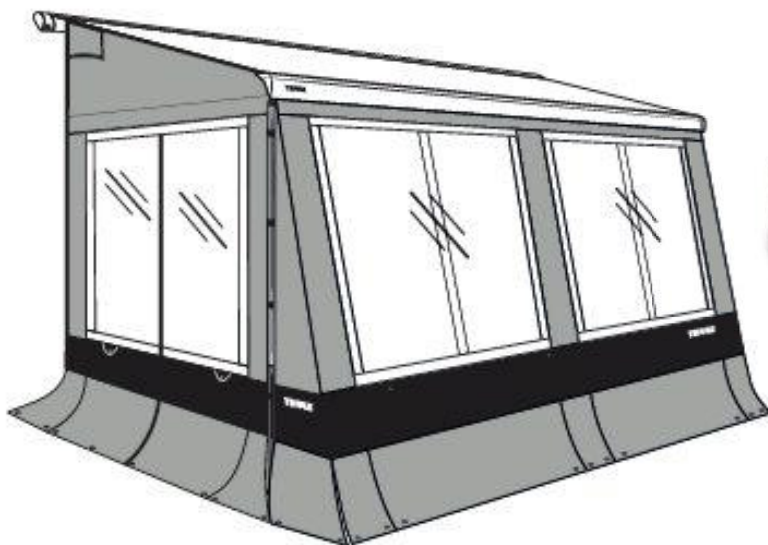

Référence	Longueur du store (cm)	Hauteur de montage (cm)	Poids
449802156	400	245 à 259	33,0 kg
449802157	425	245 à 259	34,0 kg
449802158	450	245 à 259	35,0 kg
449802159	500	245 à 259	39,0 kg



Auvents | Sas arrière

Spacecamp®
SAS ARRIÈRE



Spacecamp SAS arrière - Auvent multifonction a fixé à l'arrière du fourgon

Sas arrière qui permet d'avoir une pièce supplémentaire lors des vos étapes. Applications multiples : cabine de douche, espace repas, zone de rangement... Réalisé en toile Ten Cate® polyester avec enduction acrylique : imperméable et respirant, résistant, et facile à nettoyer. Finitions avec biais inaltérable en PVC, liaison au sol avec bavette PVC. Une fenêtre cristal habille la face arrière. Un volet monté sur fermeture à glissière procurera davantage d'intimité. Une armature en acier traité anti-corrosion de Ø 22 mm est fournie pour les véhicules équipés de portes à l'arrière, pour assurer le parfait écoulement des eaux pluviales. Facile à monter : l'entoilage s'accroche en un tournemain au véhicule grâce aux boutons-pression Tenax®. Reste à tendre chacun des côtés en les piquetant au sol tour à tour. Surface au sol : 2,5 m². Livré avec un sac de rangement.



Référence	Véhicule(s) Compatible(s)	Poids
449802461	FORD Transit Custom ≥ 09/2014	4,0 kg
449802463	FIAT Talento > 2015 Hayon RENAULT Trafic III MH2 > 2015 Hayon OPEL Vivaro 2015 à 2019 Hayon	4,0 kg
449802462	MERCEDES Marco Polo > 04/2014 MERCEDES Jules Verne > 11/2014	4,0 kg
449802482	CITROËN SpaceTourer > 09/2016 CITROËN Jumpy > 09/2016 OPEL Vivaro > 09/2019 PEUGEOT Expert > 2016 TOYOTA ProAce > 2016	4,0 kg
449802465	VW T5 / T6 > 2003	4,0 kg
449802464	RENAULT Trafic III MH2 > 2015 Double porte FIAT Talento > 2015 Double porte OPEL Vivaro 2015 à 2019 Double porte	4,0 kg

FIAMMA
home is everywhere

Solettes pour fourgon FIAMMA

La solution idéale pour agrandir l'espace de vie de votre véhicule. Il permet d'avoir une plus grande surface d'ombre, plus d'intimité et de confort à l'arrière du véhicule. Montage très rapide.



1 sas FIAT DUCATO ouvert



sas FIAT DUCATO fermé



2 sas VW T5/T6

Référence	Véhicule(s) Compatible(s)	Poids
1 449803687	FIAT Ducato > 2006 CITROËN Jumper > 2006 PEUGEOT Boxer H2 > 2006 MERCEDES Sprinter H2 2006 à 2008	3,3 kg
2 449803688	VW T5 / T6	9,8 kg

ACCESSOIRES



Kit poles FIAMMA

Kit de 2 tubes en aluminium servant à rallonger la porte pour l'utiliser comme store supplémentaire.
• Conditionnement : Lot de 2

449803689



Auvents | Auvents indépendants



Auvent indépendant

Auvent en toile en polyester. Armature constituée de 3 arceaux en fibre de verre de Ø 11 mm + 2 mâts relevés, 2 fenêtres latérales avec moustiquaires et volets, 1 porte avant, 1 porte arrière, 1 entrée latérale. Hauteur intérieure de 2 m. Casquette côté véhicule pour passage.

- Matière : Polyester
- Longueur (cm) : 300
- Largeur (cm) : 330

449803690

- Hauteur (cm) : 200
- Couleur : Beige
- 8,6 kg

Auvents | Accessoires auvents



Tapis de sol Patio-mat FIAMMA

Tapis de sol en polypropylène léger et facile à transporter. Dessin double face. Tissu résistant aux UV.

+ Très confortable et résistant



ACCESSOIRES



Patio Bag FIAMMA

Sac de rangement en polyester muni d'une bandoulière pour Patio-Mat.

- Longueur (cm) : 90
- Largeur (cm) : 35
- Hauteur (cm) : 16

449803696

Référence	Longueur (cm)	Largeur (cm)	Surface (m ²)	Poids
449803691	290	250	7,25	3,0 kg
449803692	340	250	8,5	3,7 kg
449803693	390	250	9,75	3,9 kg
449803694	440	250	11,25	4,3 kg
449803695	490	250	12,25	4,6 kg



Auvents | Accessoires auvents

Tapis de sol Confort VIA MONDO

Préserve l'herbe sous le tapis tout en faisant barrage aux insectes et à la saleté. Lavable et imputrescible. Retardateur de feu. Entièrement cousu. Avec 4 œillets. Livré avec sac de rangement. Matière : HDPE (Polyéthylène haute densité), 245 g/m². Coloris GRIS.



Référence	Longueur (cm)	Largeur (cm)	Surface (m ²)	Couleur	Poids
449800143	300	250	7,5	Gris	1,9 kg
449800144	350	250	8,8	Gris	2,2 kg
449800145	400	250	10	Gris	2,5 kg
449800146	450	250	11,3	Gris	2,8 kg
449800147	500	250	12,5	Gris	3,1 kg
449800148	550	250	13,8	Gris	3,4 kg
449800149	600	250	15	Gris	3,7 kg
449800150	500	300	15	Gris	3,7 kg
449800151	550	300	16,5	Gris	4,1 kg
449800152	600	300	18	Gris	4,5 kg

Tapis de sol Premium VIA MONDO

Tapis haut de gamme extrêmement résistant. Respirant, il préserve l'herbe, protège de la saleté et des insectes. Lavable et facilement balayable. Ininflammable, imputrescible et anti-UV, il résiste aux produits chimiques. Ourlet sur tout le périmètre, 4 œillets de fixation. Matière : PVC renforcé fibre de polyester 480 g/m². Fourni avec housse de rangement.

+ Peut être recoupé sans s'effiloche, ultra-résistant à la déchirure, résiste aux produits chimiques.

Longueur (cm)	Largeur (cm)	Surface (m ²)	Gris	Bleu	Poids
300	250	7,5	449800168	449800153	3,6 kg
350	250	8,8	449800169	449800154	4,2 kg
400	250	10	449800170	449800155	4,8 kg
450	250	11,3	449800171	449800156	5,4 kg
500	250	12,5	449800172	449800157	6,0 kg
550	250	13,8	449800173	449800158	6,6 kg
600	250	15	449800174	449800159	7,2 kg
400	300	12	449800175	449800160	5,8 kg
450	300	13,5	449800176	449800161	6,5 kg
500	300	15	449800177	449800162	7,2 kg
550	300	16,5	449800178	449800163	8,0 kg
600	300	18	449800179	449800164	8,7 kg

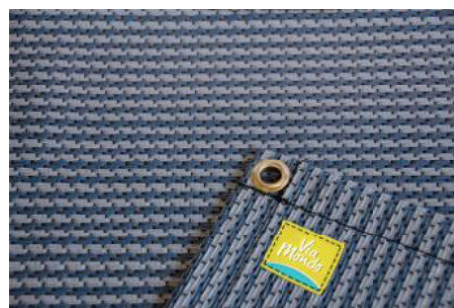

Caillebotis en mousse VIA MONDO

Caillebotis en mousse confortable, léger et durable. Convient pour les auvents, les tentes et les aires de jeux. Protège de l'humidité, des salissures et préserve l'herbe. Peut être découpé à la taille souhaitée. Coloris gris. Dimensions d'un caillebotis : 60 x 60 x 1,1 cm.

Référence	Conditionnement	Poids
449800717	Lot de 4	920 g
449800718	Lot de 8	1,9 kg
449800719	Lot de 16	2,8 kg

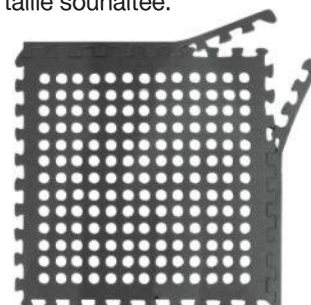

Tapis de sol Riva TRAVELLIFE

Tapis en mousse PVC avec un support en nylon ignifugé et résistant aux UV. Peut être redécoupé sans risque d'effilochage.



1	2	Longueur (cm)	Largeur (cm)	Poids
Anthracite	Bleu			
449804655	449804662	300	250	3,5 kg
449804656	449804663	400	250	4,7 kg
449804657	449804664	500	250	5,9 kg
449804658	449804665	600	250	7,0 kg
449804659	449804666	400	300	5,5 kg
449804660	449804667	500	300	6,9 kg
449804661	449804668	600	300	8,3 kg

Tapis de sol Trento TRAVELLIFE

Tapis en polypropylène 100 % recyclé, ignifugé et résistant aux UV. Peut être redécoupé sans risque d'effilochage. Livré dans une mallette de transport avec crochets et clips de montage.



Référence	Longueur (cm)	Largeur (cm)	Couleur	Poids
449804673	300	250	Anthracite	2,6 kg
449804674	350	250	Anthracite	2,9 kg
449804675	400	250	Anthracite	3,2 kg
449804676	450	250	Anthracite	3,6 kg
449804677	500	250	Anthracite	3,9 kg
449804678	550	250	Anthracite	4,3 kg
449804679	600	250	Anthracite	4,6 kg



**Tapis de sol Aerotex TRAVELLIFE**

Tapis en jute 100 % recyclé, ignifugé et résistant aux UV. Peut être redécoupé sans risque d'effilochage.

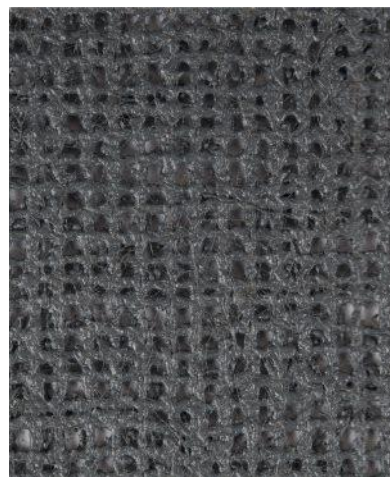

Couleur			Longueur (cm)	Largeur (cm)	Poids
Bleu	Vert	Gris			
449804571	449804575	449804579	300	250	3,5 kg
449804572	449804576	449804580	400	250	3,5 kg
449804573	449804577	449804581	500	250	3,5 kg
449804574	449804578	449804582	600	250	3,5 kg

Tapis de sol Eco TRAVELLIFE

Tapis de sol écologique dont la matière garantit le maintien de l'oxygénation du sol. Peut être redécoupé sans risque d'effilochage.



Référence	Longueur (cm)	Largeur (cm)	Couleur	Poids
449804626	300	250	Noir	3,5 kg
449804627	400	250	Noir	3,5 kg
449804628	500	250	Noir	3,5 kg
449804629	600	250	Noir	3,5 kg
449804630	400	300	Noir	3,5 kg
449804631	500	300	Noir	3,5 kg
449804632	600	300	Noir	3,5 kg

Tapis de sol gonflable TRAVELLIFE

Le tapis de sol gonflable fait en sorte qu'en cas de forte chute de pluie, l'avant-tente reste sec grâce aux chambres à air gonflables d'une hauteur de 5 cm. Pliable et facile à nettoyer vous garderez les pieds au sec quelque soit les conditions météorologiques.



Référence	Longueur (cm)	Largeur (cm)	Hauteur (cm)	Poids
449804634	400	250	5	3,5 kg
449804635	450	250	5	3,5 kg
449804636	500	250	5	3,5 kg
449804637	600	250	5	3,5 kg
449804638	400	300	5	3,5 kg
449804639	450	300	5	3,5 kg
449804640	500	300	5	3,5 kg
449804641	600	300	5	3,5 kg





Référence	Désignation	Spécificités	Longueur (mm)	Hauteur (mm)
1 449803697	Jupe latérale pour camping-car	Livré avec kit de passage de roue et jeu de boutons à pression	5500	600
2 447700589	Jupe lateral pour caravane	Livré avec kit de passage de roue et jeu de boutons à pression	4500	600
3 449803698	Jupe latérale pour VW T5/T6	-	2500	420
4 449803699	Jupe latérale pour FIAT Ducato	Livré avec couvre roue, sangles élastiques et aimants	4970	550
5 449803700	Jupe arrière pour VW T5/T6	-	-	-
6 449803701	Jupe arrière pour FIAT Ducato	-	-	-

Barres de maintien pour auvents FIAMMA



Référence	Désignation	Poids
1 449802316	Kit Magic Privacy Front pour store de 260 > 360 et 450	2,0 kg
1 449802317	Kit Magic Privacy Front pour store de 400/410 et 440	2,7 kg
1 449802318	Kit Magic Privacy Front pour store de 500 et 550	3,0 kg
1 449802319	Kit Magic Privacy Side	1,1 kg
2 449802320	Piquet verticale Door Pole F45	860 g
2 449802321	Piquet verticale Door Pole F65	850 g
3 449802322	Kit poles light	2,0 kg





Auvents | Accessoires auvents

THULE



Rail de fixation QuickFit et EasyLink THULE

Rail de 4 mètres à coller sur le véhicule ou le store pour le montage d'un auvent Thule.

- Couleur : Blanc
- 449300163**

- Couleur : Anthracite
- 449300164**

Rail de fixation Quickfit et EasyLink pour TO 1200 THULE

Profilés à double forme en PVC pour le montage d'un auvent Thule sur un store Thule Omnistor 1200.

449300165



Rail de fixation QuickFit et EasyLink pour TO 6200/9200 THULE

Profilés pour le montage d'un auvent Thule sur un store Thule Omnistor 6200/9200. Ne peut pas être utilisé simultanément avec le rail de montage pour LED.

449300136

Fixation d'auvent THULE

Kit de fixation à insérer dans la rainure (5 mm) de la barre de charge du store Fiamma pour le montage d'auvents THULE QuickFit et EasyLink.

• Longueur (mm) : 5
449300146

Kit toile pour store THULE

8 sangles d'extension pour monter un auvent Thule sur des stores d'une avancée de 2,75 à 3 m.

• 3,4 kg
449300145

Arceaux de tension latéraux THULE

Jeu de 2 armatures en fibre de verre pour mieux fixer l'auvent Thule au véhicule.

• 600 g
449300147

FIAMMA
home is everywhere



Mega Bag Elite FIAMMA

Sac idéal pour ranger l'auvent Privacy Room et tout autre accessoires. La version Élite est équipée de roues pour une plus grande facilité de transport.

- Longueur (cm) : 150
- Largeur (cm) : 35
- Hauteur (cm) : 35
- 1,0 kg

449802962

Mega Bag Smart L FIAMMA

Sac idéal pour le rangement et le transport même des skis. Plus grande longueur de 150 à 195 cm.

- Longueur (cm) : 195
- Largeur (cm) : 25
- Hauteur (cm) : 25
- 1,0 kg

449804348

FIAMMA
home is everywhere



Pack organizer privacy FIAMMA

Range-tout se suspendant à l'intérieur d'un auvent. En polyester résiné résistant aux rayons UV.

• 400 g
449803702



Jupe de bas de caisse grise avec jonc - prix au m

• 300 g
449803703

Silicone pour rail

• Volume (ml) : 100
• 300 g
9545910



Auvents | Accessoires auvents



Tendeur Hercule pour auvent

Pour tendre l'armature d'auvent sans effort. Pour tout diamètre de tube.

9505010



Tire piquets télescopique

Muni d'un écrou de serrage et d'une fixation de blocage. De 430 à 660 mm.

• 420 g

449803704



Pression de jupe d'auvent mâle et femelle

Pour fixation des jupes d'auvent.

449805759

Conditionnement : À l'unité



Jeu de 12 oeillets

Pour toile d'auvent, jupe, tapis de sol, etc.

- Conditionnement : Lot de 12
- Couleur : Noir

449900284



25 oeillets + outil à sertir HTD

Boîte de 25 oeillets à sertir pour passer les ventouses. Avec outil à sertir.

9331280

Embase de pied conique avec pointe

• Ø (mm) : 16

9547700

• Ø (mm) : 19

9547710

• Ø (mm) : 22

9547705

• Ø (mm) : 25

9547715

Oeillets clipsables pour bâche

- Conditionnement : Lot de 10

44484307B



Kit 4 oeillets à clipser + 4 tourniquets à visser

9549610



Collier à vis papillon 22 mm

- Conditionnement : À l'unité

9543710



Vis papillon pour collier

- Conditionnement : À l'unité

9543800



Collier pince 21 / 33 mm

- Conditionnement : À l'unité

9544910

Collier à vis papillon 25 mm

- Conditionnement : À l'unité

44811574B

Collier pince 25 / 28 mm

- Conditionnement : À l'unité

9544920



Fixation MGP à bec

- Conditionnement : Lot de 5

44800391B



Fixation MGP

- Conditionnement : À l'unité

9544960



Fixations MG

- Conditionnement : À l'unité

449803714



Auvents | Accessoires auvents

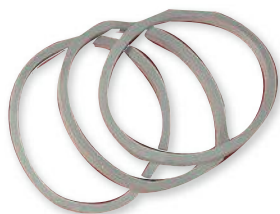

Bracelet caoutchouc

- Longueur (mm) : 80

9544700



Ressort de sécurité à tétons

- Longueur (mm) : 5
- Conditionnement : À l'unité

9547300



Barre balcon zinguée

- Conditionnement : Lot de 3
- 1,3 kg

9501731



Mât de tente galvanisé

- Conditionnement : À l'unité
- 1,1 kg

9501621



Faîtière anti-poches

- Conditionnement : Lot de 3
- 1,4 kg

9501011

Faîtière en acier

- Conditionnement : À l'unité
- 1,4 kg

9501211



Ventouse d'auvent en caoutchouc (Pour mât 21 mm)

- Conditionnement : À l'unité

9549560



Ventouse d'auvent en plastique avec agrafe

- Conditionnement : Lot de 5

44815900B



Clip en nylon avec passant

- Conditionnement : À l'unité
- Ø (mm) : 18 / 20

9547210

- Conditionnement : À l'unité
- Ø (mm) : 20 / 25

9547200



Clip pour nylon avec crochet

- Conditionnement : À l'unité
- Ø (mm) : 19 / 22

9547230

- Conditionnement : À l'unité
- Ø (mm) : 25 / 28

9547235



Embouts pointe pour mât

- Conditionnement : À l'unité
- Ø (mm) : 19

9547725

- Conditionnement : À l'unité
- Ø (mm) : 22

9547727

- Conditionnement : À l'unité
- Ø (mm) : 25

9547730



Attache faîtière horizontale

- Conditionnement : À l'unité

9549910



Attache faîtière verticale

9529920

Attache faîtière

- Conditionnement : Lot de 5

44801569B

Embout de faîtière avec crochet Ø 19 mm

- Conditionnement : À l'unité

9549820



Stores et auvents

Auvents | Accessoires auvents



Pelle / Pioche type US

Vissable et démontable.

- 2,0 kg

9545850



Maillet plastique

Avec manche en acier et arrache-piquet.

- Longueur (mm) : 290
- 300 g

9520010



Maillet caoutchouc

• Longueur (mm) : 360

- 250 g

9520000



Anneaux en caoutchouc

- Longueur (mm) : 110
- Conditionnement : À l'unité

449803710



Anneaux en caoutchouc - le lot de 5

- Spécificités : Dim. : 150 x 158 x 4 mm
- Conditionnement : Lot de 5

449803711



Anneaux en caoutchouc alvéolés

- Conditionnement : À l'unité

449803712



Anneaux en caoutchouc

- Spécificités : 46 x 13 x 3mm

- Conditionnement : À l'unité

449803713



Clip de tente à passant

- Spécificités : Pour tube Ø 20 mm
- Conditionnement : À l'unité

449803715



Clips de tente à passant

- Spécificités : Pour tube de Ø 25 mm
- Conditionnement : À l'unité

449803716



Tendeurs dural

- Spécificités : Avec trou Ø 5 mm

- Conditionnement : Lot de 10

449803717



Embout plastique pour tube

- Spécificités : Pour tube Ø 18/20 mm

- Conditionnement : À l'unité

449803718



Cordeau avec tendeur

- Longueur (mm) : 400
- Spécificités : Cordeau nylon de 4 m
- Conditionnement : Lot de 4

449803719



Câble élastique de camping

- Longueur (mm) : 4250
- Spécificités : Câble élastique de Ø 5,5 mm. 2 longueurs de 4,25 m.
- Conditionnement : À l'unité

449803720



Colliers de serrage Ø 20 mm

- Spécificités : Pour tube diamètre de 20mm

- Conditionnement : Lot de 5

449803721



Ressort long cliquet PMS

- Conditionnement : À l'unité

449803722



Pontet plastique

- Conditionnement : Lot de 10

449803723



Lot de 4 tendeurs MAGIC ROPE

Tendeurs polyvalents à dimension réglable. Un clip permet de le fixer et de le bloquer.

- Longueur (mm) : 750

- Ø (mm) : 5

449800013



Auvents | Accessoires auvents



Piquets de sol en acier VIA MONDO

Pour sols très durs et caillouteux. Livrés par 20 dans une mallette de transport.

+ Haute résistance



Piquets de sol Rock VIA MONDO

Set de 20 piquets de sol en acier en T très résistants, pour sols durs. Livrés dans une mallette de transport.

- Longueur (mm) : 230
- Ø (mm) : 6
- Conditionnement : Boîte de 20
- 1,9 kg

449800094

Piquets de sol Titan VIA MONDO

Set de 20 piquets de sol en acier robustes avec attache pratique, pour sols très durs et caillouteux.

- Longueur (mm) : 200
- Ø (mm) : 6,5
- Conditionnement : Boîte de 20
- 1,9 kg

449800093

Piquets de sol Lunar VIA MONDO

Set de 20 piquets de sol en acier robustes avec attache fluorescente, pour sols très durs et caillouteux.

- Longueur (mm) : 200
- Ø (mm) : 6,5
- Conditionnement : Boîte de 20
- 1,9 kg

449800092



+ Utilisation intensive



Piquets de sol Comet VIA MONDO

Set de 20 piquets de sol en acier à visser, très résistants, pour sols caillouteux ou rocheux.

- Longueur (mm) : 200
- Ø (mm) : 7
- Conditionnement : Boîte de 20
- 1,9 kg

449800090

Piquets de sol Météor VIA MONDO

Set de 20 piquets de sol en acier, très résistants avec attache pratique, pour sols caillouteux ou rocheux.

- Longueur (mm) : 180
- Ø (mm) : 7
- Conditionnement : Boîte de 20
- 1,9 kg

449800091

	Référence	Désignation	Longueur (mm)	Ø (mm)	Conditionnement
1	449803724	Piquet cornière L 190 mm	190	-	À l'unité
2	449803725	Piquet cornière L 290 mm	290	-	À l'unité
3	9530710	Piquet cornière en acier	300	-	À l'unité
4	9530800	Piquet cornière en aluminium	500	-	À l'unité
5	449803726	Piquet tente lourde L 355 mm	355	8	À l'unité
6	449803727	Piquet fil L 190 mm	190	4	À l'unité
7	449803728	Piquet fil L 230 mm	230	4	À l'unité
8	9544410	Piquet fil oeil fermé en acier 240 mm	240	4,3	À l'unité
9	44811586B	Piquet fil oeil ouvert en acier 150 mm	150	4	Lot de 10
9	9532020	Piquet fil oeil ouvert en acier 240 mm	240	4,3	À l'unité
9	9532030	Piquet fil oeil ouvert en acier 300 mm	300	4,3	À l'unité
9	9532120	Piquet fil oeil ouvert en acier 230 mm	230	7	À l'unité
9	9532125	Piquet fil oeil ouvert en acier 30 cm	300	7	À l'unité
10	449803729	Piquet roche L 230 mm	230	6	À l'unité
11	9548610	Piquet roche Tarzan en acier 170 mm	170	6	À l'unité
11	9548600	Piquet roche Tarzan en acier 230 mm	230	6	À l'unité



Thule Panorama

- Devis
- Commande

Infos client

Nom client : Date :

Nom société :

1. Quel est le type du store ?

- Store de paroi : TO 5200 TO 8000/5800* TO 5003 TO 5002*/5500*
- Store de toit : TO 9200 TO 6300/6200 TO 6900/6802 TO 6002/6502

2. Quelle est la longueur du store ?

- 3.00 m 3.25 m 3.50 m 3.75 m
- 4.00 m 4.25 m 4.50 m 5.00 m
- 5.50 m 6.00 m

3. Quelle est la hauteur de montage ?

Hauteur de montage (A) = distance entre le dessous du boîtier et le sol
Inclinaison du store (H)



- | | A | H |
|-----------------------------------|-----------------|-------|
| <input type="radio"/> M | 2.30 m - 2.44 m | 45 cm |
| <input type="radio"/> L | 2.45 m - 2.59 m | 60 cm |
| <input type="radio"/> XL | 2.60 m - 2.74 m | 75 cm |
| <input type="radio"/> Ducato..... | 2.30 m - 2.50 m | 45 cm |

ATTENTION : Avant de passer la commande, vérifiez si la porte pourra s'ouvrir tenant compte de l'inclinaison du store

Accessoires

- Thule Curtains (rideaux) Set 1 : 3.00 m - 4.50 m Réf. 301563
- Thule Curtains (rideaux) Set 3 : 5.00 m - 6.00 m Réf. 301565
- Thule Mosquito Panorama - Side (moustiquaire côté) Réf. 309930
- Thule Mosquito Panorama - Front (moustiquaire façade) Réf. 309931
- Thule Hold Down Side Strap Kit Réf. 307916
- Thule Wheelcover (cache-roue) Réf. 307397
- *Thule Transformation Kit (kit de transformation) for TO 5002/5500/5800 Réf. 309623

Bon de commande Thule Residence G3

L'entourage d'auvent Thule Residence G3 consiste en un set de côtés et une façade. Ensemble avec le store ceci forme un espace supplémentaire. Plusieurs accessoires optionnels complètent le tout.

Infos client

Nom client : No. de devis :

Nom Société : Date :

1. Quel store avez-vous?

Stores de paroi

- 5200/5003
 8000/5800*
 4900
 5002*/5500*

Stores de toit

- 6200
 9200
 6900/6802
 6002/6502

2. Quelle est la longueur du store?

- 3.00 m
 3.25 m
 3.50 m
 3.75 m
 4.00 m
 4.25 m
 4.50 m
 5.00 m
 5.50 m
 6.00 m

3. Quelle est la hauteur de montage du store?

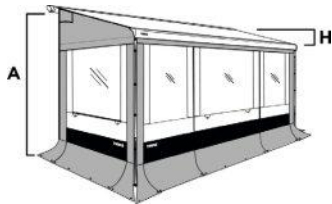

Hauteur de montage (A) = mesurée du dessous du boîtier jusqu'au sol
Inclinaison du store (H)

	A	H
<input type="radio"/> S	2.15 m - 2.29 m	30 cm
<input type="radio"/> M	2.30 m - 2.44 m	45 cm
<input type="radio"/> L	2.45 m - 2.59 m	60 cm
<input type="radio"/> XL	2.60 m - 2.74 m	75 cm
<input type="radio"/> XXL	2.75 m - 2.89 m	75 cm
<input type="radio"/> XXXL	2.90 m - 3.10 m	90 cm

Set de côtés

- Commander des côtés (profils de montage, windslip et 2 sacs de luxe inclus)
 Ne pas commander de côtés

Façade

- Commander une façade
 Ne pas commander de façade

Accessoires

- | | |
|---|-------------|
| <input type="radio"/> Thule Curtains (rideaux) Set 1: 3.00 m - 4.00 m | Réf. 301563 |
| <input type="radio"/> Thule Curtains (rideaux) Set 2: 4.25 m - 5.00 m | Réf. 301564 |
| <input type="radio"/> Thule Curtains (rideaux) Set 3: 5.50 m - 6.00 m | Réf. 301565 |
| <input type="radio"/> Thule Hold Down Side Strap Kit | Réf. 307916 |
| <input type="radio"/> Thule Front Connection Profiles (6x 1 m) | Réf. 301567 |
| <input type="radio"/> Thule Wheelcover (cache-roue) | Réf. 307397 |
| <input type="radio"/> *Thule Transformation Kit (kit de transformation) for TO 5002/5500/5800 | Réf. 309623 |



Équipements extérieurs

Déplace-caravanes.....	546
Roues.....	551
Jantes.....	554
Pneumatiques.....	554
Chaines et chaussettes à neige.....	555
Roues jockey.....	556
Têtes d'attelage et attaches à inertie.....	557
Renforts de suspension et amortisseurs.....	563
Accessoires de châssis.....	565
Vérins / crics / chandelles.....	566
Cales / plaques de désensablage / pelles.....	570
Marchepieds fixes escamotables.....	574
Marchepieds indépendants.....	577
Housses de véhicules.....	578



Équipements extérieurs

Châssis / train roulant / Pèse-véhicule | Déplace-caravanes



Déplace-caravanes Mover smart TRUMA

Les différents systèmes Truma Mover permettent de manœuvrer et de garer avec précision votre caravane. Ils sont opérationnels sur tous types de terrains (neige, gravier, herbe ou sable). De qualité supérieure, ils résistent aux projections d'eau salée hivernales, à la poussière, à l'humidité, à l'air salin, à l'huile, à l'essence et aux UV. Les Mover sont disponibles dans les versions Mover smart M (manuel) et Mover smart A (automatique).

Mover smart M (manuel) et A (automatique) :

- Universel : convient à tous les châssis usuels
- En contrôle : Démarrage en douceur, arrêt précis
- Intuitif : manœuvrez sans effort avec la télécommande pratique
- Puissant : Pentes jusqu'à 13 %

Mover smart M : Engagement et déengagement manuel par un simple mouvement de levier latéral, pas de manivelle !



La vaste gamme d'accessoires de montage TRUMA est également compatible avec les Mover smart M et A.

+ Montage simple
Utilisation facile
Conduite précise

i Caractéristiques techniques
+ liste des revendeurs Truma
Partner sur www.truma.com !



	1	2
Modèle	Mover Smart M	Mover Smart A
Référence	449801886	449801887
Alimentation	12 V	12 V
PTAC (kg)	1800	2000
Nombre d'essieux	1	1
Type de châssis	Tous	Tous
Pente max (%)	13	13
Plaquement des galets de traction	Manuel	Électrique
Consommation moyenne (A)	28	35
Consommation max (A)	100	125
Vitesse (cm/s)	15	15
Positionnement	Manuel	Électrique
Poids	35,0 kg	33,8 kg



Châssis / train roulant / Pèse-véhicule | Déplace-caravanes



Déplace-caravanes Mover TRUMA

Les différents systèmes Truma Mover permettent de manœuvrer et de garer avec précision votre caravane. Ils sont opérationnels sur tous types de terrains (neige, gravier, herbe ou sable). De qualité supérieure, ils résistent aux projections d'eau salée hivernales, à la poussière, à l'humidité, à l'air salin, à l'huile, à l'essence et aux UV. Les fonctions Softstart et Softstop permettent un démarrage et un freinage progressifs et sans à-coup.

Mover SX : Exclusivement disponible chez les revendeurs Truma Partner. Système de manœuvre plaquable manuellement et à vitesse variable. Guidage et accélération de la caravane sans à-coups.

Mover XT : Exclusivement disponible chez les revendeurs Truma Partner. Truma Mover XT, XT et XT4 plus légers et plus compacts, Une précision de manœuvre maximale même sur terrain accidenté ou en pente, Télécommande intuitive pour un guidage simple et précis.

La gamme d'accessoires de montage TRUMA est également compatible avec les Mover smart M et A

i Caractéristiques techniques + liste des revendeurs Truma Partner sur www.truma.com !

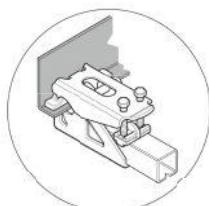

Kit de fixation inclus



Mover XT, XT 2, XT 4, XT L

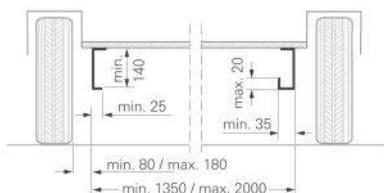

Mover SX

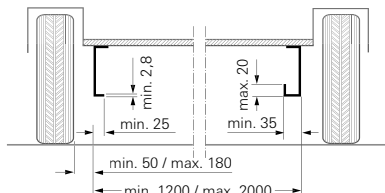

Modèle	Mover XT	Mover XT L	Mover XT2	Mover XT4 (*)	Mover SX
Référence	447600040	449800250	447600028	447600043	449800714
Alimentation	12 V	12 V	12 V	12 V	12 V
PTAC (kg)	2300	1500	2400	3100	2000
Nombre d'essieux	1	1	2	2	1
Type de châssis	Tous	ALKO	Tous	Tous	Tous
Pente max (%)	13	20	10	10	13
Plaquement des galets de traction	Électrique	Électrique	Électrique	Électrique	Manuel
Consommation moyenne (A)	25	28	25	37	28
Consommation max (A)	150	150	150	150	120
Vitesse (cm/s)	18	18	18	18	15
Positionnement	Électrique	Électrique	Électrique	Électrique	Manuel
Poids	34,0 kg	32,0 kg	32,0 kg	64,0 kg	35,0 kg

(*) : Mover XT4, avec unités d'entraînement.



Équipements extérieurs

Châssis / train roulant / Pèse-véhicule | Déplace-caravanes

Déplace caravanes ENDURO

Enduro EM203 (manuel) : Aide à la manœuvre conçue pour installer une caravane ou une remorque sans le moindre effort, en toute sécurité et à distance (grâce à sa télécommande). Homologué pour tout type de caravane à simple essieux jusqu'à 1800 kg, l'Enduro est capable, dans une pente de 20 %, de maintenir et déplacer jusqu'à 1450 kg. Livré avec un interrupteur d'arrêt d'urgence qui coupe instantanément le circuit et dispose d'une mise hors tension automatique en cas de surcharge de courant.

Enduro EM303A+ (automatique) :



Certificat TÜV, autorisation générale de mise en circulation.

Positionnement électronique, mise en place automatique et simultanée des galets. Galets de propulsion alimentés en 12 V. Livré complet avec unité de contrôle et télécommande. Avec Softstart & Softstop (démarrage et arrêt progressif, évite les secousses). Facile et rapide à installer sur une caravane ou une remorque.

Disponible en déplace-caravane seul ou en kit composé d'un déplace-caravane, d'une chargeur, d'une boîte à batterie et de cosses.



	1	1	2	2
Désignation	Déplace caravane ENDURO Standard	Kit complet ENDURO Standard	Déplace-caravane ENDURO automatique	Kit complet ENDURO automatique
Modèle	EM203	EM203	EM303A+	EM303A+
Alimentation	12 V	12 V	12 V	12 V
PTAC (kg)	1800	1800	1800	1800
Nombre d'essieux	1	1	1	1
Pente max (%)	20	20	20	20
Consommation moyenne (A)	20	20	20	20
Consommation max (A)	100	100	120	120
Vitesse (cm/s)	15	15	9	9
Positionnement	Manuel	Manuel	Automatique	Automatique
Poids	38,8 kg	33,0 kg	38,3 kg	33,0 kg
Référence	447620600	447620610	449800080	449800082

ACCESSOIRES

Jeu de 2 cales

Pour ENDURO de 1,5 cm d'épaisseur, pour châssis court. Livré avec 8 vis.

• 900 g
7620506

Adaptateur Bluetooth® pour ENDURO automatique

Compatible avec tous les déplace-caravanes ENDURO > 2016. Fonctionne avec l'application « My Enduro App ». Permet de commander le déplace-caravane à l'aide d'un smartphone. Compatible Android et iOS.

• 30,0 kg
449800081





Châssis / train roulant / Pèse-véhicule | Déplace-caravanes

GO2

Aide à la manœuvre GO2

Déplacez votre caravane sans effort à l'endroit souhaité : l'aide à la manœuvre GO2 permet un guidage et un attelage précis. Engagement et désengagement des galets depuis un seul côté. Manipulation sans effort grâce au mécanisme sophistiqué. La télécommande ergonomique est facile à utiliser. La symbolisation de la caravane facilite la manœuvre. Avec le kit de fixation inclus dans la livraison, il est possible de monter l'aide à la manœuvre GO2 sur tous les châssis standards avec profilé en L ou en U.

- Alimentation : 12 V
- PTAC (kg) : 1800
- Pente max (%) : 13
- Consommation moyenne (A) : 28
- Consommation max (A) : 100
- Vitesse (cm/s) : 15
- 35,0 kg

447620005

Châssis / train roulant / Pèse-véhicule | Accessoires pour déplace-caravanes

**Truma**

Power Set TRUMA

Composé d'un chargeur BC 10, 2 câbles connecteurs DC enfichables pour connexion de la batterie, une sonde de température, 2 bornes polaires Easy click et 1 interrupteur coupe-batterie.

- Version : Sans batterie
- 2,8 kg
- 447600100**
- Version : Avec batterie plomb 80 Ah
- 20,1 kg
- 449804278**
- Version : Avec batterie AGM 90 Ah
- 24,5 kg
- 449804279**

ACCESSOIRES

Truma

Kit d'adaptation spéciale pour Mover et GO2

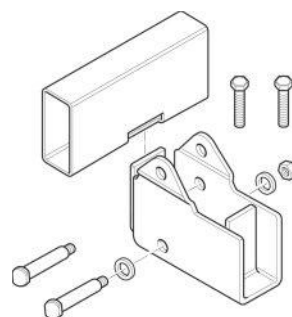
**Pour fixation Truma Mover SX, XT, XT2 et XT4**

Kit d'espacement de 30 mm Mover TRUMA

La nouvelle télécommande intuitive renforce la manœuvre progressive de la caravane, toujours sans à-coups et avec une précision maximale. Compensation de hauteur de 30 mm pour châssis standard avec profilé en L ou en U. Montage Mover SX, smart : Hauteur de châssis de < 170 mm à 140 mm et sous la marche d'accès. Devant ou derrière l'essieu.

- 2,5 kg

447600018

Kit d'espacement de 60 mm Mover TRUMA

Le mouvement d'approche et d'écartement des galets se fait d'un seul côté par une action simple via un levier fourni (pas de manivelle !) et réellement sans effort. Compensation de hauteur de 60 mm pour châssis standard avec profilé en L ou en U. Montage Mover XT, XT2, XT4 : Hauteur de châssis de < 140 mm à 110 mm et sous la marche d'accès.

- 3,7 kg

447600019

Châssis / train roulant / Pèse-véhicule | Accessoires pour déplace-caravanes

Kit d'adaptation spéciale pour Mover et GO2



Kit d'adaptateurs Eriba Touring TRUMA

Montage sur le profilé rectangulaire du châssis Hymer Eriba Touring pour le montage des Mover XT, Mover SX et smart. Inclus 4 vis et 4 écrous (M10 x 70). Résiste à l'air salin, à l'huile, à l'essence et aux rayons UV.

• 4,0 kg

7620055



Kit d'adaptateurs Eriba Touring Troll TRUMA

Montage sur le profilé en L du châssis Hymer Eriba Touring Troll pour le montage des Mover XT, SX et smart. Inclus 4 vis (M10 x 30) avec frein filet.

• 8,0 kg

449800008



Kit d'adaptateurs AL-KO M w≤1800 kg TRUMA

Pour châssis ALKO avec décalage d'essieu et jusqu'à 1800 kg de poids total autorisé, inclus 6 vis et 6 écrous (M12 x 30).

• 3,8 kg

447600016



Kit d'adaptateurs AL-KO M 1900 - 2000 kg TRUMA

Pour châssis ALKO continu et jusqu'à 2000 kg de poids total autorisé, inclus 10 vis et 10 écrous (M10 x 70).

• 3,8 kg

447600041



Kit d'adaptateurs AL-KO Vario III/AV TRUMA

Renforcement en cas de châssis de moins de 2,8 mm avec châssis ALKO Vario III/AV jusqu'à 1700 kg et jusqu'à 1800 kg avec marche d'accès pour le montage des Mover XT, SX et smart derrière l'essieu. Composé de 8 vis (DIN 933) M10 x 95 8.8.

• 1,5 kg

7620130



Kit d'adaptateurs AL-KO M court ≤1800 kg TRUMA

Compensation de bords de châssis avec châssis ALKO Vario IV et châssis M court jusqu'à 1800 kg avec châssis emboîté au maximum pour le montage des Mover XT, SX et smart devant l'essieu.

• 3,8 kg

449802877



Kit de châssis plat court TRUMA

Se composant de plaques de montage (180 mm de haut chacune) y compris vis et écrous (remarque : fonction de la garde au sol).

• 2,9 kg

447600017

Kit de châssis plat long TRUMA

Se composant de plaques de montage (240 mm de haut chacune) y compris vis et écrous (remarque : le perçage du châssis constructeur est formellement interdit).

• 4,3 kg

7620070





Châssis / train roulant / Pèse-véhicule | Roues



	Référence	Dimension roue	Spécificités	Charge max essieu PTC (kg)	Entraxe (mm)	Perçage	Déport (mm)	Poids	
1	449804154	350 x 8	Pour remorque avec moyeu Noval	340	-	Moyeu 12 x 140	-	3,8 kg	
1	449804155	350 x 8	Pour remorque avec moyeu Erka	340	-	Moyeu 12 x 124	-	4,0 kg	
1	449804156	480 x 8	Pour remorque avec moyeu Noval	530	-	Moyeu 12 x 140	-	4,6 kg	
1	449804157	480 x 8	Pour remorque avec moyeu Erka	530	-	Moyeu 12 x 124	-	4,6 kg	
2	449804158	480 x 8 sur jante réf. : 449804180	Avec jante à voile « ajouré » en acier - peint gris	530	115	4	-	3,6 kg	
2	449804159	450 x 10 sur jante réf. : 449804181		650	115	4	-	6,0 kg	
3	449804160	145 x 13 sur jante 4 1/2 J 13		1000	130	4	20	11,4 kg	
3	449804161	155 x 13 sur jante 4 1/2 J 13		874	130	4	20	11,7 kg	
3	449804162	155/70 x 13 sur jante 4 1/2 J 13		874	130	4	20	12,5 kg	
3	449804163	165/70 x 13 sur jante 4 1/2 J 13		1000	130	4	20	12,5 kg	
4	449804164	480 x 8 4 trous		530	115	4	20	3,8 kg	
4	449804165	145 x 13 4 trous		-	774	115	4	-	11,2 kg
4	449804166	155 x 70 x 13 4 trous française		-	774	130	4	20	9,8 kg
5	449804167	155 x 70 x 13 4 trous Fiat		-	774	98	4	-	11,0 kg
5	449804168	165 x 70 x 13 4 trous allemande	-	874	100	4	30	11,1 kg	
5	449804169	165 x 70 x 13 4 trous Fiat	-	874	98	4	-	12,2 kg	
6	449804170	165 x 80 x 13C 5 trous	-	487	112	5	30	14,0 kg	
6	449804171	195 x 55 x 10C 5 trous	-	530	112	5	-	13,0 kg	



Équipements extérieurs

Châssis / train roulant / Pèse-véhicule | Accessoires de roues

Antivols de roue



	Référence	Désignation	Poids
1	449804172	4 vis antivol M12 x 1,5 x 26 conique	400 g
1	449804173	4 vis antivol M14 x 1,5 x 26 conique	430 g
1	449804174	4 écrous antivol M12 x 1,5 conique	245 g
2	449804175	4 vis antivol M12 x 1,5 x 26 sphérique	370 g
2	449804176	4 vis antivol M14 x 1,5 x 26 sphérique	400 g

Bavettes en caoutchouc souple noir

Lot de 2 bavettes universelles et adaptables à la plupart des camping-cars à roues simples ou roues jumelées. Avec ferrure et boulonnerie de fixation.

Bavettes de protection universelles 35 x 30 cm

- Longueur (mm) : 30
- Hauteur (mm) : 35
- 500 g

7203350



Bavettes de protection universelles 45 x 35 cm

- Longueur (mm) : 35
- Hauteur (mm) : 45
- 500 g

7203360



Bavettes de protection universelles pour Ducato < 2006

- FIAT Ducato < 2006
- 1,5 kg

7203370

Paire bavettes avant Ducato

- FIAT Ducato
- 1,5 kg

449900489

Paire bavettes arrière Ducato

- FIAT Ducato
- 1,4 kg

449900488



Paire de bavettes de protection avant FIAMMA

À installer derrière les roues avant du véhicule. Livré avec kit de fixation.

- Longueur (mm) : 22
- Hauteur (mm) : 34

447200031

- FIAT Ducato > 2006
- 1,2 kg



Paire de bavettes de protection arrière FIAMMA

À installer à l'arrière du véhicule. Livré avec kit de fixation.

- Longueur (mm) : 30
- Hauteur (mm) : 30

447200032

- FIAT Ducato > 2006
- 1,2 kg

FIAMMA
home is everywhere





Châssis / train roulant / Pèse-véhicule | Accessoires de roues

Pompe à pied

Pompe simple cylindre. Avec manomètre 270° et adaptateurs.

- Longueur (mm) : 120
- Pression (bar) : 270
- 920 g

447300101



Compresseur d'air

Avec manomètre analogique. Livré avec 2 adaptateurs, tuyau d'air (47 cm) et câble d'alimentation (2 m).

- Alimentation : 12 V
- 670 g

447300102



Contrôleur de pression

Fonctionne à l'énergie solaire. Affichage digital.

447300103



Bombe anti-crevaisson

Pour véhicules légers et remorques. Prêt à l'emploi.

- Volume (ml) : 300

7316600



Support roue de secours pour châssis ALKO

Facilite l'accès à la roue de secours sans diminuer les autres espaces de rangement. Le cric ALKO peut aussi y être fixé. Galvanisé.

Écartement des longerons 1250-1550 mm B

- 6,6 kg

7317900

Support roue de secours grand modèle ALKO

Facilite l'accès à la roue de secours sans diminuer les autres espaces de rangement. Le cric ALKO peut aussi y être fixé. Galvanisé.

Écartement des longerons 1450-1850 mm C

- 7,4 kg

7317940

ALKO

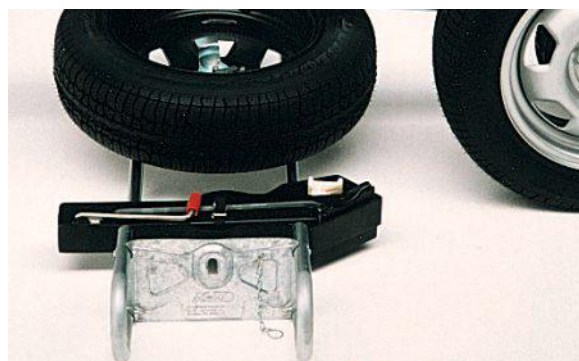

Antivol de roue

La meilleure protection contre le vol. Approprié aux roues en aluminium et en métal de 13-15". Largeur maximum 215 mm. Avec serrure de sécurité et 2 clés. Facile à utiliser et à installer.

- 3,8 kg

449804177



Antivol de roue VENUS

Fermeture par barillet. Livré avec 2 clés. Se fixe par serrage de chaque côté de la roue. Serrage min. 24 mm, écartement 188 mm Serrage max. 125 mm, écartement 285 mm

- 3,4 kg

7214920



Bloque-roue 14 à 16"

Ajustable avec serrure haute sécurité. Livré dans une mallette en plastique. Hauteur mini 585 mm, maxi 315 mm Profondeur mini 245 mm, maxi 315 mm Largeur mini 760 mm, maxi 920 mm

- 13,0 kg

7200040

Garde-boue plastique pour roue 13 pouces

- Longueur (mm) : 740
- Hauteur (mm) : 335
- Profondeur (mm) : 220
- 1,4 kg

449804178



Passage de roue

- Longueur (mm) : 630
- Hauteur (mm) : 225
- Profondeur (mm) : 270
- 860 g

449804179



Équipements extérieurs

Châssis / train roulant / Pèse-véhicule | Accessoires de roues



Clé à douilles télescopique

Clé à douilles réversibles. Permet de découpler l'effort pour bloquer ou débloquer les écrous. Livrée sous double coque avec 2 douilles 17/19.

• 200 g

7403900



Clé en croix

Clé pour écrou 17, 19 et 21.

• 1,1 kg

7403800



Sabot compact antivol de roue MILENCO

Le sabot compact enserre la roue en se fixant sur un écrou. Très visible et facile à mettre en place. Compatible avec les roues de 12" à 16" et de 145 à 225 de large.

• 5,1 kg

449805292

Châssis / train roulant / Pèse-véhicule | Jantes



Référence	Désignation	Entraxe (mm)	Perçage	Déport (mm)	Poids
449804180	Jante 8 pouces	115	4 (4 x 10)	0	1,4 kg
449804181	Jante 10 pouces	115	4 (4 x 10)	0	2,7 kg
449804182	Jante 13 pouces 4 x 13	130	4 (4 x 14)	20	5,4 kg
449804183	Jante 13 pouces pour Burstner et Adria	100	4,5 (4 x 14)	27	5,6 kg

Châssis / train roulant / Pèse-véhicule | Pneumatiques



Pneu seul 350 x 8

185/70 x 14 sur jante 5 J 14.

• 1,7 kg

449804184

Pneu seul 480 x 8

• 2,3 kg

449804185



Chambre à air 400/450 x 10

• 400 g

449804186





Chaîne à neige Saferoad HTD

Chaines à neige à montage rapide spécialement adaptées aux camping-cars et fourgons aménagés. Maillons d'adhérence en acier au carbone. Système de blocage par câble flexible.

+ Facile à installer !



Référence	Modèle	Véhicule(s) Compatible(s)	Dimension roue	Poids
447300120	Taille 1	FIAT Ducato 1981 à 2006 FIAT Ducato > 2007 FIAT Ducato FIAT Ducato FIAT Ducato CITROËN Jumper PEUGEOT Boxer RENAULT Master	215R14 7.50R14 215/75R14 6.70R15 215/70R15 215/75R15 225/70R15 6.00R16 185R16 195R16 195/75R16 215/65R16	8,3 kg
447300121	Taille 2	FIAT Ducato > 2007 RENAULT Master VW T3 VW T5 Transporter MERCEDES Vito MERCEDES Sprinter	7.00R15 215R15 225/70R15 225/75R15 255/60R15 6.50R16 205R16 225/65R16 225/60R17 225/65R17 235/55R17 225/55R18 255/45R18	8,3 kg
447300122	Taille 3	FIAT Ducato 1981 à 2006 FIAT Ducato > 2007 FIAT Ducato CITROËN Jumper PEUGEOT Boxer RENAULT Master FORD Transit FORD FORD VW T5 Transporter MERCEDES Sprinter	235/75R15 28/9.00R15 215R16 215/75R16 225/75R16 235/65R16 225/65R17 225/70R17 235/55R18	8,6 kg
447300123	Taille 4	FIAT Ducato FIAT Ducato CITROËN Jumper VW T5 Transporter MERCEDES Vito PEUGEOT Boxer	205/75R16 215/70R16 235/60R16 215/60R17 225/55R17	8,1 kg



Équipements extérieurs

Châssis / train roulant / Pèse-véhicule | Roues jockey

AL-KO

Roues jockey télescopiques et coulissantes. Prévoir collier.



	Référence	Ø (mm)	Dim. galet (mm)	Matière	Hauteur (mm)	Course (mm)	Charge maxi (kg)	Spécificités	Poids
1	7604600	48	240 x 75	Métal	-	-	120	Galet plein polyamide	4,7 kg
2	7604630	48	260 x 85	Métal	-	-	150	Galet gonflable polyamide	4,3 kg
3	7604565	35	160 x 40	Acier	510	220	75	Galet acier	2,2 kg
4	7603300	42	200 x 50	Acier	630	-	-	Galet acier	3,6 kg
5	7604665	48	200 x 50	Acier	560	230	150	Galet acier	3,9 kg
6	447604805	60	255 x 80	Acier	620	-	400	Galet acier	11,0 kg
7	449804187	48	260	Métal	530	140	160	-	5,5 kg
8	449804188	48	200 x 50	Métal	630	220	160	-	4,1 kg
9	449804189	60	225 x 65	Métal	560	210	280	-	7,9 kg
10	449804190	60	200 x 65	Métal	685	235	250	-	9,4 kg
11	7232370	48	240 x 85	-	-	-	125	Avec pèse-flèche	5,3 kg
12	449801482	48	-	Plastique	645	230	150	-	9,3 kg
13	449804191	60	225 x 65	-	685	-	-	Galet acier	11,5 kg



Galet pour roue jockey



	Référence	Dim. galet (mm)	Charge maxi (kg)	Spécificités	Poids
1	7604580	160	-	Galet polyamide	350 g
1	7604590	200	-	Galet polyamide	1,2 kg
1	7604710	250 x 75	-	Galet plein	1,1 kg
1	7604480	160	-	Galet acier	775 g
1	7604490	200	-	Galet acier	1,5 kg
2	7604720	260 x 85	-	Galet gonflable polyamide	1,0 kg
3	449804192	200 x 65	250	-	2,0 kg
4	449804193	260 x 85	135	Galet gonflable polyamide	1,3 kg
5	449804194	225 x 65	250	-	2,4 kg
6	449804195	160 x 40	-	-	700 g
7	449804196	200 x 50	-	-	1,3 kg
8	449804197	160 x 40	-	-	1,0 kg
9	449804198	200 x 50	-	-	1,5 kg





Châssis / train roulant / Pèse-véhicule | Roues jockey

Collier de serrage pour roue jockey

Bride + contre-bride + poignée (à boulonner).



1



2



3



4



5

	Référence	Désignation	Poids
1	449804199	Collier complet Ø 35 mm	740 g
2	7604680	Collier de serrage roue jockey Ø 48 mm	700 g
2	7604850	Collier de serrage roue jockey Ø 60 mm	1,5 kg
3	449804200	Collier à boulonner Ø 48 mm	1,3 kg
4	449804201	Collier à boulonner Ø 60 mm	1,6 kg
5	449804202	Collier à boulonner Ø 60 mm avec poignée pivotante	1,6 kg



Poignée de serrage

Poignée de tirage de bride de roue jockey pour Ø 34, 42, 48 mm. Coupe nécessaire pour Ø 34 mm.

• Longueur (mm) : 210

449804203



Poignée de serrage pivotante

Poignée de tirage de bride de roue jockey avec poignée pivotante.

• Longueur (mm) : 105

449804204

Châssis / train roulant / Pèse-véhicule | Têtes d'attelage et attaches à inertie



Stabilisateur WS3000 WINTERHOFF

Convient pour la traction des caravanes type habitation.

- Fixation (mm) : Montage sur timons Ø 35 à 51 mm
- PTAC (kg) : 2700
- Perçage : en croix
- 5,8 kg

7206300



ACCESSOIRES



Kit coupelles de friction WS 3000 (x2) WINTERHOFF

Kit coupelles de friction WS 3000 (x2)

7206400



Tête d'attelage pour timon carré de 60 mm NOREP

Pour timon carré de 60 mm.

• Fixation (mm) : 60 • PTAC (kg) : 850 • 1,4 kg

449804205



AL-KO

Tête d'attelage 1,4 T timon rond Ø 45 avec perçage en croix ALKO

• Fixation (mm) : Ø 45
• PTAC (kg) : 1500

449804206

• Perçage : en croix
• 1,5 kg





Tête d'attelage AK7 ALKO



Si le témoin rouge au niveau de la poignée n'est plus visible (en position verrouillée), la limite d'usure est dépassée et la tête doit être remplacée. Si le témoin au niveau de la poignée est visible (en position verrouillée), l'état d'usure est normal.

Référence	Témoin d'usure	Fixation (mm)	Perçage	PTAC (kg)	Poids
7614830	Non	50	Vert/Hori	750	1,3 kg
7614840	Non	60	Vertical	750	1,3 kg
7615100	Oui	40	Vertical	750	1,4 kg
7614820	Oui	45	Vertical	750	1,4 kg
7615070	Oui	50	Vertical	750	1,4 kg
7615030	Oui	60	Vertical	750	1,4 kg



Stabilisateurs ALKO

AKS 3004 : Stabilisateur avec coupelles de fixation latérales ainsi qu'à l'avant et à l'arrière de la tête. Apporte un confort de conduite souple et sûre.

AKS 3504 : Stabilisateur pour remorques freinées de 200 à 3500 kg avec serrure intégrée et Safety Ball. Produit destiné aux remorques et caravanes d'un PTAC de 3500 kg et avec fut coulissant de 60 mm.

- 4 coupelles de friction pour lutter efficacement contre les mouvements de tangage et de mise en lacets.
- Témoins d'usure optimisés
- Poignée ergonomique extra-plate.
- Revêtement PVC noir résistant aux UV dans le temps.



Référence	447205870	449802107	447205890
Modèle	AKS 3004	AKS 3504	AKS 3004 Antivol Safety Compact + Safety Ball
PTAC (kg)	3000	3500	3000
N° d'homologation ECE	E1 55R-01 0930	E1 55R-01 1796	E1 55R-01
Entretoises d'adaptation (mm)	35+40+50+45	60	35+40+50+45
Entraxe (mm)	47	54	47
Couple de serrage (Nm)	M12	M16 195	M12
Classe de résistance (Nm)	86	210	86
Poids	6,6 kg	6,2 kg	7,8 kg



Châssis / train roulant / Pèse-véhicule | Têtes d'attelage et attaches à inertie

Tête d'attelage + soft-dock ALKO

Pour remorques freinées. En acier. Livrée avec soft-dock.

ALKO



	Référence	Modèle	Entretoises d'adaptation (mm)	Charge d'appui statique (kg)	Perçage	PTAC (kg)	Poids
1	447600083	AK161	35 / 45	120	Horizontal / En croix	1600	1,7 kg
2	447600084	AK270	35 / 40 / 45	120	Horizontal / En croix	2700	1,9 kg

Châssis / train roulant / Pèse-véhicule | Accessoires têtes d'attelage et rotules

ALKO

Antivols Safety Premium ALKO

Les antivols Safety Premium assurent une sécurité contre tout accrochage ou décrochage non autorisé et répondent aux exigences toujours plus élevées en terme de sécurité. Fabriqués en acier massif.

+ Facile à installer !

	Référence	Stabilisateur compatible	Spécificités	Ø (mm)	Poids
1	449804207	AK160	2 clés + 1 cylindre de serrure	35	1,5 kg
1	447600080	AK160		50	1,5 kg
2	447600081	AK300 / AKS1300		50	4,9 kg
3	447600082	AKS2004 / AKS3004		50	4,9 kg
4	449802108	AK161 / AK270	2 clés + 1 cylindre de serrure + Safety Ball	50	2,8 kg



ALKO

Antivols Safety Compact ALKO

Antivols qui empêchent tout accrochage ou décrochage non autorisé. Rendent impossible le vol de la tête d'attelage. Peuvent rester en place même en roulant. Cylindre de serrure avec 2 clés.

Compatible avec le Soft Ball (réf. : 7217300).

Référence	Stabilisateur compatible	Spécificités	Ø (mm)	Poids
7205830	AKS2004 / AKS3004	2 clés + 1 cylindre de serrure	50	1,4 kg
7217120	AKS1300 avec D35		50	1,4 kg
7217110	AK 160 / AK 300 / AK 350 D50 / AKS 1300 D50		50	2,0 kg
449804208	AK 160 avec D35		50	1,8 kg





AL-KO

Antivol de tête d'attelage ALKO

Convient pour têtes d'attelage de divers fabricants (ne convient pas pour ALKO AK301 et AK351).

- Matière : Fonte d'aluminium
- 960 g

7206205

Livré avec 1 serrure pour plusieurs antivol.

- 1,0 kg

7206305



Antivol Robstop WS 3000 WINTERHOFF

Antivol pour stabilisateur WS 3000.

- 1,5 kg

7206380

Antivol avec serrure renforcée pour stabilisateur WS 3000.

- 1,9 kg

7206390



AL-KO

Antivol Safety Plus ALKO

Avec serrure renforcée (obligatoire en Suède, Allemagne, Grande-Bretagne et aux Pays-Bas). Livré avec kit de visserie complet, barillet monté et 2 clés.

- Stabilisateur compatible : AKS 2000
- 3,5 kg

7217130



AL-KO

Serrure avec Safety ball ALKO

- Stabilisateur compatible : AK161 / AK270
- Spécificités : Barillet monté et 2 clés

447600085



AL-KO

Safety ball antivol ALKO

Permet de rendre totalement inutilisables les crochets d'attelage munis d'un antivol.

- 2,6 kg

7217200



Master Lock

Antivol de remorque pour têtes d'attelage de 48 à 51 mm

Corps en fonte de zinc nickelé. Ouverture frontale.

- 1,6 kg

447200011



Châssis / train roulant / Pèse-véhicule | Accessoires têtes d'attelage et rotules



Antivol de stabilisateur

Livré en mallette.

- Stabilisateur compatible : AK130 / AK160 / AKS1300 / AKS2004
- Longueur (mm) : 132
- Largeur (mm) : 99
- Hauteur (mm) : 170
- 4,1 kg

7200080



Antivol de tête d'attelage

Modèle universel.

- Longueur (mm) : 206
- Largeur (mm) : 109
- Hauteur (mm) : 105
- 2,8 kg

7200070



Antivol à barillet pour stabilisateur AKS 1300

Livré en mallette.

- Stabilisateur compatible : AKS 1300
- Longueur (mm) : 125
- Largeur (mm) : 93
- Hauteur (mm) : 100
- 4,0 kg

7200090



Antivol à sphère avec barillet

Boule avec pointes se logeant dans le crochet d'attelage, avec condamnation à clé rendant impossible la traction de la caravane.

- Stabilisateur compatible : WS 3000
- Ø (mm) : 15
- 400 g

7215610



Antivol à barillet pour têtes d'attelage Al-ko

44804245B



Antivol à barillet pour stabilisateur

- Stabilisateur compatible : AKS 2700
- Stabilisateur compatible : AKS 1300
- Spécificités : Pour tête d'attelage Al-Ko

44804984B



Antivol pour tête d'attelage

- Ø (mm) : 50

449900491

- 1,6 kg



Antivol pour tête d'attelage ALKO MILENCO

- 3,3 kg

449805293



Rotule coudée

F 3500 kg. Rotule universelle utilisable avec les stabilisateurs à friction.

- Ø (mm) : 50
- 1,6 kg

7613710



Rotule Ø 50 droite NOREP

Avec écrou de serrage. Ne doit pas être utilisée avec les stabilisateurs à friction.

- Ø (mm) : 50
- 940 g

449804210



Équipements extérieurs

Châssis / train roulant / Pèse-véhicule | Accessoires têtes d'attelage et rotules

ALKO



Cache boule Soft Ball ALKO

Soft ball ALKO. Caoutchouté pour protéger des coups et des chocs.

- 965 g
- 7217300**



Cache boule plastique noir

- Ø (mm) : 50
- 449804211**



Cache-boule PVC

7211000



Housse de protection pour timon

Housse avec réflecteur.

- 470 g
- 449800667**



Housse pour tête d'attelage

Housse pour protéger efficacement votre tête d'attelage.

- 200 g
- 7600700**

ALKO



Câble de rupture

44829020B

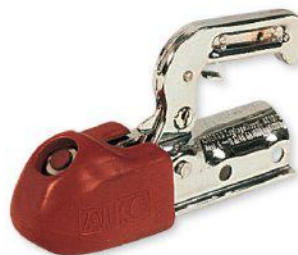

Protection en caoutchouc Soft Dock ALKO

Protection en caoutchouc s'adaptant en bout du crochet d'attelage ALKO.

- 240 g
- 449804212**

ALKO

ALKO



Housse pour tous types de têtes ALKO

Housse en acrylique pour tous types de têtes pour protéger efficacement votre tête d'attelage.

449804213



Housse pour stabilisateurs AKS 1300/3004/3504 ALKO

Housse pour stabilisateurs AKS 1300/3004/3504.

- Stabilisateur compatible : AKS 1300/3004/3504
- 449804214**





Châssis / train roulant / Pèse-véhicule | Renforts de suspension et amortisseurs

Système de suspension à air Assist'air® ALDEN

ALDEN

Spécialement conçu pour les véhicules de loisirs, le système de suspension à air Assist'air® veille à ce que le véhicule conserve une tenue de route parfaite, même en cas de charge divergente et reste parfaitement maîtrisable dans les conditions les plus difficiles. Même à pleine charge, le véhicule gardera une conduite sécurisée et confortable. Le système circulaire 2 AS offre en cas de conditions difficiles de chargement, la possibilité de conserver à niveau la hauteur du véhicule (gauche-droite, indépendamment du poids sur une roue).



Référence	Désignation	Poids
449802667	Assist'Air avec compresseur Fiat Ducato >2002 (X244)	12,0 kg
449802668	Assist'Air avec compresseur Fiat Ducato 2006 (X250)	12,0 kg
449802669	Assist'Air avec compresseur Sprinter NCV3 >2007	12,0 kg
449802670	Assist'Air avec compresseur Sprinter 208D 316CDI >1995	12,0 kg
449802671	Assist'Air avec compresseur Sprinter 509CDI 509CDI >2006	12,0 kg
449802672	Assist'Air avec compresseur Renault Master >1998	12,0 kg
449802673	Assist'Air avec compresseur Renault Master Traction >2010	12,0 kg
449802674	Assist'Air avec compresseur Renault Master propulsion simples roues >2010	12,0 kg
449802675	Assist'Air avec compresseur Renault Master propulsion roues jumelées >2010	12,0 kg
449802676	Assist'Air avec compresseur Transit 350 roues jumelées >2001	12,0 kg
449802677	Assist'Air avec compresseur Transit 350 simple roues propulsion >2001	12,0 kg
449802678	Assist'Air avec compresseur Transit simples roues traction >2001	12,0 kg

Amortisseurs pour caravanes et remorques ALKO

Atténuent considérablement les risques de mouvements brusques et tressautements. Livrés avec visserie. Prévoir 2 amortisseurs par essieu.

Avantages : confort amélioré, meilleur freinage, meilleure adhérence. Prévoir 2 amortisseurs par essieu.

Spécial caravane et remorque**ALKO**

	Référence	Charge max essieu PTC (kg)	PTAC 2 essieux (kg)	Poids
1	7340120	900	1600	1,3 kg
2	7340100	1350	2700	1,3 kg
3	449804220	2000	3500	1,3 kg
4	7340000	4000	7500	1,2 kg

ACCESSOIRES



Patte clipsable pour amortisseur ALKO

• 270 g
449804221



Équipements extérieurs

Châssis / train roulant / Pèse-véhicule | Renforts de suspension et amortisseurs

ALKO

Amortisseurs pour camping-car et camion magasin ALKO

Se montent sur véhicule Fiat, Citroën et Peugeot avec transformation du châssis de type Alko, AMC.

Spécial camping-car et camion magasin



Référence	Véhicule(s) Compatible(s)	Tige (mm)	Corps (mm)	Longueur min (mm)	Longueur max (mm)	Poids
1 449804215	PEUGEOT Boxer / CITROËN Jumper / FIAT Ducato / PEUGEOT J5 ≤ 1994 / CITROËN C25 ≤ 1994	40	47	256	386	1,1 kg
2 449804216	PEUGEOT Boxer / CITROËN Jumper / FIAT Ducato / CITROËN Jumper ≤ 2000 / FIAT Ducato X230 ≤ 2000 / PEUGEOT Boxer ≤ 2000	44	60	258	393	1,8 kg
3 449804217	PEUGEOT Boxer / CITROËN Jumper / FIAT Ducato / CITROËN Jumper X250 / CITROËN Jumper X290 / FIAT Ducato X250 / FIAT Ducato X290 / PEUGEOT Boxer X250 / PEUGEOT Boxer X290	44	60	300	380	1,8 kg
3 449804218	PEUGEOT Boxer / CITROËN Jumper / FIAT Ducato / PEUGEOT Boxer X250 / PEUGEOT Boxer X290 / CITROËN Jumper X250 / CITROËN Jumper X290 / FIAT Ducato X250 / FIAT Ducato X290	44	60	285	350	1,8 kg
4 449804219	PEUGEOT Boxer / CITROËN Jumper / FIAT Ducato / CITROËN Jumper / CITROËN Jumper X250 / CITROËN Jumper X290 / FIAT Ducato X244 / FIAT Ducato X250 / FIAT Ducato X290 / PEUGEOT Boxer / PEUGEOT Boxer X250 / PEUGEOT Boxer X290	60	60	285	326	1,8 kg

SumoSprings

Assistants de suspension SUMOSPRINGS

Apportent confort et sécurité pour une meilleure tenue de route. S'installent sans démontage de l'ensemble ressort/amortisseur.



Référence	Désignation	Poids
1 449805278	Assistants de suspension avant 40 mm	850 g
1 449804448	Assistants de suspension avant 45 mm	1,1 kg
1 449804449	Assistants de suspension avant 50 mm	1,1 kg
1 449804450	Assistants de suspension avant 60 mm	1,6 kg
2 449804453	Assistants de suspension avant Mercedes	1,1 kg
3 449804451	Assistants de suspension arrière Ducato	2,2 kg
3 449804452	Assistants de suspension arrière Ford	2,2 kg
3 449804454	Assistants de suspension arrière Mercedes	2,4 kg

**ATC, correcteur de trajectoire ALKO**

Système de stabilisation de trajectoire actif qui corrige, dès leur apparition, les mouvements d'oscillation présentant un danger.

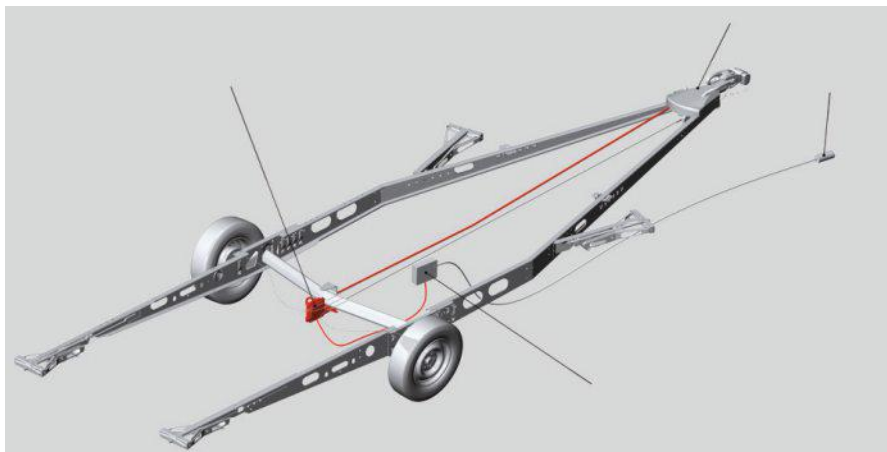

Référence	PTAC (kg)	Poids
7600110	1500	5,3 kg
7600120	1800	5,3 kg

Embouts d'échappement ALKO

Embouts esthétiques permettant la prolongation d'une sortie d'échappement et l'orientation des gaz d'échappement. Fixation par emmanchement forcé.



Référence	Ø intérieur (mm)	Ø extérieur (mm)	Longueur (mm)	Sortie	Aspect	Poids
449804222	57	60	256	Droite	Chromé	480 g
449804223	57	60	256	Vers le bas	Chromé	460 g
7202000	67	70	213	Vers le bas	Chromé	430 g
7202040	70	76	258	Vers le bas	Poli	470 g

Câbles de frein ALKO**1****2**

	Référence	Démontage du moyeu	Œil (mm)	Gaine (mm)	Câble (mm)	Poids
1	7328020	Sans	-	770	980	500 g
1	7328030	Sans	-	890	1100	395 g
2	7327600	Avec	15 x 7	920	1145	415 g
2	7327800	Avec	15 x 7	1350	1570	405 g



Équipements extérieurs

Stabilisation / calage | Vérins / crics / chandelles

AL-KO

Vérins ALKO

Les vérins emboutis et électriques ALKO sont conçus spécialement pour châssis ALKO. Ils peuvent cependant s'adapter facilement sur d'autres châssis traditionnels à l'aide d'une glissière. Le système UPA sur la version électrique vous permet de relever les vérins du véhicule de manière plus sûre, plus rapide, et plus confortable grâce à sa télécommande mais également de les régler avec précision. Semelles Big Foot incluses pour une sécurité et une stabilité améliorées sur le terrain. Mise en œuvre rapide et l'adaptateur spécial empêche toute utilisation manuelle frauduleuse.

Vérins prévus pour stabiliser votre remorque ou votre caravane : ils ne sont en aucun cas destinés à servir de cric pour changer une roue.

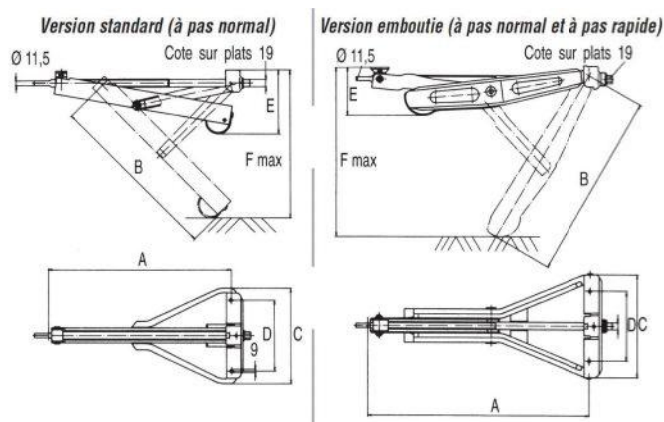

Référence	7601720	7601400	7601300	7601500
Modèle	Vérin standard	Vérin embouti standard	Vérin embouti standard	Vérin embouti allégé
PTAC (kg)	1000	1300	1300	2000
Charge d'appui statique maxi (kg)	500	800	800	1000
Dimensions A (mm)	438	505	605	605
Dimensions B (mm)	400	470	510	495
Dimensions C (mm)	253	260	260	280
Dimensions D (mm)	190	190	190	190
Dimensions E (mm)	70	100	100	100
Dimensions F (mm)	410	470	500	470
Poids	3,7 kg	4,2 kg	4,6 kg	4,2 kg

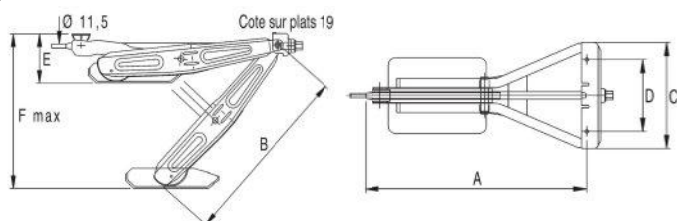

Référence	449802109
Modèle	UP4
Alimentation	12 V
PTAC (kg)	2500
Charge d'appui statique maxi (kg)	1250 / par vérin
Poids	40 kg





Stabilisation / calage | Vérins / crics / chandelles



FIAMMA
home is everywhere



Chandelles superposables plastique FIAMMA

Lot de 4 chandelles superposables, en plastique résistant aux UV.

- Charge maxi (kg) : 750
- Hauteur min (cm) : 310
- Hauteur max (cm) : 440
- 3,2 kg

447200056

Chandelles superposables

Chandelles superposables en aluminium.

- Charge maxi (kg) : 1000
- Longueur (mm) : 178
- Largeur (mm) : 178
- Hauteur min (cm) : 280
- Hauteur max (cm) : 430
- 3,6 kg
- Conditionnement : Lot de 4.

7215240

- 2,0 kg
- Conditionnement : Lot de 2.

449801558



Chandelles Magnum aluminium - lot de 4

Lot de 4 chandelles superposables en aluminium.

- Charge maxi (kg) : 1000
- Longueur (mm) : 215
- Largeur (mm) : 215
- Hauteur min (cm) : 26
- Hauteur max (cm) : 46
- 3,6 kg

449804224

Chandelles à crémaillère - lot de 2

Lot de 2 chandelles de levage à crémaillère, capacité de levage 3 tonnes.

- Charge d'appui statique maxi (kg) : 3000
- Hauteur min (cm) : 27
- Hauteur max (cm) : 41
- 6,8 kg

449804225

Chandelles à goupille - lot de 2

Capacité de Charge maxi. 2 tonnes, 3 positions de levage.

- Charge d'appui statique maxi (kg) : 2000
- Hauteur max (cm) : 36,5
- 3,5 kg

449804226



1

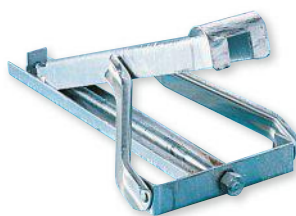

2



3

	Référence	Modèle	Longueur (mm)	Hauteur max (mm)	Poids
1	449804227	Vérin MF 700	-	375	2,1 kg
1	449804228	Vérin MF 1200	-	420	3,0 kg
2	449804229	Vérin MF 1500	-	455	4,2 kg
3	449804230	Vilebrequin 23	540	-	1,0 kg
3	449804231	Vilebrequin 19	330	-	770 g
3	449804232	Vilebrequin 19	540	-	1,1 kg



Équipements extérieurs

Stabilisation / calage | Vérins / crics / chandelles

Vérins en acier zingué robuste avec blocage par cliquet et commande par levier. Fixation sous le châssis du camping-car. Force 500 kg.



	Référence	Désignation	Poids
1	449804233	Vérins Jack à cliquet de 27 à 38 cm - Lot de 2	3,3 kg
1	449804234	Vérins Jack à cliquet de 38 à 50 cm - Lot de 2	4,3 kg
1	449804235	Vérins Jack à cliquet de 50 à 65 cm - Lot de 2	4,3 kg
2	7604280	Vérins Jack à manivelle de 33 à 53 cm - Lot de 2	7,8 kg
2	449804236	Vérins Jack à manivelle de 29 à 46 cm - Lot de 2	6,0 kg



Cric portatif hydraulique

- Charge maxi (kg) : 2000
- Hauteur min (cm) : 14,8
- Hauteur max (cm) : 27,8
- 2,1 kg

449804237

- Charge maxi (kg) : 5000
- Hauteur min (cm) : 18,5
- Hauteur max (cm) : 35,5
- 3,7 kg

449804238



AL-KO

Cric ALKO

Pour caravanes avec PTAC jusqu'à 1600 kg. Peut également servir de cale ou de mise à niveau. Se glisse facilement sous le châssis. Avec valisette de rangement.

- Hauteur min (cm) : 8,5
- Hauteur max (cm) : 37,5
- Version : Avec coffret
- 4,5 kg

7403771

- Hauteur min (cm) : 8,5
- Hauteur max (cm) : 37,5
- Version : Sans coffret
- 4,3 kg

449804239

Stabilité de votre caravane en 90 secondes !



Enduro Auto Steady AS101

Ensemble composé de quatre moteurs 12 V, d'un boîtier de contrôle électronique et d'une télécommande. Remplace les vises originales des stabilisateurs. Convient aux stabilisateurs ALKO « Stable » et « Premium ». Comprend 4 pieds en matière plastique. Préviend l'affaissement et garantit la stabilité.

Deux fonctions de commande :

– AUTOMATIQUE : commande simultanée automatique de toutes les béquilles de stabilisation.

– INDIVIDUELLE : commande individuelle de chaque béquille.

- Alimentation : 12 V
- Charge d'appui statique maxi (kg) : 2000
- Matière : Acier
- 9,0 kg

449802421



Cric Hydraulique

Conforme à la norme CE.

- Charge maxi (kg) : 4000
- Longueur (mm) : 110
- Largeur (mm) : 105
- 3,3 kg

449801557

ACCESSOIRES



Adaptateur pour cric

Adaptateur pour cric hydraulique (réf. : 449801557).

- 400 g

449802376

ACCESSOIRES



Niveau à bulle

Modèle triangulaire à visser.

44831021B



Stabilisation / calage | Accessoires pour vérins / crics / chandelles

+ Installation permanente !



Semelles de vérin stabilisateur HTD

Lot de 4 semelles de vérins stabilisateur pour éviter l'enfoncement des vérins dans les sols meubles. Résistantes et légères. Nettoyage facile. Pour caravane et camping-car.

- Longueur (mm) : 183
- Largeur (mm) : 142
- Hauteur (mm) : 44
- 1,5 kg

449800141

+ Superposables !



Cales de vérin stabilisateur HTD

Lot de 4 cales de vérin stabilisateur pour mettre à niveau caravane et camping-car. Résistantes et légères. Nettoyage facile.

- Charge maxi (kg) : 1250
- 1,5 kg

449800142



Semelles de vérin stabilisateur Carafoot

Lot de 4 disques anti-affaissement avec 4 arrêts permettant la fixation sur les chandelles de soulèvement du véhicule.

- Longueur (mm) : 190
- Largeur (mm) : 145
- 720 g

7604260



FIAMMA
home is everywhere

Cale pour vérin FIAMMA

Lot de 4 disques à placer sous les vérins, ultra-renforcées.

- Charge maxi (kg) : 650
- Ø (mm) : 200
- 900 g

447200055

Cale pour vérin Big Foot ALKO

Lot de 4 semelles. Grande surface d'appui (200 x 180 mm) et une nervure transversale, la semelle Big Foot empêche le vérin de glisser ou de s'enfoncer et assure une parfaite stabilité de la caravane.

- Charge maxi (kg) : 1250
- 2,5 kg

7604230



AL-KO



Antivol pour écrou de vérin

Empêche toutes manipulations des vérins à votre insu.

- 620 g

7200060



AL-KO



Référence	Modèle	Spécificités
7601432	Noix de vérin 16 x 4	Ø Ergot 15 mm 16 x 4
7601422	Noix de vérin 20 x 4	20 x 4

Référence	Modèle	Longueur (mm)	Ø écrou (mm)
7602650	Manivelle	850	19
7602640	Manivelle	650	19
7602610	Manivelle	650	23



Équipements extérieurs

Stabilisation / calage | Cales / plaques de désensablage / pelles



Cales Level FIAMMA



	1	2	3	4
Modèle	Level Pro	Level Up	Level SystemMagnum	Level SystemJumbo
Référence	447200057	447200048	7203430	7203470
Longueur (mm)	170	570	500	600
Largeur (mm)	430	200	200	260
Hauteur (mm)	90	130	90	120
Charge maxi (kg)	2500	2500	4000	6000
Poids	800 g	2,9 kg	3,3 kg	2,9 kg

Kit Level Up FIAMMA

Livré avec sac de rangement.

	1	2	3
Modèle	Kit Level Up	Kit Level Up Premium S	Kit Level Up Premium
Référence	447200049	449802989	449801218
Longueur (mm)	250	680	830
Largeur (mm)	200	280	310
Hauteur (mm)	130	160	195
Charge maxi (kg)	2500	8000	8000
Poids	2,9 kg	1,8 kg	7,2 kg

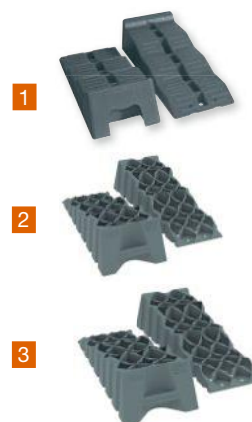

ACCESSOIRES

Sac de rangement Level Bag FIAMMA



Sac de rangement avec bandouillère réalisé en polyester lavable pour ranger Level Up Jumbo, Level Pro, Level System Magnum.

- Longueur (mm) : 650
- Largeur (mm) : 200
- Hauteur (mm) : 150
- 200 g
- Longueur (mm) : 650
- Largeur (mm) : 245
- Hauteur (mm) : 185
- 235 g

7200150

447200058

Plaque de stationnement Level Plate FIAMMA



Lot de 2 plaques en PVC à monter sous les level UP pour augmenter la traction sur terrain glissant ou dans le sable.

- 730 g
- 447200053**

Plaque antidérapante Anti Slip Plate FIAMMA

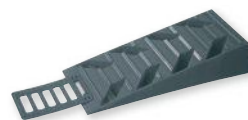

Lot de 2 plaques antidérapantes à installer sur le Level Up ou le Level Pro, idéales pour les sols lisses.

- Longueur (mm) : 1600
- Largeur (mm) : 1000

447200052

Butée Chock Level FIAMMA



Lot de 2 cales qui s'adaptent aux Level Up permettant le blocage des roues. Très solides, fabriquées en polyéthylène HD, traitées anti-UV. Résistent à des charges de 14 tonnes.

- Charge maxi (kg) : 14000
 - 380 g
- 447200051**



Stabilisation / calage | Cales / plaques de désensablage / pelles



THULE

Idéal pneus larges

Kit 2 cales Levelers + sac de rangement THULE

Lot de 2 cales à 3 hauteurs (4, 8 et 11 cm) qui facilitent la mise à niveau du véhicule. Grande surface rainurée pour une prise parfaite entre le pneu et la cale. Livré avec sac de transport.

- Charge maxi (kg) : 2500
- Longueur (mm) : 560
- Largeur (mm) : 200
- Hauteur (mm) : 150
- 3,8 kg

5201330

Plaque de désenlèvement Grip System FIAMMA



Lot de 2 plaques à positionner sous les roues motrices du véhicule. Pouvant être assemblées en longueur afin d'avoir une plus grande surface de traction. Idéales sur sol mou, sable et boue. Elles peuvent être utilisées en complément avec les Level Up. En polyéthylène, traitées anti-UV. Faciles à nettoyer.

- Longueur (mm) : 740
- Largeur (mm) : 225
- 400 g

447200054



Cales Wheel Saver FIAMMA



Lot de 2 cales de stationnement permettant d'éviter l'ovalisation des pneus. Idéales pour les véhicules en stationnement prolongé et pour l'hivernage. Possibilité de fixer les cales directement au sol du garage.

- Longueur (mm) : 460
- Largeur (mm) : 210
- Hauteur (mm) : 60
- Dimension roue : 70 cm
- 1,5 kg

449800058

+ idéal pour l'hivernage !



Plaque de désenlèvement 1000 x 300 mm

En matière synthétique. Très robuste. Encombrement réduit. Résiste à de lourdes charges (poids lourds). Idéal pour le camping-car et le 4 x 4 utilisés dans le sable. Couleur gris anthracite. Vendue à l'unité.

- Longueur (mm) : 1000
- Largeur (mm) : 300
- 740 g

449804240



Plaque antidérapante W4

Lot de 2 plaques. Faciles à nettoyer.

7203300

Ces cales arrondies innovantes permettent un calage progressif parfait et sans à-coup. En outre, elles préservent les pneus des déformations, ce qui permet de les utiliser également comme cales d'hivernage. Jeux de 2 cales livrées avec housse de rangement.

**+ Élévation ajustée au mm
Double fonction : Calage + hivernage**

+ Super compacte



Cales de stabilisation galbées maxi - lot de 2

- Charge maxi (kg) : 1250
- Longueur (mm) : 474
- Largeur (mm) : 230
- Hauteur (mm) : 100
- Dimension roue : 70 cm
- 3,5 kg

449804241



Cales de stabilisation galbées mini - lot de 2

- Charge maxi (kg) : 1250
- Longueur (mm) : 385
- Largeur (mm) : 200
- Hauteur (mm) : 80
- Dimension roue : 70 cm
- 2,1 kg

449804242



Équipements extérieurs

Stabilisation / calage | Cales / plaques de désensablage / pelles

ALKO



Cale Uk 36K ALKO

Cale de roue design avec poignée intégrée, vendue à l'unité.

- Charge maxi (kg) : 1600
- Longueur (mm) : 320
- Largeur (mm) : 120
- Hauteur (mm) : 160
- 1,0 kg

449804243



Cale de roue UK10-2 en plastique ALKO

Cale de roue en plastique résistant.

- Charge maxi (kg) : 800
- Longueur (mm) : 232
- Largeur (mm) : 90
- Hauteur (mm) : 102

449804244



Cale de roue UK36 en acier ALKO

Cale de roue en acier zingué très résistant.

- Charge maxi (kg) : 1600
- Longueur (mm) : 330
- Largeur (mm) : 120
- Hauteur (mm) : 150

449804245



Cale de roue en plastique

Lot de 2 cales.

- Longueur (mm) : 200
- Largeur (mm) : 120
- Hauteur (mm) : 110
- 600 g

7203990

ACCESSOIRES



Pelle / Pioche type US

Vissable et démontable.

- 2,0 kg

9545850

Cales de roues MILENCO

MILENCO



1

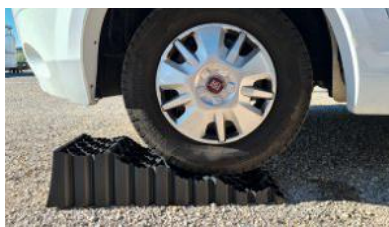

2



3



4



5

	Référence	Modèle	Charge maxi (kg)	Longueur (mm)	Largeur (mm)	Hauteur (mm)	Poids
1	449805279	Triple	6000	600	240	160	5,1 kg
2	449805280	Quattro	8000	810	245	200	9,0 kg
3	449805281	Trident	8000	810	245	200	9,0 kg
4	449805282	Wedge	4000	450	180	110	1,9 kg
5	449805283	Wedge XL	4000	660	220	150	4,9 kg





Stabilisation / calage | Cales / plaques de désensablage / pelles

MILENCO

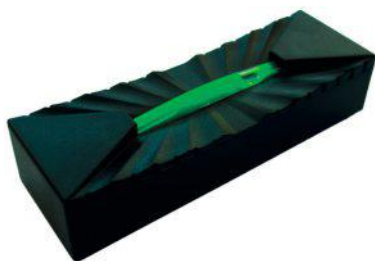

Niveau spécial cales MILENCO

Permet, grâce à sa graduation spécifique, de savoir avant la manœuvre sur quel palier des cales il faut positionner le véhicule pour être de niveau.

449805285



Cale de roue unité MILENCO

Assure une stabilité totale du véhicule grâce à son revêtement antidérapant. Pratique à transporter avec ses poignées latérales. S'adapte parfaitement à la cale Wedge.

• 5,1 kg

449805284



Rampe d'accès cale de roue MILENCO

Facilite la montée sur les surfaces lisses. Se positionne à la base de la cale pour donner plus d'adhérence. Permet aussi de relier les cales aux grilles de désensablage.

• Longueur (mm) : 230

• Largeur (mm) : 190

• 250 g

449805286



Plaques de désensablage MILENCO

• Longueur (mm) : 750

• Largeur (mm) : 260

449805287

• Hauteur (mm) : 30

• 1,0 kg

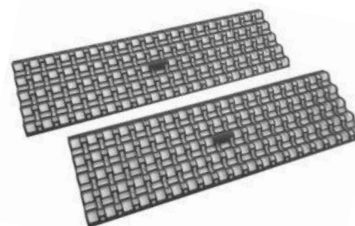

Grille de désensablage MILENCO

• Longueur (mm) : 1060

• Largeur (mm) : 330

449805288

• Hauteur (mm) : 25

• 5,1 kg

Kit de nivelage hydraulique

Permet la mise à niveau automatique du véhicule, le changement d'une roue en cas de crevaison et le montage de chaînes à neige sans cric ainsi qu'une vidange optimisée des eaux usées. Ce système apporte stabilité, confort et une meilleure évacuation des eaux.



Référence	Véhicule(s) Compatible(s)	Poids
449805305	FIAT Al-Ko	74,0 kg
449805306	FIAT Ducato	82,0 kg
449805307	FIAT Ducato	82,0 kg
449805308	FORD	82,0 kg
449805309	MERCEDES Al-Ko	82,0 kg
449805310	MERCEDES Al-Ko	82,0 kg

ACCESSOIRES

Référence	Désignation	Poids
449805312	Rallonge 1 m + raccord	370 g
449805313	Rallonge 2 m + raccord	490 g
449805314	Rallonge 3 m + raccord	670 g
449805311	Kit de montage externe (sous châssis)	8,0 kg
449805315	Paire de coupelles courtes diam. 180 mm	2,0 kg



Équipements extérieurs

Marchepieds | Marchepieds fixes escamotables

THULE

Marchepieds en aluminium anodisé THULE

Marchepied coulissant ultra performant et extrêmement robuste. Marche stable et rétractable automatiquement pour entrer aisément et en toute sécurité dans votre véhicule. En aluminium anodisé et ondulé.

Conforme à la norme européenne EN1646



	Référence	Modèle	Positionnement	Largeur marches (mm)	Largeur (mm)	Poids
1	9611740	Thule Slide-Out Step	Manuel	406	485	4,7 kg
2	449805171	G2 12 V - 400 mm	Électrique	407	452	5,8 kg
2	449805172	G2 12 V - 550 mm	Électrique	597	552	6,6 kg
2	449805173	G2 12 V - 700 mm	Électrique	707	752	7,7 kg
3	449805174	G2 12 V - Ducato/Jumper/Boxer - 400	Électrique	407	452	5,8 kg
3	449805175	G2 12 V - Ducato/Jumper/Boxer - 550	Électrique	552	597	6,5 kg
3	449805176	G2 12 V - Ducato/Jumper/Boxer - 700	Électrique	707	752	7,4 kg
4	449805177	G2 12 V Crafter - 400	Électrique	407	452	5,8 kg
4	449805178	G2 12 V Crafter - 550	Électrique	552	597	6,5 kg
4	449805179	G2 12 V Crafter - 700	Électrique	707	752	7,5 kg

ACCESSOIRES

Kits de montage pour Thule Slide-Out Step 12 V

Référence	Désignation	Poids
449805180	Kit de montage pour Thule Slide-Out Step G2 12 V Ducato/Jumper/Boxer	1,5 kg
449805181	Kit de montage pour Thule Slide-Out Step G2 Crafter 2017 - 400/700 mm	1,4 kg
449805182	Kit de montage pour Thule Slide-Out Step G2 Crafter 2017 - 550 mm	1,4 kg

Kit éclairage LED pour Slide-out step THULE

Kit éclairage à LED pour marchepied slide-out V 12 et V 18. Indice de protection : IP65.

- Universel
- 8,5 kg

449800914

- Couleur : Noir
- FIAT Ducato > 2007
- 2,0 kg

449803295





Marchepieds | Marchepieds fixes escamotables

THULE

Marchepieds en aluminium anodisé THULE

Thule Single Step et Thule Step Manual 550 : Un bouton pour la connexion d'un témoin à l'intérieur du véhicule est inclus dans la version standard, empêchant ainsi de démarrer si le marchepied n'est pas rentré. Installation facultative.

Conforme à la norme européenne EN1646

Thule Slide-Out Step Manual 440 : Verrouillé en position fermée. Supports d'installation : différentes hauteurs : 9, 35, 62 et 88 mm.

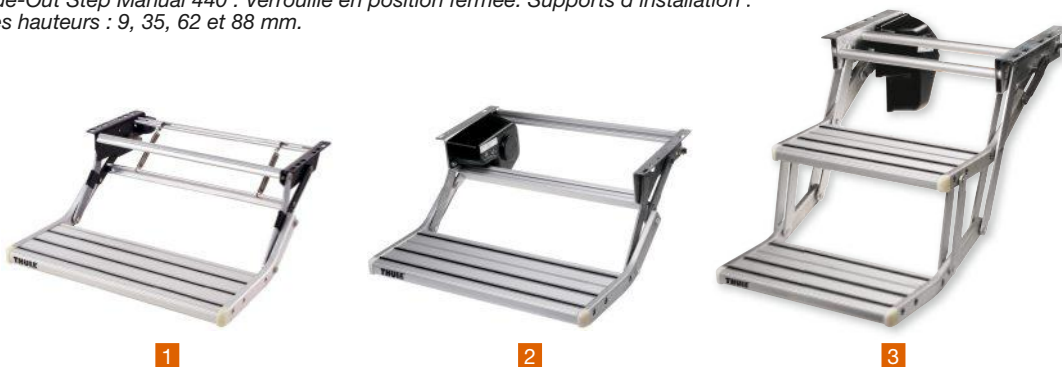

	Référence	Modèle	Positionnement	Largeur marches (mm)	Largeur (mm)	Poids
1	449611600	Step Manual 550 - Simple	Manuel	552	552	5,4 kg
2	449611601	Single Step 12 V - 460	Électrique	455	455	6,3 kg
2	449611602	Single Step 12 V - 550	Électrique	551	551	6,3 kg
2	449805183	Single Step Compact 12 V - 500	Électrique	500	500	5,1 kg
3	9611670	Double Step 12 V - 380	Électrique	380	345	7,0 kg
3	9611680	Double Step 12 V - 440	Électrique	446	501	8,5 kg
3	9611690	Double Step 12 V - 500	Électrique	502	557	8,5 kg

Marchepied électrique coulissant PROJECT 2000

Marchepied coulissant électrique 12 V avec bandes caoutchouc antidérapantes sur les marches. Système d'ouverture manuel en cas de problème. Temps d'ouverture : 2,5 secondes, puissance 2,5 A.

- Largeur (mm) : 550
- 3,0 kg

449804281



PROJECT 2000

ACCESSOIRES



Eclairage à LED pour marchepied électrique coulissant PROJECT 2000

La lumière se déclenche automatiquement pendant 30 secondes lorsque le marchepied est déplié. Avec bandes en caoutchouc transparentes sur les marches.

- Longueur (mm) : 599
- Hauteur (mm) : 404
- Largeur (mm) : 785
- 1,2 kg

449804247



Kit de montage pour marchepied électrique coulissant PROJECT 2000

- FIAT Ducato ≥ 2014
- 1,7 kg
- 449804248**
- MERCEDES Sprinter
- 1,7 kg
- 449804249**



Équipements extérieurs

Marchepieds | Accessoires pour marchepieds fixes



Tapis brosse

Pour garder votre intérieur propre. S'adapte sur la plupart des marchepieds manuels ou électriques. Fixation par velcro.

- Modèle : Manuel ou électrique
- 220 g

449804250



Tapis pour marchepied

Tapis qui se fixe à l'aide de 2 ressorts.

- Longueur (mm) : 450
- Largeur (mm) : 360
- Profondeur (mm) : 4,5
- Longueur marche min (mm) : 360

449804251

- Largeur marche min (mm) : 170
- Longueur marche max (mm) : 360
- Largeur marche max (mm) : 410
- Couleur : Gris

Tapis-brosse ajustable pour marchepied électrique ou manuel FIAMMA

Adaptable aux marches de 38 x 40 à 45 x 40 cm. Se fixe avec les ressorts livrés d'origine. En matière plastique pour une utilisation extérieure.

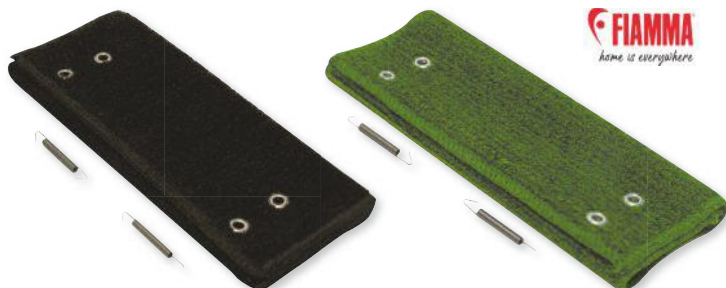

Tapis marchepied - Clean Step FIAMMA

- Epaisseur (mm) : 6
- 250 g

Couleur : Noir

449600004

Couleur : Vert

9601100



CBE®

Référence	Modèle	Couleur
4700215	Commande de marchepied	Gris foncé
449804252	Commande de marchepied	Gris clair
4700255	Commande de marchepied	Blanc
449804253	Commande de marchepied	Marron





Marchepieds | Marchepieds indépendants



1



2



3



4



5



6



7



8



9



10



11



12

	Référence	Pliable	Surface antidérapante	Matière	Longueur (mm)	Hauteur (mm)	Profondeur (mm)	Poids
1	449804256	Non	Oui	Plastique	410	220	260	1,1 kg
2	9610360	Non	Oui	PP	485	220	335	1,0 kg
3	7232390	Non	Oui	PP	575	235	395	1,3 kg
4	9611000	Non	Oui	Acier	430	262	389	2,1 kg
5	9611020	Non	Oui	Acier	480	420	365	4,2 kg
6	9610810	Non	Oui	Alu	430	382	595	4,6 kg
7	449801556	Non	Oui	PP	630	390	540	2,7 kg
8	449600013	Oui	Oui	PP	415	250	278	1,5 kg
9	449803001	Oui	Oui	Alu	480	238	299	2,5 kg
10	449802500	Oui	Oui	PP	550	440	510	4,0 kg
11	441100118	Oui	Non	PP	290	220	220	1,2 kg
12	449600015	Non	Oui	PP	480	235	295	1,5 kg

ACCESSOIRES



4 stabilisateurs pour marche-pied

Ensemble de 4 stabilisateurs permettant de compenser des dénivelés jusqu'à 10 mm. Pour marche-pied réf. 9611020.

- 350 g

449804258



Tapis pour Step FIAMMA

En caoutchouc souple et flexible, anti-UV. S'installe par système d'emboîtement.

- Longueur (mm) : 400
- Profondeur (mm) : 250
- 400 g

449600002



Tapis pour Step Magnum FIAMMA

En caoutchouc souple et flexible, anti-UV. S'installe par système d'emboîtement.

- Longueur (mm) : 450
- Profondeur (mm) : 270
- 500 g

449600003



Équipements extérieurs

Hivernage | Housses de véhicules



Les housses HTD sont réalisées à partir d'une toile composite imputrescible et respirante composée de 4 couches (160 g/m²). La couche intérieure douce préserve la carrosserie des rayures. Les modèles ont été étudiés pour qu'ils s'adaptent parfaitement à chaque camping-car (du fourgon à l'intégral) ou caravane (3 largeurs). Les faces avant et arrière sont équipées de triangles de tension permettant d'ajuster aisément la housse. La mise en place et l'accès au véhicule sont facilités par les fermetures à glissières situées de chaque côté. Les coins sont ourlés et élastiqués. Les housses sont livrées avec sangles (largeur 3,8 cm) et sac de transport.



Fabriqué en toile intissée très résistante
Constitué de 4 couches
Livré avec sac de transport

Housses de camping-cars HTD



Référence	Longueur (cm)	Largeur (cm)	Hauteur (cm)	Nombre de sangle
449805166	550	240	270	6
449800209	550 à 600	240	270	7
449800210	600 à 650	240	270	7
449800211	650 à 700	240	270	7
449800212	700 à 750	240	270	7
449800213	750 à 800	240	270	7

Housses de caravanes HTD



Référence	Longueur (cm)	Largeur (cm)	Hauteur (cm)	Nombre de sangle
449800196	Jusqu'à 450	213	230	4
449800197	450 à 500	213	230	4
449800198	500 à 550	213	230	5
449800199	550 à 600	213	230	5
449805164	Jusqu'à 450	233	230	4
449800200	450 à 500	233	230	4
449800201	500 à 550	233	230	5
449800202	550 à 600	233	230	5
449800203	600 à 650	233	230	5
449800204	650 à 700	233	230	5
449805165	700 à 750	233	230	6
449800205	600 à 650	253	230	5
449800206	650 à 700	253	230	5
449800207	700 à 750	253	230	6
449800208	750 à 800	253	230	6





Housses de haute qualité, imperméables et résistantes aux UV. Grâce à ses micropores intégrés, le tissu offre une excellente ventilation et empêchera l'humidité et la saleté de pénétrer dans la matière. Sa couture élastique et ses sangles de fixation robustes permettent une fixation parfaite au véhicule.

Housses de camping-cars TRAVELLIFE



Référence	Largeur (cm)	Hauteur (cm)	Nombre de sangle	Longueur (cm)
449804649	240	270	7	550
449804650	240	270	7	600
449804651	240	270	7	650
449804652	240	270	7	700
449804653	240	270	7	750
449804654	240	270	7	800

Housses de caravanes TRAVELLIFE



Référence	Largeur (cm)	Hauteur (cm)	Longueur (cm)
449804610	240	220	450
449804605	240	220	500
449804606	250	220	550
449804607	250	220	600
449804608	250	220	650
449804609	250	220	700



Équipements extérieurs

Hivernage | Housses de véhicules



Fabriquées à partir d'une matière composite traitée anti-UV constituée de 3 couches. Particulièrement adaptées à l'hivernage des véhicules, elles laissent l'humidité s'échapper et empêchent l'eau de pénétrer. Peuvent-être enroulées des deux côtés pour entrer et sortir. Ajustement parfait grâce à la bande élastique et aux sangles réglables.

i Pour une protection maximale de votre véhicule. En matériau traité anti UV et respirant pour éviter la condensation.

Housses de camping-car Ultimate Protection



Référence	Largeur (cm)	Longueur au sol (cm)	Longueur au toit (cm)	Hauteur (cm)	Poids
449801893	238	570	510	270	12,8 kg
449801894	238	610	550	270	13,8 kg
449801895	238	650	590	270	14,4 kg
449801896	238	700	640	270	15,2 kg
449801897	238	750	690	270	15,6 kg
449801898	238	850	790	270	16,8 kg

Housses de caravanes Ultimate Protection



Référence	Largeur (cm)	Longueur au sol (cm)	Longueur au toit (cm)	Hauteur (cm)	Poids
449300501	250	460	400	218	9,7 kg
449300502	250	550	490	220	10,7 kg
449300503	250	610	550	216	11,7 kg
449300504	250	670	670	220	11,6 kg
449300505	250	710	650	216	13,2 kg





Hivernage | Housses de véhicules

Housse pour camping-car FIAMMA

Les housses FIAMMA sont fabriquées à partir de toiles très robustes qui garantissent aux véhicules une protection idéale contre les UV et les salissures.



Housse pour camping-car Cover Top FIAMMA

Protège la partie supérieure du véhicule. Facile et rapide à mettre en place en utilisant des cordes ou des tendeurs élastiques (non fournis). Toile robuste anti-UV. Avec angles renforcés et anneaux de crochetage.

- Longueur (cm) : 850
- Largeur (cm) : 520
- 6,0 kg

449300192

Réalisées en tissus résistant et respirant, les housses COVER PREMIUM protègent l'habitacle des températures excessives. Elles préservent les carrosseries des effets néfastes des UV et des salissures. Elles sont fournies avec :

- 1 sac de rangement
- 4 sangles de fixation en plastique
- 3 fermetures éclair pour l'accès à l'intérieur du véhicule
- des velcros permettant de maintenir les côtés ouverts
- oeillets en métal pour une meilleure fixation.



Housse pour camping-car Cover Premium FIAMMA

Pour camping-car jusqu'à 7,10 m de longueur.

- Longueur (cm) : 716
- Largeur (cm) : 259
- Hauteur (cm) : 274
- 10,0 kg

449300193

Housse pour camping-car Cover Premium L FIAMMA

Pour camping-car jusqu'à 8 m de longueur.

- Longueur (cm) : 808
- Largeur (cm) : 259
- Hauteur (cm) : 274
- 10,0 kg

449300194



Bâche de protection de toit Wintertime HINDERMANN

Bâche fabriquée à partir d'un non-tissé SFS respirant de triple épaisseur et se distingue par sa bonne résistance à l'arrachement et par sa légèreté.

Kit de remplacement fourni : 6 sangles : largeur 3 cm, longueur environ 800 cm (avec crochets pour la suspension).



Référence	Longueur (cm)	Largeur (cm)	Nombre de sangle
449804259	500	300	8
449804260	550	300	8
449804261	600	300	8
449804262	650	300	8
449804263	700	300	8
449804264	750	300	8
449804265	800	300	8
449804266	850	300	8

Bâches de toit spécialement conçues pour les fourgons sur base Ducato HD-2 d'une largeur de 3 m. La protection frontale bénéficie d'une fermeture en velcro.



Référence	Modèle	Longueur (cm)	Largeur (cm)	Nombre de sangle
449804267	Bâche de toit Fiat Ducato HD-2	541	450	6
449804268	Bâche de toit Fiat Ducato HD-2	599	510	6
449804269	Bâche de toit Fiat Ducato HD-2	636	550	6
449804270	Protection frontale Ducato 2007/2014	-	-	6

ACCESSOIRES

Protège angles - Lot de 4 HINDERMANN

Protège les bas de caisse contre les frottements des sangles.

- Matière : Mousse polyéthylène rigide
- 250 g

449804271



Espaceurs - Lot de 4 HINDERMANN

Protège les côtés du véhicule contre les frottements des sangles.

- Matière : Mousse polyéthylène rigide
- 200 g

449804272





Hivernage | Housses de véhicules



Tente de caravane

Abri spécial avec attache tendon pour l'arrière de votre caravane. Idéal pour protéger vos vélos, chariots, des intempéries.

- Hauteur (cm) : 185
- Profondeur (cm) : 150
- Matière : Polyester
- 1,2 kg

449801498



Housse pour moto

Housse imperméable de protection pour moto et scooter. En polyester.

- Type de véhicule : Moto
- Longueur (cm) : 229
- Largeur (cm) : 99
- Hauteur (cm) : 125
- 590 g

449804277



Housse de roue thermique

Protège vos pneus des salissures, du dessèchement, de la brûlure du soleil et d'autres influences météorologiques.

- Dimension roue : 15 à 17"
- Longueur (cm) : 84
- Hauteur (cm) : 70,5
- Profondeur (cm) : 1
- Matière : Alu
- 295 g

449802611



Housse de roue Monza

Protège le pneu contre le soleil. Fixation au sol facile et rapide grâce à un système d'œilletons. Piquets à prévoir.

- Dimension roue : 15"
- Dimension roue : 17"

449802620

Protection pour roues permettant de limiter les effets des Uv et de la chaleur et de réduire l'usure des pneus. Son système d'œilletons intégrés permet une fixation solide. Piquets à prévoir.

HINDERMANN
HILFEN SIE UNS BEI DER WINTERVORBEREITUNG

Référence	Largeur (cm)	Hauteur (cm)	Dimension roue	Poids
449804273	185	635	14"	250 g
449804274	215	665	RM 15", 215/70 R15	250 g
449804275	225	690	RM 16", 235/75 R16	300 g
449804276	225	740	RM 17", 225/75 R17	300 g





Plein air

Vélos.....	586
Fauteuils / chaises / tabourets.....	588
Tables et valise tables d'extérieur.....	594
Meubles d'extérieur.....	596
Réchauds.....	598
Barbecues et plancha.....	598
Accessoires pour cuisson extérieure.....	603
Accessoires de camping.....	604
Accessoires de plage.....	605
Equipements anti-insectes.....	606



Vélos pliants à assistance électrique EOVL

Vélo à assistance électrique à taille unique et unisexe léger et compact, idéal pour tous les déplacements urbains. Vitesse maximum réglementée à 25 km/h. Cadre et fourche en « Aluminium smooth weldings ». Emplacement moteur dans la roue arrière. Batterie située dans la tige de selle. La batterie peut être rechargée directement sur le vélo ou sortie de son emplacement pour être rechargée chez soi. Derailleur & Shifter Shimano Tournay 7 vitesses. Ordinateur de bord à écran LCD avec port USB pour charger un téléphone ou un autre appareil électrique. Garantie cadre à vie, garantie pièces 2 ans. Chaque modèle est disponible en 3 coloris. A compléter par de nombreux accessoires tels que : antivol batterie, antivol vélo, porte-bagages, chargeur et sac de transport.

Le marquage d'un vélo neuf est obligatoire depuis le 1er janvier 2021. Pour un maintien de la garantie à vie du cadre du vélo, nous vous recommandons le marquage Recobike.

+ Pliable !



1



2

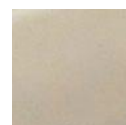

Sable chaud

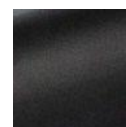

Noir Onyx

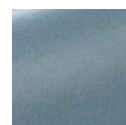

Bleu Océan

	1	2
Modèle	AFTERNOON	EVENING
Dimension roue	Jantes aluminium 20"	Jantes aluminium 24"
Autonomie maximale (km)	70-100	70-100
Batterie lithium	SAMSUNG 36V 14Ah	SAMSUNG 36V 14Ah
Motorisation	36V 250W Brushless Roue Arrière	36V 250W Brushless Roue Arrière
Temps de charge	5-6 heures	5-6 heures
Transmission / nombre de vitesses	Shimano Tournay 7 vitesses	Shimano Tournay 7 vitesses
Freins	Hydrauliques à disques 160mm	Hydrauliques à disques 160mm
Longueur repliée (cm)	85	178
Largeur repliée (cm)	46	30
Hauteur repliée (cm)	73	80
Charge maxi (kg)	130	130
Poids	19,0 kg	21,0 kg
Couleur	Sable chaud	Sable chaud
Référence	449804680	449804683
Couleur	Noir Onyx	Noir Onyx
Référence	449804681	449804684
Couleur	Bleu Océan	Bleu Océan
Référence	449804682	449804685



Deux roues | Vélos

ACCESSOIRES



Chargeur 12V allume cigare pour vélo électrique EOVL

Chargeur 12V avec prise allume cigare. Embout coudé pour faciliter la charge.

- Hauteur (mm) : 50
- Longueur (mm) : 180
- Largeur (mm) : 80
- 400 g

449804686



Sac de transport étanche EOVL

Convient aux vélos à assistance électrique 16" et 20".

- 1,0 kg

449803095



Porte-bagages en aluminium - 20" EOVL

Permet d'y fixer votre sac, bagage ou d'autre support comme un panier par exemple. Une fois fixé, le porte-bagages ne gêne pas lors du pliage de votre vélo.

- 2,0 kg

449803097



Antivol vissable sur cadre EOVL

- 2,0 kg

449803100

Vélo à assistance électrique NEMESIS

Vélo à assistance électrique pliable. Coloris noir. Cadre et fourche en acier. Emplacement moteur dans la roue arrière. Batterie derrière tige de selle. Assistance électrique 3 niveaux. Vitesse maximum réglementée à 25 km/h.

Le marquage d'un vélo neuf est obligatoire depuis le 1er janvier 2021. Pour un maintien de la garantie à vie du cadre du vélo, nous vous recommandons le marquage Recobike.



Pliable !



Modèle	NEMESIS
Dimension roue	20"
Autonomie maximale (km)	60
Batterie lithium	Samsung 36V 8 ah
Motorisation	36V 250W Brushless
Temps de charge	4 à 6 heures
Transmission / nombre de vitesses	Dérailleur et Shifter Shimano/ 6 Vitesses
Freins	V-BRAKE
Dimensions (cm)	164 x 65 x 115.6
Dimensions repliée (cm)	87 x 38 x 66
Charge maxi (kg)	100
Poids	23,0 kg
Couleur	Noir
Référence	449802700
Couleur	Blanc
Référence	449802700



Très à l'aise en tout chemin

Chariot isotherme pour vélo "Bike & Shop" VIA MONDO

La solution idéale pour transporter vos courses à vélo. Structure en aluminium avec compartiment isotherme déclinable de 45 l., roues grand diamètre (30 cm) pour une parfaite stabilité sur routes et chemins, pneus gonflables, 2 filets de rangement extérieurs, bandes réfléchissantes pour visibilité de nuit. Facilement démontable pour rangement à plat. Bike & Shop se fixe sur tout type de vélo grâce au connecteur rapide. Livré avec 2 sangles pour transport d'objets volumineux.

- Armature : Alu
- Volume (l) : 45
- Charge maxi (kg) : 20
- Ø roue (cm) : 30
- 7,3 kg

449800226





+ Compact et polyvalent

Fauteuil directeur VIA MONDO

Fauteuil polyvalent léger avec structure en aluminium finition mat, toile Oxford. Largeur d'assise 50 cm.

- Armature : Alu
- Largeur (cm) : 50
- Profondeur (cm) : 47
- Hauteur (cm) : 79
- 4,6 kg

442100131



Fauteuil pliant Black Summer VIA MONDO

Fauteuil matelassé avec dossier réglable en 7 positions.

- Armature : Alu
- Couleur : Noir
- Largeur (cm) : 63
- Profondeur (cm) : 77
- Hauteur (cm) : 116
- 4,8 kg

449802528



Chaise pliante Ferio VIA MONDO

- Armature : Acier
- Toile : Polyester
- Largeur (cm) : 57
- Profondeur (cm) : 47
- Hauteur (cm) : 79
- 2,5 kg
- Couleur : Framboise

449802521

- Couleur : Gris

449802522



Fauteuil directeur Ferio VIA MONDO

- Armature : Acier
- Toile : Polyester
- Largeur (cm) : 57
- Profondeur (cm) : 47
- Hauteur (cm) : 79
- 3,9 kg
- Couleur : Framboise

449802523

- Couleur : Gris

449802524



Fauteuil pliant Ferio VIA MONDO

- Armature : Acier
- Toile : Polyester
- Largeur (cm) : 64
- Profondeur (cm) : 72
- Hauteur (cm) : 101
- 4,3 kg
- Couleur : Framboise

449802525

- Couleur : Gris

449802526





Fauteuil Primo VIA MONDO

Avec dossier réglable en 7 positions.

- Nombre de positions : 7
- Armature : Alu
- Toile : Textilène
- Largeur (cm) : 59
- Profondeur (cm) : 75
- Hauteur (cm) : 118
- 4,3 kg
- Couleur : Beige

449802531

- Couleur : Gris anthracite

449802532



Fauteuil Comfort VIA MONDO

- Nombre de positions : 7
- Armature : Alu
- Toile : Textilène
- Largeur (cm) : 59
- Profondeur (cm) : 75
- Hauteur (cm) : 116
- 5,6 kg
- Couleur : Beige

449802533

- Couleur : Gris anthracite

449802534



Fauteuil Cosy VIA MONDO

- Nombre de positions : 7
- Armature : Alu
- Toile : Textilène
- Largeur (cm) : 59
- Profondeur (cm) : 75
- Hauteur (cm) : 116
- 5,6 kg
- Couleur : Beige

449802535

- Couleur : Gris anthracite

449802536

ACCESSOIRES



Repose-pied VIA MONDO

S'adapte sur tous les fauteuils Primo, Comfort et Cosy VIA MONDO.

- Armature : Alu
- Toile : Textilène
- Largeur (cm) : 54
- Profondeur (cm) : 90
- Hauteur (cm) : 48
- Couleur : Beige
- 1,2 kg

449802537

- Couleur : Gris anthracite

1,2 kg

449802538





Chaise Barletta Comfort TRAVELLIFE

Chaise pliante avec compartiment de rangement sur l'arrière du dossier.

- Armature : Alu
- Toile : Airmesh, Rembourrage mousse
- Charge maxi (kg) : 120
- Hauteur d'assise (cm) : 48.5
- Dim. : l 64 x H 121 x P 45 cm
- Profondeur repliée (cm) : 10
- 5,3 kg
- Couleur : Noir

449804586

- Couleur : Bleu

449804587



Chaise Barletta Comfort Plus TRAVELLIFE

Chaise 7 positions idéale pour les grandes personnes grâce à son dossier haut.

- Armature : Alu
- Toile : Airmesh, Rembourrage mousse
- Charge maxi (kg) : 160
- Hauteur d'assise (cm) : 48.5
- Dim. : l 66 x H 125 x P 48 cm
- Profondeur repliée (cm) : 10
- 5,5 kg
- Couleur : Noir

449804588

- Couleur : Bleu

449804589

ACCESSOIRES



Repose-jambes Barletta Comfort TRAVELLIFE

S'adapte sur les fauteuils Barletta Comfort pour en faire un fauteuil relax à part entière.

- Armature : Alu
- Toile : Airmesh, Rembourrage mousse
- Charge maxi (kg) : 30
- Hauteur d'assise (cm) : 41
- Dim. : l 48 x H 41 x P 74 cm
- 1,2 kg
- Couleur : Noir

449804596

- Couleur : Bleu

449804597



Chaise Barletta Compact TRAVELLIFE

Chaise avec dossier réglable en 3 positions.

- Armature : Alu
- Toile : Airmesh, Rembourrage mousse
- Charge maxi (kg) : 100
- Hauteur d'assise (cm) : 43
- Dim. déplié : l 56 x H 95 x P 45 cm
- Dim. plié : H 70 x P 9 cm
- 3,0 kg
- Couleur : Noir

449804590

- Couleur : Bleu

449804591



Chaise Barletta Cross TRAVELLIFE

Chaise avec dossier réglable en 3 positions. Livrée avec sac de rangement.

- Armature : Alu
- Toile : Airmesh, Rembourrage mousse
- Charge maxi (kg) : 120
- Hauteur d'assise (cm) : 47,5
- Dim. déplié : l 54.5 x H 105 x P 48 cm
- Dim. plié : l 28 x H 93 x P 22 cm
- 6,0 kg
- Couleur : Noir

449804592

- Couleur : Bleu

449804593





Fauteuil Barletta Relax TRAVELLIFE

Fauteuil réglable en continu. Housse à séchage rapide avec élastique pour un confort optimal. Oreiller amovible et porte gobelet.

- Armature : Alu
- Toile : Rembourrage mousse, Airmesh
- Charge maxi (kg) : 150
- Hauteur d'assise (cm) : 48.5
- Dim. : l 72 x H 115 x P 91 cm
- 7,4 kg
- Couleur : Noir

449803088

- Couleur : Bleu

449804594

Les chaises longues Barletta Relax sont pliables et compactes. Le coussin repose-tête amovible et le dossier réglable en 6 positions vous offrent un grand confort. Adaptées pour les plus grands, les Barletta Relax mesurent 2 mètres de long.



Chaise longue Transat Barletta TRAVELLIFE

- Armature : Alu
- Toile : Airmesh, Rembourrage mousse
- Charge maxi (kg) : 120
- Hauteur d'assise (cm) : 59
- Dim. : l 67 x H 95 x P 200 cm
- 6,5 kg
- Couleur : Noir

449804598

- Couleur : Bleu

449804599



Tabouret Barletta TRAVELLIFE

Tabouret de haute qualité, avec rembourrage Airmesh confortable et aéré l'été et qui permet d'évacuer l'eau rapidement en cas de pluie.

- Armature : Alu
- Toile : Airmesh, Rembourrage mousse
- Charge maxi (kg) : 100
- Hauteur d'assise (cm) : 44
- Dim. déplié : l 40 x H 46 x P 41.5 cm
- Dim. plié : l 41.5 x H 61 x P 5 cm
- 1,0 kg
- Couleur : Noir

449804595

- Couleur : Bleu

449803086



Tabouret Ancona TRAVELLIFE

- Armature : Alu
- Couleur : Gris
- Dim. : l 40 x H 46 x P 41.5 cm
- 1,0 kg

449803085

ACCESSOIRES

Plateau pour tabouret TRAVELLIFE



Plateau pour tabourets Travellife. Permet de transformer le tabouret en table d'appoint.

- Charge maxi (kg) : 30
- Largeur (cm) : 42.5
- Hauteur (cm) : 4
- 800 g

449803087

Les chaises San Marino pliantes sont ultra légères et compactes. Grâce à l'armature en aluminium robuste et léger et aux pieds stables, les chaises sont stables sur n'importe quel terrain. Le revêtement en textilène est très résistant et sèche rapidement après une averse.

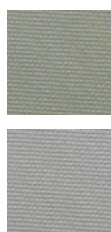

Chaise San Marino Compact TRAVELLIFE

- Armature : Alu
- Toile : Textilène
- Charge maxi (kg) : 100
- Hauteur d'assise (cm) : 42
- Dim. déplié : l 56 x H 96 x P 68 cm
- Dim. plié : l 56 x H 69 x P 8 cm
- 2,9 kg
- Couleur : Bleu

449804669

- Couleur : Vert

449804670

- Couleur : Gris

449804671



Mobilier | Fauteuils / chaises / tabourets



Fauteuils pliants bleu foncé textile - Lot de 2

Fauteuil pliant avec structure en aluminium. Ce fauteuil est réglable en 6 positions. Livré avec sac de transport. Plus produit : Tissu aéré permettant l'évacuation rapide de l'eau en cas de pluie.

- Armature : Aluminium laqué Ø 22 mm
- Toile : Textile
- Charge maxi (kg) : 120
- Largeur d'assise (cm) : 48
- Profondeur (cm) : 41
- Profondeur repliée (cm) : 10
- Couleur : Bleu
- 10,0 kg

449805778



NEW

TRIGANO

Tabourets pliants bleu foncé textile - Lot de 2

Tabouret de haute qualité avec armature en aluminium laqué.

Plus produit : Assise aérée permettant l'évacuation rapide de l'eau en cas de pluie.

- Armature : Alu
- Toile : Textile
- Charge maxi (kg) : 80
- Largeur d'assise (cm) : 41
- Profondeur (cm) : 41
- Profondeur repliée (cm) : 5
- Couleur : Bleu
- 1,7 kg

449805779



Fauteuils pliants bleu foncé polyester - Lot de 2

Fauteuil pliant avec structure en aluminium. Dossier haut et matelassé pour un confort optimal. Ce fauteuil est réglable en 6 positions. Livré avec sac de transport.

- Nombre de positions : 7
- Armature : Aluminium laqué Ø 35/22 mm
- Toile : Polyester 600D
- Charge maxi (kg) : 120
- Largeur d'assise (cm) : 51
- Profondeur (cm) : 45
- Hauteur (cm) : 124
- Profondeur repliée (cm) : 12
- Couleur : Bleu
- 11,0 kg

449805780



NEW

TRIGANO

Tabourets pliants bleu foncé polyester - Lot de 2

Tabouret de haute qualité avec armature en aluminium laqué.

- Armature : Aluminium laqué Ø 22 mm
- Toile : Polyester 500D
- Charge maxi (kg) : 80
- Largeur d'assise (cm) : 41
- Profondeur (cm) : 41
- Profondeur repliée (cm) : 6
- Couleur : Bleu
- 1,7 kg

449805781

lafuma

Fauteuils pliants LAFUMA

Fauteuils pliants avec toile résistante à la déchirure, aux UV et aux moisissures. Structure tube en alliage d'aluminium de 22 mm de diamètre.



Fauteuil directeur XL noir LAFUMA

- Dim. déplié : l 55 x H 82 x P 58 cm
- Dim. plié : l 58 x H 69 x P 10 cm
- Couleur : Noir
- 3,1 kg

449803791



Fauteuil 1 position bleu LAFUMA

- Dim. déplié : l 57 x H 100 x P 62 cm
- Dim. plié : l 57 x H 92 x P 7 cm
- Couleur : Bleu
- 2,3 kg

449803792

Fauteuil alu Cham XL bleu LAFUMA

Fauteuil extra large inclinable 5 positions. Son dossier haut réglable garantit un confort optimal.

- Dim. déplié : H 111 x P 68 cm
- Dim. plié : H 102 x P 13 cm
- 3,6 kg

449803793



Tabouret pliant bleu LAFUMA

- Charge maxi (kg) : 100
- Hauteur (cm) : 41
- Couleur : Bleu
- 900 g

449803794





Mobilier | Fauteuils / chaises / tabourets



Chaise pliante

Les côtés hauts et le dos offrent un grand confort d'assise.

- Armature : Acier
- Toile : Polyester
- Charge maxi (kg) : 100
- Largeur (cm) : 22
- Hauteur (cm) : 86
- 3,1 kg

• Couleur : Bleu

449801494

• Couleur : Vert

449801495

• Couleur : Gris

449801496

Chaise de plage

Idéal pour la plage ou le camping. Panneau arrière réglable, 8 positions.

- Armature : Alu
- Toile : Textilène
- Charge maxi (kg) : 100
- Largeur (cm) : 60
- Profondeur (cm) : 55
- Hauteur (cm) : 74
- Largeur repliée (cm) : 20
- 2,6 kg

• Couleur : Bleu

449801499

• Couleur : Vert

449801500

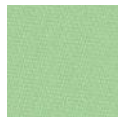

Coloris 0677



Coloris 0649

Fauteuil Cha-Cha

Armature en aluminium anodisé. Tube carré renforcé. Dossier réglable 8 positions.

- Dim. : 60 x 43 x 108 cm.
- Résistance 135 kg

• 4,0 kg

• Couleur : 0677

442120005

• Couleur : 0649

442120003

Loveuse CAMPER VAN

Assise rembourrée pour un maximum de confort. Le siège se pli pour un rangement optimal.

- Ø (cm) : 80
- Largeur (cm) : 80
- Largeur repliée (cm) : 20
- Hauteur repliée (cm) : 83
- 4,1 kg

• Couleur : Bleu

449801463

• Couleur : Rouge

449801464



Mobilier | Tables et valise tables d'extérieur



Table alu Ferio VIA MONDO

- Armature : Alu
- Longueur (cm) : 104
- Largeur (cm) : 69
- Hauteur (cm) : 70
- Couleur : Gris anthracite
- 4,5 kg

449802527



Table clayette aluminium VIA MONDO

Table pliable et compacte avec un pied réglable en hauteur. Livré avec sac de transport.

- Armature : Alu
- Charge maxi (kg) : 30
- Dim. L 110 x l 71 x H 70 cm
- 6,4 kg
- Nombre de place : 4
- Dim : L 140 x l 81 x H 70 cm
- Nombre de place : 6
- 8,0 kg

442100132

442100133



+ Avec poignée pour transport facile

Table valise VIA MONDO

Table pliante 4 places avec structure en aluminium et plateau en bois stratifié.

- Armature : Alu
- Nombre de place : 4
- Charge maxi (kg) : 30
- Dim. : L 120 x l 60 x H 70 cm
- 4,7 kg

442100134



+ Plateau épais

Table pliante VIA MONDO

Table pliante 4 places avec plateau en bois stratifié et pieds réglables en hauteur.

- Armature : Alu
- Nombre de place : 4
- Charge maxi (kg) : 30
- Dim. : L 120 x l 60 x H 70 cm
- 5,0 kg

442100135

NEW Travellife

Les tables Barletta Comfort sont robustes et offrent une stabilité optimale grâce aux larges pieds et à la structure solide en acier. Elles peuvent être réglées en hauteur entre 63 et 83 centimètres. Le plateau de table est fabriqué en Sevelit. Ce matériau innovant résiste aux intempéries, à la chaleur et aux rayures. Vous pouvez placer une casserole chaude (jusqu'à 180°) simplement sur la table.

Table Barletta Comfort TRAVELLIFE

- Armature : Acier
- Charge maxi (kg) : 50
- Couleur : Gris anthracite
- Dim. : L 80 x l 60 x H 89 cm
- Hauteur min (cm) : 58
- Hauteur max (cm) : 89
- 6,8 kg
- Dim. : L 100 x l 68 x H 94 cm
- Hauteur min (cm) : 66
- Hauteur max (cm) : 94
- 8,3 kg
- Dim. : L 115 x l 70 x H 94 cm
- Hauteur min (cm) : 66
- Hauteur max (cm) : 94
- 12,7 kg

449804602

449804600

449804601



Les Tables Barletta Ultralight combinent légèreté et robustesse grâce à leur structure en acier. Le plateau de table est en Exteriolit, un matériau durable, résistant aux intempéries, à la chaleur et aux rayures. Grâce à leurs pieds amovibles, les tables sont réglables en hauteur afin de convenir aux petits et aux grands !

Table Barletta Ultralight TRAVELLIFE

- Charge maxi (kg) : 50
- Dim. : L 80 x l 60 x H 89 cm
- 2,9 kg
- Charge maxi (kg) : 50
- Dim. : L 100 x l 68 x H 94 cm
- 3,8 kg
- Charge maxi (kg) : 50
- Dim. : L 120 x l 68 x H 94 cm
- 4,6 kg

449804585

449804583

449804584





Mobilier | Tables et valise tables d'extérieur

lafuma



Table pliante Louisiane carbone LAFUMA

Pliante et facile à transporter, elle assure une stabilité parfaite grâce à ses 4 pieds télescopiques, réglables séparément.

- Armature : Alu
- Dim. : L 72,5 x l 60 cm
- Hauteur max (cm) : 74
- Hauteur min (cm) : 52
- 5,8 kg

449803795



Table pliante Arizona carbone LAFUMA

Pliante et facile à transporter, elle assure une stabilité parfaite grâce à ses 4 pieds télescopiques, réglables séparément. Peut accueillir jusqu'à 6 personnes.

- Armature : Fibre de carbone, Acier
- Dim. : L 115 x 68.5 cm
- Hauteur max (cm) : 73
- Hauteur min (cm) : 59
- 9,7 kg

449803796

Table de pique-nique

Table pliable pour 4 personnes en aluminium et plastique. Montage rapide en quelques minutes.

- Longueur (cm) : 84
- Largeur (cm) : 64
- 7,2 kg

449803797



Via Mondo

Table rétractable MINIMAX BY VIA MONDO

Plateau de table avec marquage échiquier. Pour un transport facile, le plateau de la table se détache du pied rétractable et se plie en 2.

- Ø (cm) : 50
- Hauteur min (cm) : 7
- Hauteur max (cm) : 45
- 1,1 kg

449803203



Tabouret rétractable MINIMAX BY VIA MONDO

Fabriqués en matériau résistant et durable. Équipés d'une poignée ou bandoulière réglable pour faciliter son portage. Rangement pratique grâce à son épaisseur de 6 cm replié.

- Ø (cm) : 25
- Hauteur min (cm) : 7
- Hauteur max (cm) : 45
- 980 g

449803201



Ensemble pique-nique rétractable MINIMAX BY VIA MONDO

Ensemble de 4 tabourets rétractables dont un tabouret pouvant être transformé en table.

- Ø (cm) : 50
- Hauteur min (cm) : 7
- Hauteur max (cm) : 45
- 5,1 kg

449803204



ACCESSOIRES

Coussin pour tabouret rétractable MINIMAX BY VIA MONDO

Se fixe sur le tabouret pour éviter qu'il ne glisse.

449803202



Meubles avec plan de travail et espaces de stockage. Portes aimantées et enroulables. Poches de rangement sur le côté. Aération permanente sur le dos. En aluminium et toile 100 % polyester. Livrés avec sac de transport.



Meuble de rangement double gris OUTWELL

- Largeur (cm) : 110
- Hauteur (cm) : 88
- Profondeur (cm) : 53
- 11,8 kg

449803798



Meuble de rangement petit format OUTWELL

- Largeur (cm) : 80
- Hauteur (cm) : 79
- Profondeur (cm) : 44
- 7,4 kg

449803799



Cuisine extérieure OUTWELL

Meuble multi-fonctions intégrant un double espace de stockage, un plan de travail, une bassine et des rangements intégrés au couvercle. Pieds ajustables.

- Armature : Alu
- Largeur (cm) : 100
- Hauteur (cm) : 82
- Profondeur (cm) : 50
- Toile : Polyester
- 14,3 kg

449803800

ACCESSOIRES



Pare-feu métal OUTWELL

Se fixe facilement à n'importe quel meuble d'extérieur grâce à ses ventouses. Livré avec sac de transport.

- Longueur (mm) : 610
- Largeur (mm) : 250
- Hauteur (mm) : 330
- 1,2 kg

449803801



Équipement extérieur

Profitons de la vie en plein air !



Géocalisez les revendeurs Viamondo
► Rubrique **OÙ ACHETER ?**



WWW.VIAMONDO.FR





Meubles de rangement avec plan de travail et espaces de stockage. Structure en aluminium et toile en polyester résistante 600D. Aération permanente sur le dos.



Armoire de rangement - PM VIA MONDO

- Armature : Alu
- Couleur : Noir
- Dim. : l 60 x H 64 x P 45 cm
- Toile : Polyester
- 4,0 kg

449802872



Armoire de rangement - MM VIA MONDO

- Armature : Alu
- Couleur : Noir
- Dim. : l 66 x H 104 x P 52 cm
- Toile : Polyester
- 5,5 kg

449802873



Armoire de rangement - GM VIA MONDO

- Armature : Alu
- Couleur : Noir
- Dim. : l 66 x H 140 x P 52 cm
- Toile : Polyester
- 7,5 kg

449802874



Meuble de rangement 4 étagères + penderie VIA MONDO

- Armature : Alu
- Couleur : Noir
- Dim. : l 90 x H 140 x P 52 cm
- Toile : Polyester
- 8,5 kg

449802875

Les meubles en toile sont livrés avec un sac de rangement. Montage très facile.



Pieds réglables en hauteur



Meuble de rangement 4 niveaux VIA MONDO

2 compartiments zippés avec façade enroulable. 4 plateaux bois stratifié. Poches latérales.

- Armature : Alu
- Dim. : l 57 x H 140 x P 47 cm
- 2,0 kg

442100120



Meuble de cuisine compact VIA MONDO

Garde-manger avec plateau intérieur aluminium. Pare-feu métal intégré.

- Armature : Alu
- Dim. : l 66 x H 107 x P 41 cm
- 4,0 kg

442100121



Meuble de cuisine maxi VIA MONDO

Garde-manger latéral à 2 niveaux, plateau bois stratifié. Tablette latérale rabattable. Pare-feu métal intégré.

- Armature : Alu
- Dim. : l 143 x H 107 x P 41 cm
- 6,0 kg

442100122



Cuisson extérieure | Réchauds

KEMPER GROUP



Réchaud 1 feu KEMPER

Réchaud compact 1 feu. Fonctionne avec une cartouche de gaz 577 KEMPER (réf. : 449802369).

- Alimentation : Gaz
- Allumage : Piézo
- Foyers : 1
- Puissance brûleur (W) : 2200
- Dim. : L 340 x l 270 x H 100
- 1,7 kg

449803242



Réchaud à gaz nomade KEMPER

Réchaud fonctionnant avec cartouche de gaz à baïonnette butane. Structure en acier inoxydable. Doté d'un nouveau système de sécurité permettant de déconnecter la cartouche de gaz automatiquement. Fourni avec une valisette pour le transport.

- Alimentation : Gaz
- Puissance maxi (W) : 2200
- Consommation gaz (g/h) : 160
- Dim. : l 280 x L 340 x H 115 mm
- 1,1 kg

449803802

GIMEG



Réchaud 2 feux GIMEG

Réchaud 2 feux fonctionnant au propane et au butane.

- Alimentation : Butane, Propane
- Foyers : 2
- Puissance brûleur (W) : 2 x 2200 W
- Longueur (mm) : 600
- Largeur (mm) : 330
- Hauteur (mm) : 100
- 5,2 kg
- Couleur : Blanc
- Couleur : Gris

449803066

449803065

Plancha réversible GIMEG

Plancha/grill réversible en aluminium avec revêtement anti adhésif Téflon.

- Longueur (mm) : 220
- Largeur (mm) : 220
- Hauteur (mm) : 10
- Couleur : Acier brossé
- 500 g

449803067



KEMPER GROUP



+ Avec housse de protection pour un transport facile

Barbecue à gaz portable KEMPER

Barbecue à gaz portable idéal pour la cuisson en plein air. Allumage piezo-électrique, réglage manuel de la puissance. Fonctionne avec une cartouche de gaz KEMPER 577 (réf. : 449802369). Livré avec grille de cuisson anti-adhésive et bac collecteur de graisse de cuisson.

- Alimentation : Gaz
- Allumage : Piézo
- Puissance brûleur (W) : 1900
- Longueur (mm) : 450
- Largeur (mm) : 320
- Hauteur (mm) : 100
- 2,1 kg

449803803



Plancha à gaz nomade KEMPER

Plancha avec revêtement anti-adhésif et structure en acier vernis. Allumage piézo. Tiroir de récupération des graisses. Fourni avec une pince pour récupérer le plan de cuisson et une valisette pour le transport.

- Alimentation : Gaz
- Allumage : Piézo
- Puissance brûleur (W) : 2300
- Longueur (mm) : 430
- Largeur (mm) : 280
- Hauteur (mm) : 110
- 3,5 kg

449803804





Cuisson extérieure | Barbecues et plancha

SAFARI CHEF 30 COMPACT

3.8 kg 1.8 kW ø 30cm

NEW

CADAC
LIVE THE BRAAI LIFE

Le nouveau Safari Chef 30 Compact est un barbecue à gaz ultra compact et léger. Un appareil idéal pour les activités de plein air et les vacances en camping. **Garantie de 2 ans**

Envie d'en savoir plus sur nos produits ?
www.cadacinternational.com/fr

Barbecue Mini Chef MB-100 MESTIC

Barbecue au gaz avec surface de cuisson de 31cm. Ce modèle multifonction dispose de différentes surfaces de cuisson. Planche à découper incluse. Barbecue facile à nettoyer grâce au système de vidange de graisse intégré.

- Alimentation : Gaz
- Pression de gaz (mbar) : 30
- Allumage : Automatique
- Puissance maxi (W) : 2500
- Longueur (mm) : 350
- Largeur (mm) : 350
- Ø (mm) : 310
- Hauteur (mm) : 260
- Couleur : Noir
- 5,2 kg

449804550

Barbecue Best Chef MB-300 MESTIC

Barbecue au gaz avec surface de cuisson de 46 cm. Ce modèle peut-être utilisé directement sur la table ou au sol grâce à ses pieds amovibles. Plusieurs surfaces de cuisson sont disponibles. Barbecue facile à nettoyer grâce au système de vidange de graisse intégré.

- Alimentation : Gaz
- Pression de gaz (mbar) : 30
- Allumage : Automatique
- Puissance maxi (W) : 4000
- Longueur (mm) : 490
- Largeur (mm) : 490
- Ø (mm) : 490
- Hauteur (mm) : 990
- Couleur : Noir
- 9,9 kg

449804549

NEW

CADAC
LIVE THE BRAAI LIFE

Barbecue 2-cook 2 pro deluxe CADAC

Barbecue/réchaud léger à basse pression. Fonctionne avec une bouteille de gaz (non fournie). Il offre différentes options de cuisson grâce à ces deux plaques de cuisson amovibles fournies (une lisse et une nervurée). Livré dans un sac de rangement.

- Longueur (mm) : 570
- Largeur (mm) : 320
- Hauteur (mm) : 100
- 4,9 kg

449804417



Barbecue à gaz Safari Chef 30 CADAC

Barbecue à gaz polyvalent et léger. Dispose de 4 surfaces de cuisson différentes : un brûleur avec support de casserole, une grille BBQ, plaque de cuisson lisse et un couvercle.

Disponible en 2 versions : basse pression et haute pression.



Barbecue Safari Chef 30 LP CADAC

Fonctionne avec un tuyau et un régulateur de pression sur une bouteille de gaz rechargeable ou avec un CADAC Power Pak. Transport facilité grâce à ses pieds repliables et son sac de rangement.

- Alimentation : Gaz
- Allumage : Piézo
- Consommation gaz (g/h) : 130
- Pression de service (mbar) : 28-37
- Largeur (mm) : 320
- Ø (mm) : 280
- Hauteur (mm) : 390
- Profondeur (mm) : 320
- Version : Basse pression
- 4,0 kg

449804424

Barbecue Safari Chef 30 HP CADAC

Fonctionne directement sur une cartouche de gaz EN417 qui se visse sous l'appareil. Transport facilité grâce à ses pieds repliables et son sac de rangement.

- Alimentation : Gaz
- Allumage : Piézo
- Consommation gaz (g/h) : 130
- Pression de service (mbar) : 28-37
- Largeur (mm) : 320
- Ø (mm) : 280
- Hauteur (mm) : 390
- Profondeur (mm) : 320
- Version : Haute pression
- 4,0 kg

449804415

Barbecue safari chef 30 compact CADAC

Fonctionne directement sur une cartouche de gaz de 227g. Transport facilité grâce à son sac de rangement.

- Alimentation : Gaz
- Allumage : Piézo
- Consommation gaz (g/h) : 132
- Largeur (mm) : 300
- Ø (mm) : 300
- Hauteur (mm) : 230
- Profondeur (mm) : 350
- 3,8 kg

449804416





NEW



Barbecue grillo chef 40 bbq/dome CADAC

Barbecue au gaz compact et robuste. Monté sur un trépied qui peut être dévissé pour être rangé dans le sac de transport compris, ce barbecue peut être emmené partout. Ce modèle dispose d'un allumage piezo et d'une grille munie du tout nouveau revêtement anti-adhésif Greengrill qui est entièrement fabriqué à partir de matières organiques et qui est plus dur et plus résistant qu'un revêtement classique. Grâce au support de casserole, le Grillo Chef peut également être utilisé pour faire bouillir l'eau ou encore préparer des plats d'accompagnement.

Fourni avec un sac de transport.

- Allumage : Piézo
- Consommation gaz (g/h) : 218
- Pression de service (mbar) : 28-37
- Puissance brûleur (W) : 3000
- Dim. : l 650 x H 710 x P 630 cm
- Ø (mm) : 380
- 8,0 kg

449805753

Citi chef 40 vert olive CADAC

Barbecue de table, à gaz, ultra compact livré avec 2 surfaces de cuisson interchangeable : support de casserole et grille barbecue avec déflecteur de flamme intégré pour une répartition de la chaleur rapide et uniforme et revêtement antiadhésif GreenGrill en céramique. Puissant brûleur de 2.7 kW qui, conjugué au couvercle avec thermomètre intégré, permet la cuisson de type four. Le couvercle peut également être accroché sur le côté pour faire office de pare-vent. Allumage facile grâce au piezo automatique. Fourni avec un sac de transport.

- Alimentation : Gaz
- Ø (mm) : 420
- Hauteur (mm) : 340
- 6,5 kg

449803002

ACCESSOIRES



Tuyau gaz 1/4" LH pour prise extérieure CADAC

Tuyau de gaz avec raccord rapide pour raccorder le barbecue directement à la prise extérieure du camping-car ou de la caravane.

- Longueur (cm) : 150
- 300 g
- Longueur (cm) : 300
- 500 g

449804419

449804420



Tuyau gaz 1/2" RH NF CADAC

Tuyau de gaz, 100cm de long, raccord 1/2" main droite, répondant à la norme Française.

- Longueur (cm) : 100
- 200 g

449805755



Raccord rapide 8 mm CADAC

Raccord pour retrait facile du tuyau de gaz. Ce couplage raccorde seulement les produits munis d'une sortie européenne 1/4inch et ne s'adapte pas à la sortie 1/2.

449804422



Raccord rapide rotatif 90° 8 mm CADAC

Raccord pour retrait facile du tuyau de gaz avec un boulon rotatif et une vanne de fermeture automatique pour une utilisation en toute sécurité.

449805756



Cuisson extérieure | Barbecues et plancha



Barbecue repliable OUTWELL

Barbecue à charbon ultra compact à emmener partout grâce à sa poignée de transport.

- Longueur (mm) : 300
- Largeur (mm) : 290
- Hauteur (mm) : 290
- Longueur repliée (mm) : 300
- Largeur repliée (mm) : 230
- Hauteur repliée (mm) : 40
- 2,1 kg

449801695



Barbecue compact noir OUTWELL

Barbecue à charbon compact et portable. Avec aération réglable et attaches latérales pour un transport facile. Pieds amovibles pour un format encore plus compact.

- Hauteur (mm) : 445
- 3,3 kg

449801696



Barbecue à gaz portable OUTWELL

Compact et léger. Allumage piezo-électrique, réglage manuel de la puissance. Fonctionne avec une cartouche de gaz à prévoir (réf. : 449802369). Livré avec grille de cuisson anti-adhésive et bac collecteur de graisse de cuisson.

- 2,0 kg

449801697



Fabriqué en France !
Primé au concours Lépine 2018 !

NEW



Cuiseur solaire pliable Sungood SOLAR BROTHER

Pliable et ultra-compact, il se monte en 1 minute (sans outils) et se glisse facilement dans un sac. Sans feu ni flammes, il a l'avantage d'être utilisable partout. Il permet de cuire, réchauffer et mijoter tous types de recettes entre 30 min et 2h.

- 950 g

449805784



Cuiseur solaire enfants Sunlab SOLAR BROTHER

Conçu pour les enfants, le Sunlab permet de découvrir la cuisson solaire avec une expérience pédagogique et gourmande. Kit composé de miroirs pour la cuisson, d'un ramequin, d'un moule silicone, de deux baguettes de bois et d'une notice d'utilisation. Facile à utiliser, ludique & ré-utilisable, le Sunlab s'emporte partout.

- 2,2 kg

449805783



Briquet Solaire Suncase - Jaune SOLAR BROTHER

En dépliant ses ailes, il concentre les rayons du soleil en un point focal pour un allumage en 3 secondes. Son étui permet d'y ranger son briquet de type BIC pour bénéficier d'un allumage 24/24h. Compact, léger, et water-proof, il est l'équipier indispensable aux sorties outdoor.

449805785





Cuisson extérieure | Accessoires pour cuisson extérieure

ACCESSOIRES



Cartouche butane gaz KEMPER

Cartouche pour réchauds et barbecues KEMPER.

- 230 g
- 449802369



Cartouche de gaz CADAC

Cartouche de gaz filetée de type EN417 dotée d'une soupape de sécurité standard auto-obturante contenant un mélange de gaz butane/propane. Se visse directement sur les produits CADAC Safari Chef HP et Power pak.

- Contenance (g) : 500
- 449803105



Cartouche de gaz CADAC

Cartouche de gaz équipée d'une valve à bride SSN-29 contenant un mélange de gaz butane/propane.

- Contenance (g) : 227
- 320 g
- 449803107



Trio-Power Pak CADAC

Le Trio Power Pak utilise 3 cartouches de gaz de 220 g (non incluses) qui alimentent l'appareil en même temps. Tuyau d'alimentation avec connexion CADAC Quick release. Les cartouches peuvent être retirées et remplacées à tout moment. Sac de rangement inclus.

- 1,8 kg
- 449803106

Détendeur pour cartouche EN417 CADAC

Permet aux appareils à basse pression de fonctionner avec des cartouches de gaz. Comprend un flexible G1/4" main gauche et un détendeur. A visser sur une cartouche de gaz filetée CADAC de 500 g ou sur cartouches de gaz avec raccord universel 7/16 EN417.

- Pression de gaz (mbar) : 30
- 400 g
- 449803104



Pizza stone pro 40 CADAC

La pierre à pizza de 12 mm d'épaisseur est dotée d'un diffuseur de chaleur pour un rendement (au four) optimal et peut supporter des températures allant jusqu'à 300°C. La pierre est faite de cordiélite résistant à la chaleur, ce qui permet d'extraire l'humidité de la pâte. Le résultat : une croûte de pizza bien croustillante !

Outre la cuisson des pizzas, vous pouvez également faire cuire du pain, une focaccia ou des croissants sur cette pierre à pizza. Sac de rangement pratique inclus.

- 1,6 kg
- 449805754

Pelle à pizza CADAC

Pelle à pizza en acier inoxydable.

- 640 g
- 449803103



Plat antiadhésif CADAC

Plat en aluminium antiadhésif, idéal pour la préparation de risottos, paëllas, pâtes, etc. Sac de rangement compris.

- Ø (mm) : 360
- Profondeur (mm) : 40
- 1,6 kg

449803109

Brosse GreenGrill CADAC

Convient pour le nettoyage du chrome, de la fonte et des tôles émaillées de barbecues.

- Ø (mm) : 60
- Hauteur (mm) : 80
- 700 g

449803108



Matériel de camping | Accessoires de camping



Enceinte portable lumineuse

Idéal à l'intérieur comme à l'extérieur, cette enceinte portable lumineuse offre une qualité sonore stéréo. Résistante à l'eau. Autonomie max : 8 heures. Chargeur USB fourni.

- 250 g

449803806



Boîte vaisselle pour picnic

Composition : 4 assiettes, 4 mugs, 4 bols, 4 fourchettes, 4 couteaux et 4 cuillères.

- 800 g

449803807



Lanterne rétractable

Lanterne avec diffusion de la lumière à 360°. Plus la lanterne est dépliée, plus la lumière est intense. Peut être utilisée sous la pluie grâce à son corps en ABS durable. Avec 2 crochets repliables pour transport et accrochage. Fonctionne avec 3 piles AA (à prévoir).

- Alimentation : Piles
- Hauteur (mm) : 180
- Hauteur repliée (mm) : 128
- Ø (mm) : 86
- 230 g

449802140



Gonfleur manuel

Gonfleur avec 3 embouts.

- Hauteur (cm) : 47
- Largeur (cm) : 18
- Volume (l) : 2
- 1,0 kg

449800709



Douche solaire 20 l

Douche solaire avec corde et crochet de suspension. Fermeture du jet par robinet.

- Volume (l) : 20
- 410 g

442100136



Douche 12V avec batterie

Ne nécessite aucune source d'alimentation puisqu'elle possède sa propre batterie. Crochet et ventouse inclus.

- Longueur câble (m) : 1,85
- 550 g

449801559



Ensemble pompe et douchette Turbo Shower 12 V

Fonctionnant en 12 V, à raccorder sur une prise allume-cigare. Livré avec 2 mètres de flexible, son support et sa commande marche/arrêt.

- Longueur câble (m) : 1,5
- 845 g

449805782



Matériel de camping | Accessoires de camping

KATADYN
MAKING WATER DRINKING WATER



+ Fini le transport des gourdes lourdes et encombrantes

Gourde filtrante Befree KATADYN

Gourde qui permet de boire de l'eau potable en pleine nature en filtrant l'eau des cours d'eau et des sources. Élimination des micro-organismes dangereux > 0.1 micron grâce à la technologie des fibres creuses. Durée de vie de 1000 l.

- Volume (l) : 1
 - Hauteur (mm) : 270
 - Ø (mm) : 70
- 449801501**

ACCESSOIRES



Cartouche de rechange pour gourde filtrante Befree KATADYN

449801502



Couteau de poche

- Longueur (mm) : 18
- Largeur (mm) : 9
- Hauteur (mm) : 65

449800919



Couteau outils multifonctions

Multifonctions : ciseaux, tournevis, lime, couteau, décapsuleur.

- Longueur (mm) : 20
- Largeur (mm) : 11
- Hauteur (mm) : 90

449800920



Couteau multifonctions

Multifonctions : 2 tournevis plats, tournevis cruciforme, décapsuleur, ciseaux, couteau, scie, lime, pince + coupe-fils.

- Longueur (mm) : 35
- Largeur (mm) : 10
- Hauteur (mm) : 75

449800921



Serviette de plage ronde CAMPER VAN

- Matière : Coton
- Ø (cm) : 150
- 625 g

449801478



Serviette de plage CAMPER VAN

- Matière : Coton
- Longueur (cm) : 150
- Largeur (cm) : 75
- 445 g

449801479



Chariot de plage

Chariot pliable. Structure en acier.

- Armature : Acier
- Charge maxi (kg) : 75
- Couleur : Gris
- Longueur (mm) : 840
- Largeur (mm) : 480

449800692

- Hauteur (mm) : 600
- Longueur repliée (mm) : 810
- Largeur repliée (mm) : 318
- Hauteur repliée (mm) : 200
- 11,7 kg



Matériel de camping | Equipements anti-insectes



Répulsif à ultrasons

1 appareil 3 modes : insectes volants, rampants ou rongeurs. Produit ne contenant aucun produit chimique, sans danger pour les enfants ou les animaux de compagnie. Fonctionne avec 3 piles LR6 (non fournies) ou avec un câble micro-USB (non fourni).

• Ø (mm) : 80

449802727



Bougie anti-moustiques - PHARMAVOYAGE KATADYN

Évite l'utilisation de répulsifs traditionnels et permet d'être protégé contre les piqûres de moustiques.

- Principe actif 100 % d'origine végétale
- 5 fois plus efficace qu'une bougie à la citronnelle
- Protection dans un rayon d'environ 1 mètre

449801504



Diffuseur anti-moustiques 12V

Tue-insecte électrique. Fonctionne sur prise allume-cigare.

1500125

ACCESSOIRES



Recharges tue-insecte 12 V - lot de 30

Lot de 30 recharges pour tue-insecte électrique.

1500135



Loisirs



Jeux et Jouets |

Jouets miniatures



Jouet miniature - VW + Caravane miniature

Miniature en métal et pièces en plastique.

- Couleur : Jaune
- Matière : Plastique

442100023



Jouet miniature - Camping-car

Miniature en métal et pièces en plastique.

- Couleur : Gris
- Matière : Plastique

442100024



Jouet miniature - Fourgon

Miniature en métal et pièces en plastique.

- Couleur : Rouge
- Matière : Plastique

442100026



Jouet miniature - Buggy

Miniature et pièces en plastiques.

- Couleur : Bleu
- Matière : Plastique

449802423



Coffret jouets miniatures + accessoires

Miniature et pièces en plastiques.

- Matière : Plastique

449802425

Les plus grandes marques nous font confiance !

aguri

ALDEN

ALKO

baraldi

barwig

BEDFLEX®

BIALETTI

BOREL Industrie

CADAC
LIVE THE BRAAI LIFE

CBE®

Clairval
EQUIPEMENTS
camping-car & caravan

Coleman®

Comet

DOMETIC

Eberspächer

EFOY
ENERGY FOR YOU

e.i.m. leblanc

EGOLT
Ride the future

FAWO

FIAMMA
home is everywhere

GASLOCK
CINCH

GIMEG

GO2

GOK

GSI
OUTDOOR

GT AUTO ALARM

handpresso®
L'ESPRESSO ITALIANO PER VOI

HELLA

HEOSolution®
caravan security tech & accessory

HTD

indelB

jokon

KATADYN
HEAVY WATER PURIFICATION

mappy

Master Lock

MATT CHEM LOISIRS

meori.

mestic®

META SYSTEM®

MICHELIN
Une meilleure façon d'avancer

NEXT BASE
Dash Cam

Outwell

Outwell

PROJECT 2000

purvario
by DÖRR
alles sicher versteht!

REICH

REMIS

SCHEIBER
Equipment Electric - Made in France

Sika®

SNOOPER

SOG
Le spécialiste de son métier

STAN line

SUPER B
SHOCK BATTERY

Telair
AIR CONDITIONER

TELECO

TELEFUNKEN

THETFORD

THULE

TOMTOM®

Travellife

TRICOFLEX

truma

Veehline

Via Mondo

WD-40

WM
aquatec

XZENT

ZENEC
TOUCH ANOTHER WORLD

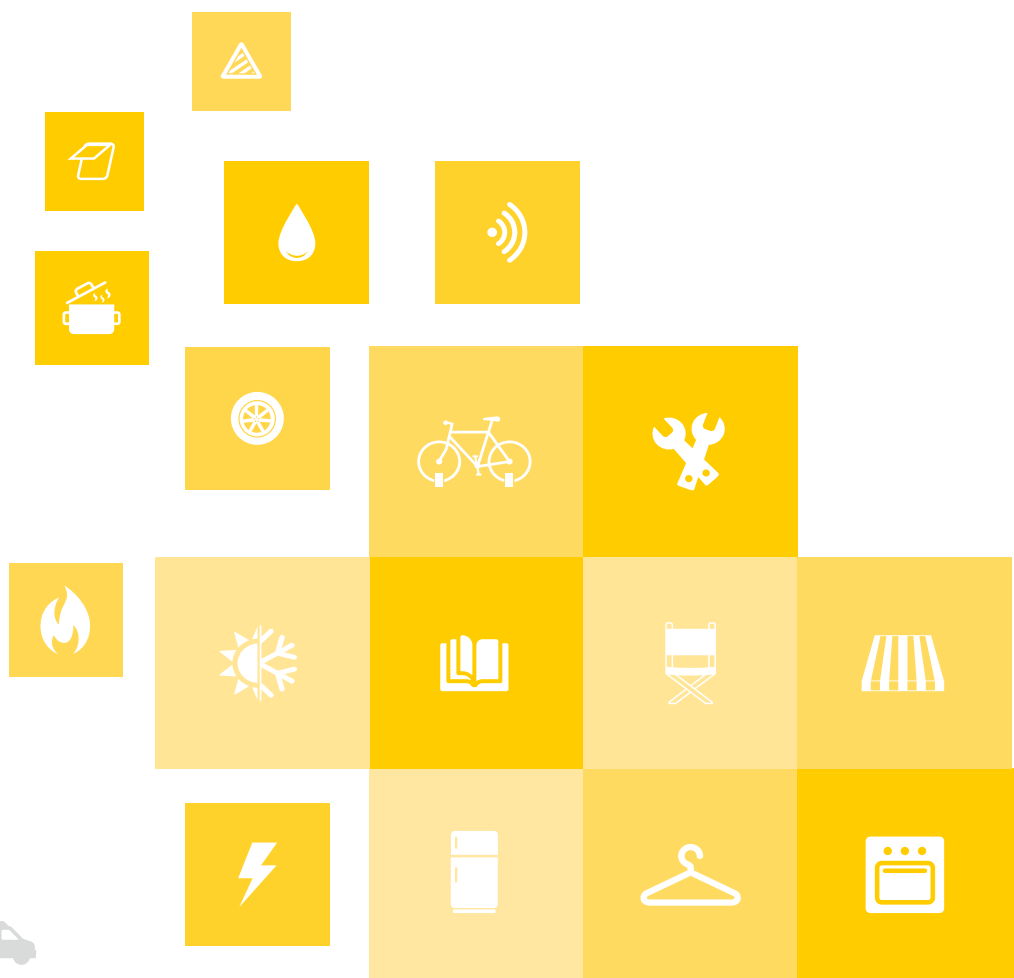

ACCESSOIRES CAMPING-CAR,
CARAVANE & FOURGON

WWW.CMC-DISTRIBUTION.FR

NOS TARIFS EN LIGNE

**Scannez
notre QRCode**

Et accédez à notre site internet
pour retrouver les tarifs à jour.

